

Dell™ 1420X/1430X 프로젝터

사용자 안내

참고, 주의 및 경고



참고 : 참고는 프로젝트 사용에 도움이 되는 중요한 정보를 제공합니다.



주의 : 주의는 발생할 수 있는 하드웨어 손상이나 데이터 손실을 나타내고 문제를 피하는 방법을 설명합니다.



경고 : 경고는 재산 피해, 부상 또는 사망 가능성이 있음을 알려줍니다.

이 문서의 정보는 통보 없이 변경될 수 있습니다.

© 2011 Dell Inc. All rights reserved.

Dell Inc. 의 서면 허가가 없으면 어떠한 방법으로도 무단 복제할 수 없습니다.

이 문서에 나오는 상표 : *Dell* 및 *DELL* 로고는 Dell Inc. 의 등록상표이며 ; *DLP* 및 *DLP* 로고는 TEXAS INSTRUMENTS INCORPORATED 의 등록상표이며 ; *Microsoft* 및 *Windows* 는 미국 및 기타 국가에서 Microsoft Corporation 의 상표 또는 등록상표입니다.

본 설명서에서 특정 회사의 마크와 이름 또는 제품을 지칭하기 위해 기타 상표와 상호가 사용될 수 있습니다. Dell Inc. 은 자사가 소유하고 있는 상표 이외의 다른 모든 등록 상표 및 상표명에 대해 어떠한 소유권도 없음을 알려 드립니다.

모델 1420X/1430X

2012 년 2 월 개정 . A00

목차

1	구입한 Dell 프로젝터	5
	프로젝터 각 부분 명칭	6
2	프로젝터 연결	8
	컴퓨터에 연결하기	9
	VGA 케이블을 이용한 컴퓨터 연결	9
	VGA 케이블을 사용한 모니터 루프 통과 연결	10
	DVD 플레이어 연결	11
	S- 비디오 케이블을 사용한 DVD 플레이어 연결	11
	복합 비디오 케이블을 이용한 DVD 플레이어 연결	12
	컴포넌트 비디오 케이블을 이용한 DVD 플레 이어 연결	13
3	프로젝터 사용	14
	프로젝터 전원 켜기	14
	프로젝터 전원 끄기	14
	투사 이미지 조절	15
	프로젝터 높이 올리기	15
	프로젝터 높이 낮추기	15
	프로젝터 확대 / 축소 및 초점 조절	16
	투사 이미지 크기 조절	17

제어판 사용	19
리모컨 사용하기	21
리모컨 배터리 설치	23
리모컨 작동 범위	24
OSD 사용하기	25
소스 입력	25
자동 조정	26
밝기 / 명암비	27
비디오 모드	28
음량	28
고급 설정	29
언어	42
도움말	42
4 프로젝터 문제 해결	43
안내 신호	47
램프 교체	48
5 사양	50
6 Dell 에 문의하기	56
7 부록 : 용어 설명	57

구입한 Dell 프로젝터

본 프로젝터에는 다음과 같은 품목이 포함되어 있습니다. 모든 품목이 들어 있는지 확인하고 없는 품목이 있으면 Dell 에 문의하십시오.

패키지 내용물

전원 케이블

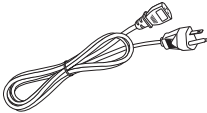

1.8 m VGA 케이블 (VGA 와 VGA 연결)

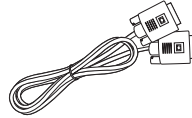

리모컨 (배터리 포함)



사용자 안내서 및 문서 CD



리모컨을 사용하기 전에 탭을 당기십시오

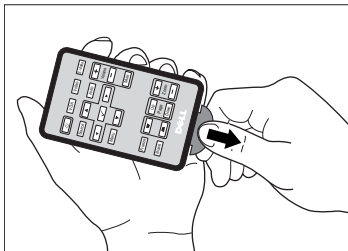

프로젝터 각 부분 명칭

상단

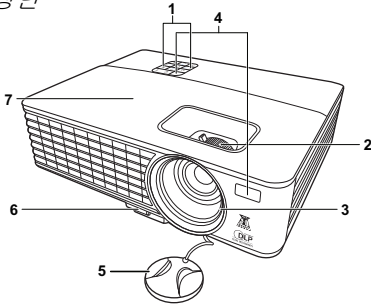

밑면

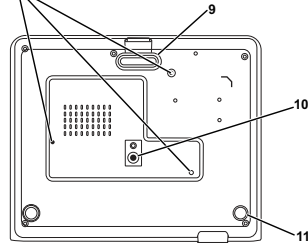

1	제어판
2	확대 / 축소 탭 및 초점 링
3	렌즈
4	IR 수신기
5	렌즈 덮개
6	조정기 버튼
7	램프 덮개
8	천정 설치용 마운팅 홀 M3 x 4.6mm 깊이 나사 구멍 8kgf-cm 이하 토크 사용 권장
9	앞 조정기 받침대
10	삼각대 마운팅 홀 : 인서트 너트 1/4"*20 UNC
11	기울기 조절 휠

⚠ 경고 : 안전 지침

- 1 프로젝터를 열이 많이 발생하는 기기 근처에서 사용하지 마십시오 .
- 2 먼지가 지나치게 많은 곳에서 프로젝터를 사용하지 마십시오 . 먼지가 시스템 장애의 원인이 될 수 있고, 프로젝터가 자동으로 꺼집니다 .
- 3 프로젝터는 통풍이 잘 되는 곳에 설치하십시오 .
- 4 프로젝터의 통풍구를 막지 마십시오 .
- 5 프로젝터는 0 °C 에서 35 °C 사이의 주위 온도에서 작동하십시오 .
- 6 프로젝터를 켜 후, 또는 끈 직후에는 매우 뜨거우므로 통풍구를 만지지 마십시오 .

7 눈에 상해를 줄 수 있으므로 프로젝터 작동 중에는 렌즈를 쳐다보지 마십시오 .

8 프로젝터 사용 중에는 발산되는 열로 인해 물체가 타거나 녹을 수 있으므로 렌즈 또는 프로젝터 앞이나 근처에 어떠한 물건도 놓지 마십시오 .



참고 :

- 혼자 프로젝터를 천장에 설치하지 마십시오 . 자격이 있는 설치 전문가가 설치해야 합니다 .
- 권장 천장 설치 프로젝터 키트 (P/N: C4504) . 좀 더 상세한 정보는 Dell 웹 사이트 support.dell.com 을 참조하십시오 .
- 안전에 관한 상세한 정보는 함께 동봉된 안전 정보를 참조하십시오 .

프로젝터 연결

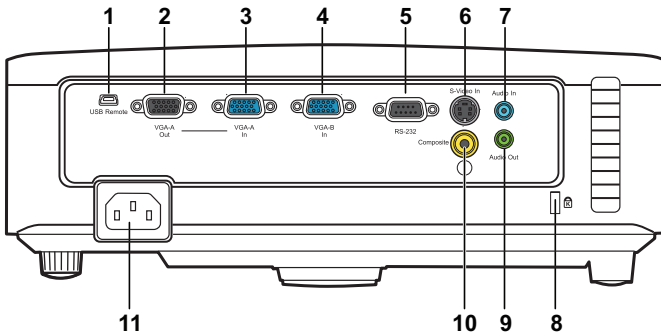

1	미니 USB (유형 B) 원격 커넥터	7	오디오 입력 커넥터
2	VGA-A 출력 (모니터 루프 통과)	8	보안 케이블 슬롯
3	VGA-A 입력 (D-sub) 커넥터	9	오디오 출력 커넥터
4	VGA-B 입력 (D-sub) 커넥터	10	복합 비디오 커넥터
5	RS232 컨트롤 포트	11	전원 코드 커넥터
6	S-비디오 커넥터		

⚠ 경고 : 이 섹션의 절차를 시작하기 전에 페이지 6에 설명되어 있는 안전 지침을 따르십시오.

컴퓨터에 연결하기

VGA 케이블을 이용한 컴퓨터 연결

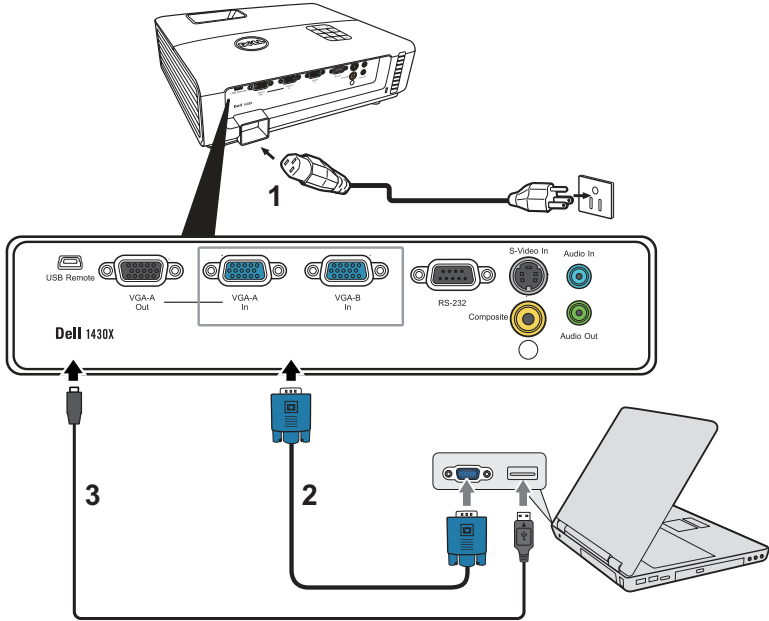

1	전원 코드
2	VGA 와 VGA 를 연결하는 케이블
3	USB-A 와 미니 USB-B 를 연결하는 케이블



참고 : 미니 USB-B 케이블은 프로젝터와 함께 제공되지 않습니다.



참고 : 리모컨의 이전 페이지와 다음 페이지 기능을 사용하려면 미니 USB-B 케이블이 연결되어 있어야 합니다.

VGA 케이블을 사용한 모니터 루프 통과 연결

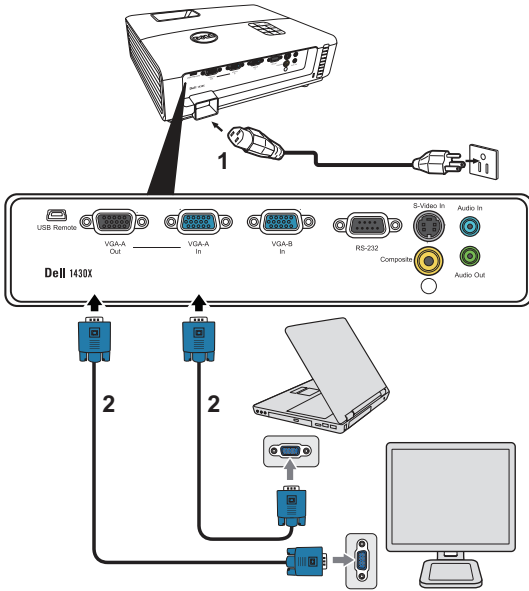

1	전원 코드
2	VGA 와 VGA 를 연결하는 케이블



참고 : 한 개의 VGA 케이블만 프로젝터와 함께 제공됩니다 . 추가 VGA 케이블은 웹사이트 www.dell.com 에서 구입할 수 있습니다 .

DVD 플레이어 연결

S-비디오 케이블을 사용한 DVD 플레이어 연결

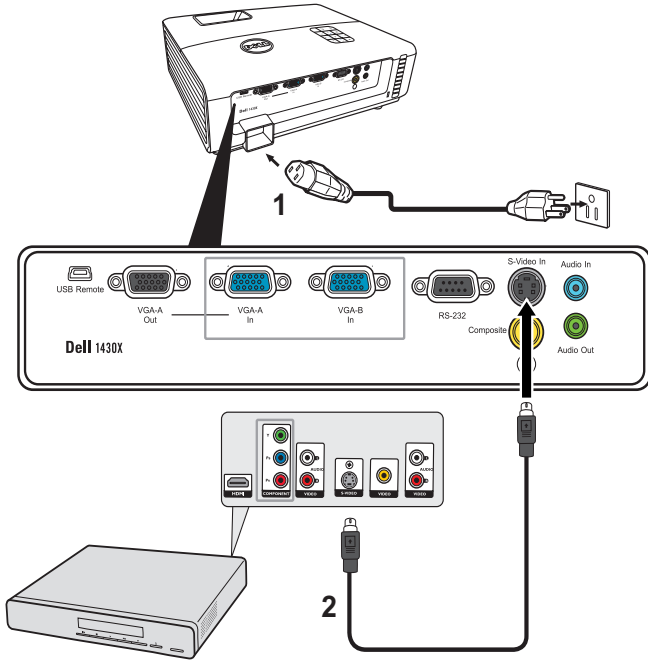

1	전원 코드
2	S-비디오 케이블

참고 : S-비디오 케이블은 프로젝터와 함께 제공되지 않습니다. S-비디오 연장 (50 ft/100 ft) 케이블은 Dell 웹사이트 www.dell.com 에서 구입할 수 있습니다.

복합 비디오 케이블을 이용한 DVD 플레이어 연결

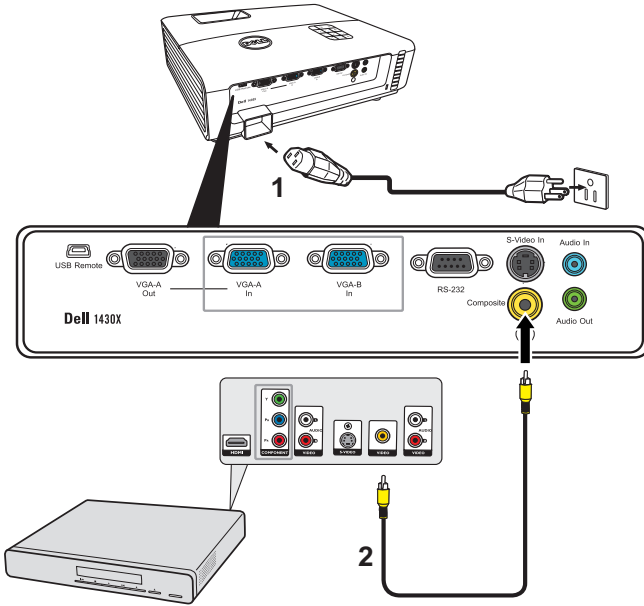

1	전원 코드
2	복합 비디오 케이블

참고: 복합 비디오 케이블은 프로젝터와 함께 제공되지 않습니다. 복합 비디오 연장 (50 ft/100 ft) 케이블은 Dell 웹사이트 www.dell.com 에서 구입할 수 있습니다.

컴포넌트 비디오 케이블을 이용한 DVD 플레이어 연결

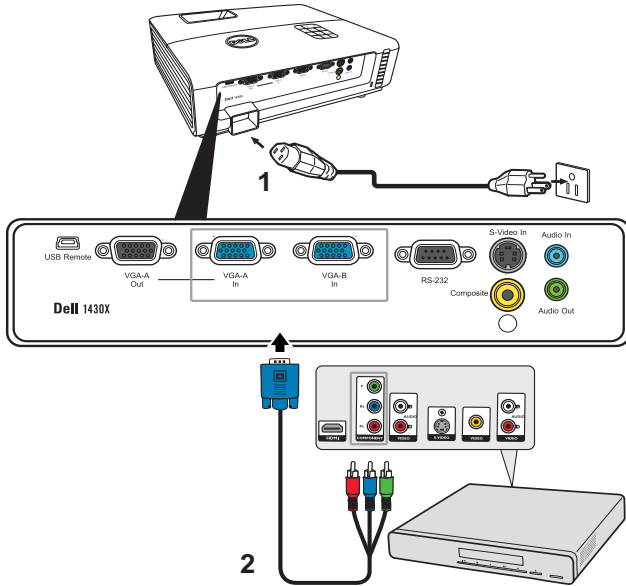

1	전원 코드
2	VGA 를 컴포넌트 비디오에 연결하는 케이블



참고 : VGA 를 컴포넌트 비디오에 연결하는 케이블은 프로젝터와 함께 제공되지 않습니다. VGA 를 컴포넌트 비디오에 연결하는 연장 (50 ft/100 ft) 케이블은 Dell 웹사이트 www.dell.com 에서 구입할 수 있습니다 .

프로젝터 사용

프로젝터 전원 켜기

 **참고**: 연결 소스 (컴퓨터, DVD 플레이어 등) 를 켜기 전에 프로젝터를 먼저 켜십시오. **전원** 버튼을 누를 때까지 표시등이 청색으로 깜박입니다.

- 1 렌즈 덮개를 여십시오.
- 2 전원 코드와 원하는 신호 케이블을 연결하십시오. 프로젝터 연결에 대한 자세한 내용은 "프로젝터 연결" 페이지 8 를 참조하십시오.
- 3 **전원** 버튼을 누르십시오 (**전원** 버튼을 찾으려면 "제어판 사용" 페이지 19 를 참조하십시오).
- 4 소스 (컴퓨터, DVD 플레이어 등) 를 켜십시오.
- 5 알맞은 케이블을 사용하여 소스와 프로젝터를 연결합니다. 소스와 프로젝터 연결 방법은 "프로젝터 연결" 페이지 8 를 참조하십시오.
- 6 기본 입력 소스는 VGA-A 로 설정되어 있습니다. 필요 시 변경하십시오.
- 7 여러 개의 소스가 프로젝터에 연결되어 있으면 리모컨이나 제어판에서 **소스** 버튼을 눌러 원하는 소스를 선택합니다. "제어판 사용" 페이지 19 및 "리모컨 사용하기" 페이지 21 를 눌러 **소스** 버튼을 찾으십시오.

프로젝터 전원 끄기

 **주의**: 다음 절차에서 설명하는 대로 프로젝터 전원을 끈 후에 플러그를 빼십시오.

- 1 **전원** 버튼을 누릅니다.

 **참고**: 화면에 "프로젝트를 끄려면 전원 버튼을 누르십시오" 라는 메시지가 표시됩니다. 메시지는 5 초 후에 사라집니다. 또는 **메뉴** 버튼을 눌러 없앨 수 있습니다.

- 2 **전원** 버튼을 한 번 더 누르십시오. 냉각 팬이 60 초 동안 계속 작동합니다.
- 3 프로젝터를 빨리 끄려면 냉각 팬이 아직 가동 중일 때 **전원** 버튼을 1 초 동안 누르십시오.

 **참고**: 프로젝터를 다시 켜기 전에 내부 온도가 안정될 수 있도록 60 초 동안 기다리십시오.

- 4 전기 콘센트와 프로젝터에서 전원 코드를 빼십시오.

투사 이미지 조절

프로젝터 높이 올리기

- 1 프로젝터를 원하는 디스플레이 각도로 높이고 조정기 버튼을 누릅니다.
- 2 디스플레이 각도를 세밀하게 조절하려면 기울기 조절 휠을 사용하십시오.

프로젝터 높이 낮추기

- 1 조정기 버튼을 누른 상태로 프로젝터를 들어 올린 다음, 프로젝터를 천천히 낮추고 기울기 조절 휠을 사용하여 디스플레이 각도를 미세 조절합니다.

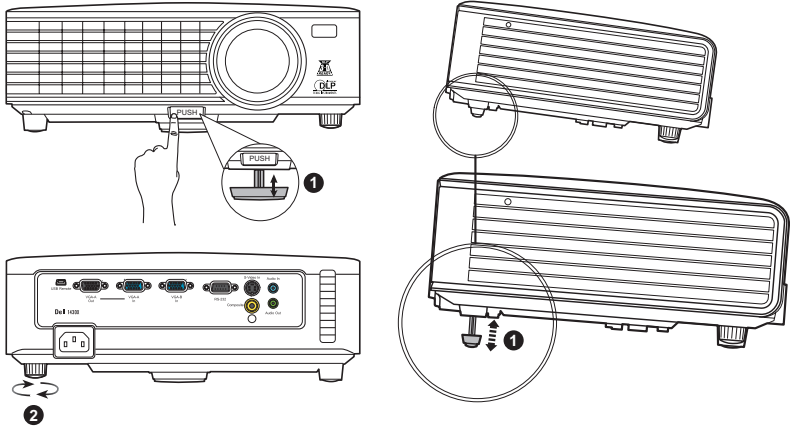

1	앞 조정기 받침대 (기울기 각도 : 0 ~ 6 도)
2	기울기 조절 휠

프로젝터 확대 / 축소 및 초점 조절

⚠ 경고 : 프로젝터를 옮기거나 휴대용 케이스에 넣을 때는 프로젝터가 손상되지 않도록 확대 / 축소 렌즈와 각도 조절기 받침대를 완전히 안으로 넣습니다.

- 1 확대 / 축소 탭을 돌려 확대하고 축소합니다.
- 2 이미지가 선명해질 때까지 초점 링을 돌립니다. 이 프로젝터는 3.28 ft ~ 26.24 ft (1 m ~ 8 m) 거리 범위에서 초점을 맞출 수 있습니다.

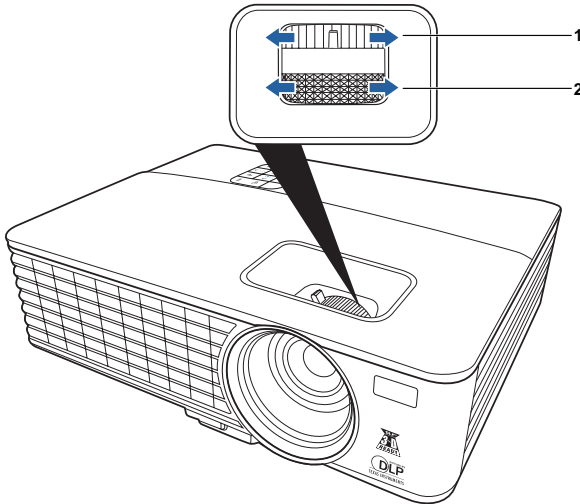

1	확대 / 축소 탭
2	초점 링

투사 이미지 크기 조절

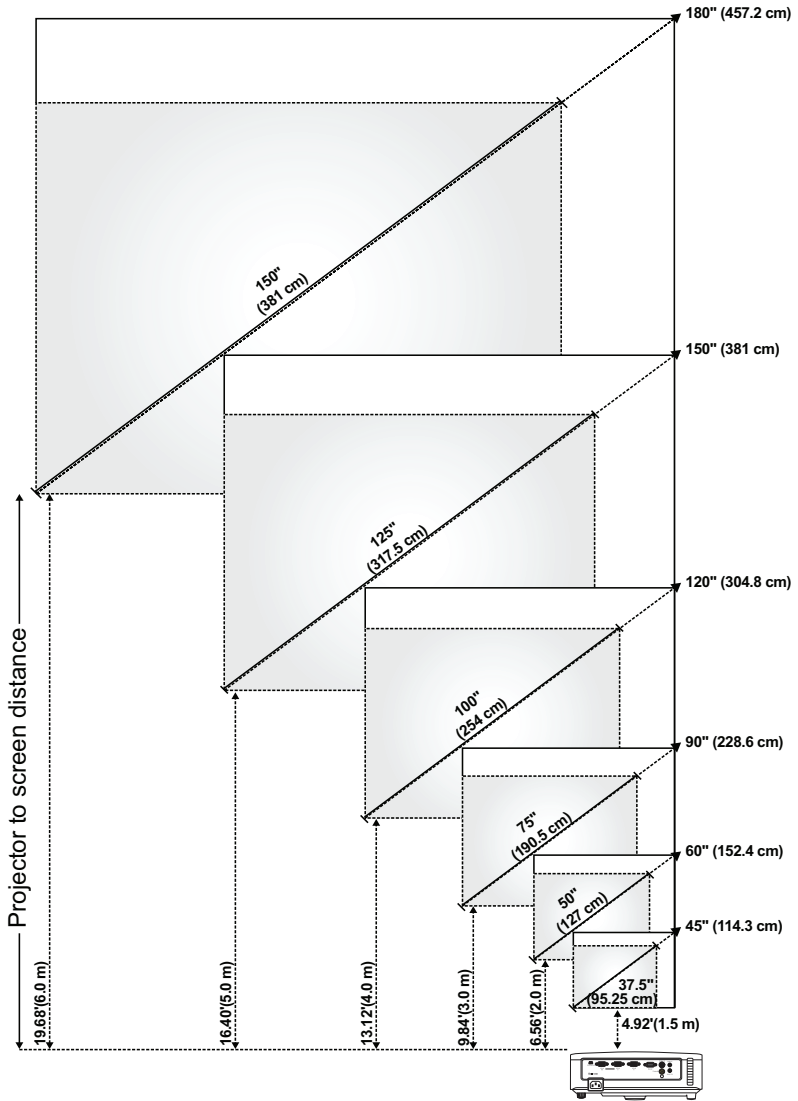





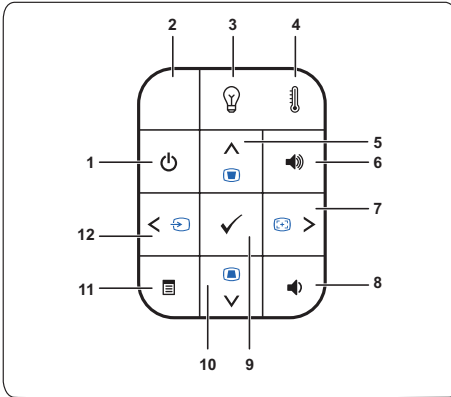



화면 (대각선)	최대	45 인치 (114.3 cm)	60 인치 (152.4 cm)	90 인치 (228.6 cm)	120 인치 (304.8 cm)	150 인치 (381 cm)	180 인치 (457.2 cm)
	최소	37.5 인치 (95.25 cm)	50 인치 (127 cm)	75 인치 (190.5 cm)	100 인치 (254 cm)	125 인치 (317.5 cm)	150 인치 (381 cm)
화면 크기	최대 (폭 x 높이)	36 X 27 인 치	48 X 36 인치	72 X 54 인치	96 X 72 인치	120 X 90 인치	144 X 108 인치
		(91.44 cm X 68.58 cm)	(121.92 cm X 91.44 cm)	(182.88 cm X 137.16 cm)	(243.84 cm X 182.88 cm)	(304.8 cm X 228.6 cm)	(365.76 cm X 274.32 cm)
	최소 (폭 x 높이)	30 X 22.5 인치	40 X 30 인 치	60 X 45 인 치	80 X 60 인치	100 X 75 인치	120 X 90 인치
		(76.2 cm X 57.15 cm)	(101.6 cm X 76.2 cm)	(152.4 cm X 114.3 cm)	(203.2 cm X 152.2 cm)	(254 cm X 190.5 cm)	(304.8 cm X 228.6 cm)
Hd	최대	29.7 인치 (75.44 cm)	39.6 인치 (100.58 cm)	59.4 인치 (150.88 cm)	79 인치 (201.17 cm)	99 인치 (251.46 cm)	118.8 인치 (301.75 cm)
	최소	24.75 인치 (62.87 cm)	33 인치 (83.82 cm)	49.5 인치 (125.73 cm)	66 인치 (167.64 cm)	82.5 인치 (209.55 cm)	99 인치 (251.46 cm)
거리		4.92 피트 (1.5 m)	6.56 피트 (2.0 m)	9.84 피트 (3.0 m)	13.12 피트 (4.0 m)	16.40 피트 (5.0 m)	19.68 피트 (6.0 m)
* 이 그래프는 사용자 참조용으로만 제공하는 것입니다 .							

제어판 사용



1 전원	프로젝터 전원을 켜거나 끕니다. 자세한 방법은 "프로젝터 전원 켜기" 페이지 14 및 "프로젝터 전원 끄기" 페이지 14 를 참조하십시오.
2 IR 수신기	리모콘으로 IR 수신기를 가리키고 버튼을 누릅니다.
3 램프 경고 표시등	<p>램프 황색 표시기가 켜있거나 깜박이면 다음 중 한 가지 문제가 발생했을 수 있습니다.</p> <ul style="list-style-type: none"> • 램프의 수명이 다 되어가고 있음 • 램프 모듈이 올바르게 설치되어 있지 않음 • 램프 드라이버 오류 • 색상 휠 오류 <p>자세한 방법은 "프로젝터 문제 해결" 페이지 43 및 "안내 신호" 페이지 47 를 참조하십시오.</p>
4 온도 경고 표시등	<p>온도 황색 표시기가 켜있거나 깜박이면 다음 중 한 가지 문제가 발생했을 수 있습니다.</p> <ul style="list-style-type: none"> • 프로젝트의 내부 온도가 너무 높음 • 색상 휠 오류 <p>자세한 방법은 "프로젝터 문제 해결" 페이지 43 및 "안내 신호" 페이지 47 를 참조하십시오.</p>





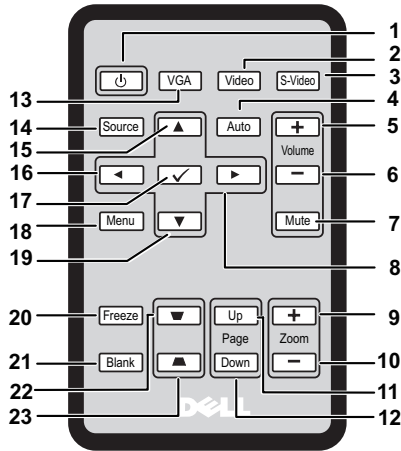



5	위로  / 키스톤 조절	화면 디스플레이 (OSD) 메뉴 항목을 통하여 탐색할 때 누릅니다. 프로젝터 경사 (+40/-40 도) 에 의해 생긴 이미지 왜곡을 조절할 때 누릅니다.
6	볼륨 높임 	볼륨을 높이려면 누릅니다.
7	오른쪽  / 자동 조정	화면 디스플레이 (OSD) 메뉴 항목을 통하여 탐색할 때 누릅니다. 프로젝터를 입력 소스와 동기화하려고 할 때 누릅니다.
 참고 : 화면 디스플레이 (OSD) 가 표시된 경우에는 자동 조정 이 작동하지 않습니다.		
8	볼륨 낮춤 	볼륨을 낮추려면 누릅니다.
9	입력 	선택 항목을 적용할 때 누릅니다.
10	아래로  / 키스톤 조절	화면 디스플레이 (OSD) 메뉴 항목을 통하여 탐색할 때 누릅니다. 프로젝터 경사 (+40/-40 도) 에 의해 생긴 이미지 왜곡을 조절할 때 누릅니다.
11	메뉴 	OSD 를 활성화할 때 누릅니다. 방향 키와 메뉴 버튼을 사용하여 OSD 사이를 이동합니다.
12	왼쪽  / 소스	화면 디스플레이 (OSD) 메뉴 항목을 통하여 탐색할 때 누릅니다. 프로젝터에 여러 가지 소스가 연결되어 있을 때 이 버튼을 누르면 아날로그 RGB, 복합 비디오, 컴포넌트 (YPbPr, VGA 를 통한), S- 비디오가 순서대로 전환됩니다.

리모컨 사용하기



1	전원	프로젝터를 켜거나 끕니다. 자세한 내용은 "프로젝터 전원 켜기" 페이지 14 및 "프로젝터 전원 끄기" 페이지 14 을 참조하십시오.
2	비디오	컴포지트 비디오 소스를 선택하려면 누릅니다.
3	S-비디오	S- 비디오 소스를 선택하려면 누릅니다.
4	자동 조정	프로젝터를 입력 소스와 동기화하려면 누릅니다. OSD 가 표시되어 있으면 자동 조정이 작동하지 않습니다.
5	볼륨 높임	볼륨을 높이려면 누릅니다.
6	볼륨 낮춤	볼륨을 낮추려면 누릅니다.
7	음소거	프로젝터 스피커를 음소거하거나 음소거 해제하려면 누릅니다.
8	오른쪽	OSD (On-Screen Display) 메뉴 항목을 차례로 탐색하려면 누릅니다.
9	줌 +	이미지를 확대하려면 누릅니다.
10	줌 -	이미지를 축소하려면 누릅니다.
11	Page Up	이전 페이지로 이동하려면 누릅니다.

참고: Page Up 기능을 사용하려면 미니 USB-B 케이블을 연결해야 합니다.

12	Page Down 	다음 페이지로 이동하려면 누릅니다.  참고 : Page Down 기능을 사용하려면 미니 USB-B 케이블을 연결해야 합니다.
13	VGA	VGA 소스를 선택하려면 누릅니다.
14	소스	아날로그 RGB, 컴포지트, 컴포넌트 (VGA 를 통한 YPbPr), S- 비디오 소스 간을 전환하려면 누릅니다.
15	위로 	OSD(On-Screen Display) 메뉴 항목을 차례로 탐색하려면 누릅니다.
16	왼쪽 	OSD(On-Screen Display) 메뉴 항목을 차례로 탐색하려면 누릅니다.
17	Enter 	선택을 확정하기 위해 누릅니다.
18	메뉴	OSD 를 활성화하려면 누릅니다.
19	아래로 	OSD(On-Screen Display) 메뉴 항목을 차례로 탐색하려면 누릅니다.
20	정지	화면 이미지를 일시 중지하려면 누릅니다.
21	블랭크	이미지를 숨김 / 표시하려면 누릅니다.
22	키스톤 조절 	프로젝터 기울임 (+40/-40 도) 으로 인한 이미지 왜곡을 조정하려면 누릅니다.
23	키스톤 조절 	프로젝터 기울임 (+40/-40 도) 으로 인한 이미지 왜곡을 조정하려면 누릅니다.

리모컨 배터리 설치

 **참고:** 사용 중이 아닐 때 리모컨에서 배터리를 빼내십시오.

1 잠금 장치를 잡아 밀면서 배터리 고정판을 당기십시오.

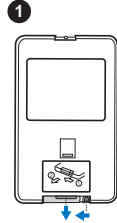

2 배터리에 표시된 극성 (+/-) 을 확인하십시오 .

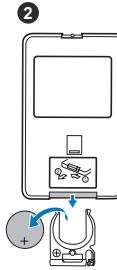

3 배터리를 삽입하고, 배터리 수납부에 표시된 대로 올바르게 극성을 맞춥니다.

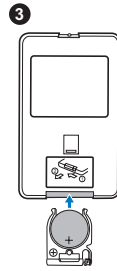

4 배터리 고정판을 뒤로 미십시오.

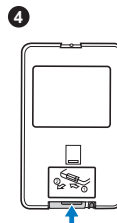

리모컨 작동 범위

작동 범위	
각도	$\pm 30^\circ$
거리	7 m/22.5 ft

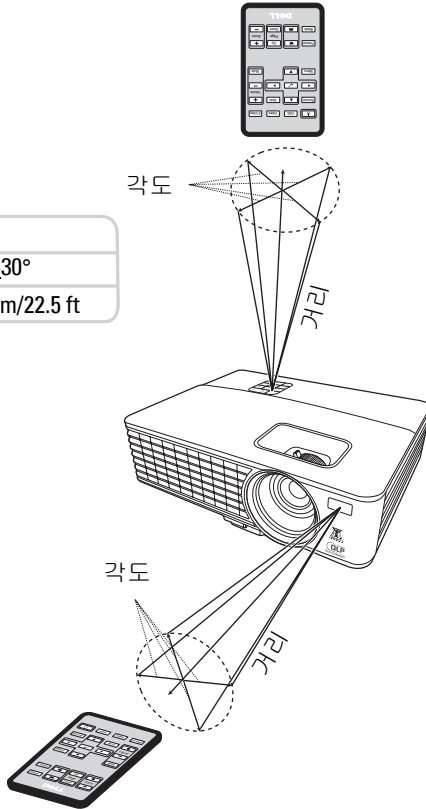

참고 : 실제 작동 범위는 다이어그램과 약간 다를 수 있습니다. 배터리가 약하면 리모컨으로 프로젝터를 제대로 작동시키지 못합니다.

OSD 사용하기

- 프로젝터에는 입력 소스와 함께, 또는 입력 소스 없이 표시될 수 있는 다중 언어 OSD가 있습니다.
- 주 메뉴의 탭들을 차례로 탐색하려면 프로젝터 제어판이나 리모컨에서 **[<]** 또는 **[>]** 버튼을 누릅니다.
- 하위 메뉴를 선택하려면 프로젝터 제어판이나 리모컨에서 **[↵]** 버튼을 누릅니다.
- 옵션을 선택하려면 프로젝터 제어판이나 리모컨에서 **[▲]** 또는 **[▼]** 버튼을 누릅니다. 색이 진한 파랑으로 바뀝니다. 항목이 선택되면 색이 진한 파랑으로 바뀝니다.
- 제어판이나 리모컨에서 **[<]** 또는 **[>]** 버튼을 사용하여 설정을 조정합니다.
- 주 메뉴로 돌아가려면 뒤로 탭으로 이동하고 **[↵]** 버튼을 누릅니다.
- OSD를 종료하려면 **[↵]** 버튼을 누르거나, 제어판 또는 리모컨에서 직접 **메뉴** 버튼을 누릅니다.

참고 : OSD 구조와 설정은 1420X 및 1430X 모델에 대해 동일합니다.

소스 입력

입력 소스 메뉴를 사용하여 프로젝터의 입력 소스를 선택할 수 있습니다.

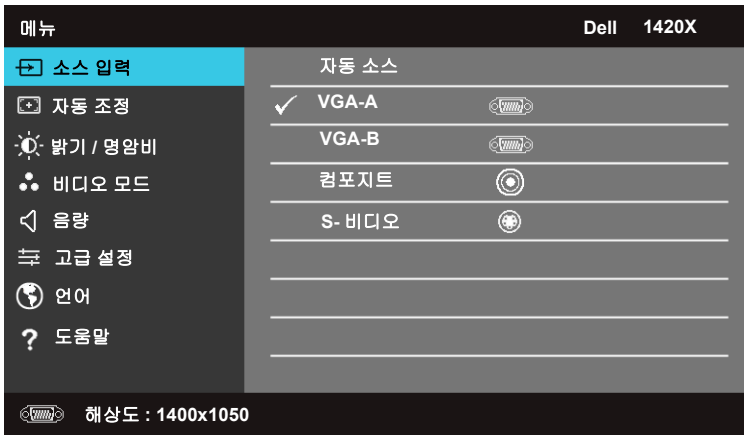

자동 소스 — 현재 입력 신호를 잠그려면 **꺼짐** (기본값) 을 선택합니다. **자동 소스** 모드가 **꺼짐**로 설정되어 있을 때 **소스** 버튼을 누르면 수동으로 입력 신호를 선택할 수 있습니다. 사용 가능한 입력 신호를 자동 감지하려면 **켜짐**을 선택합니다. 프로젝터가 켜져 있을 때 **소스** 버튼을 누르면 프로젝터는 사용 가능한 그 다음 입력 신호를 찾습니다.

VGA-A 를 눌러 VGA-A 신호를 감지합니다.

VGA-B 를 눌러 VGA-B 신호를 감지합니다.

컴포지트 를 눌러 컴포지트 비디오 신호를 감지합니다.

S- 비디오 를 눌러 S- 비디오 신호를 감지합니다.

자동 조정

자동 조정은 PC 모드에서 프로젝터의 **주파수** 및 **추적**을 자동으로 조정합니다.

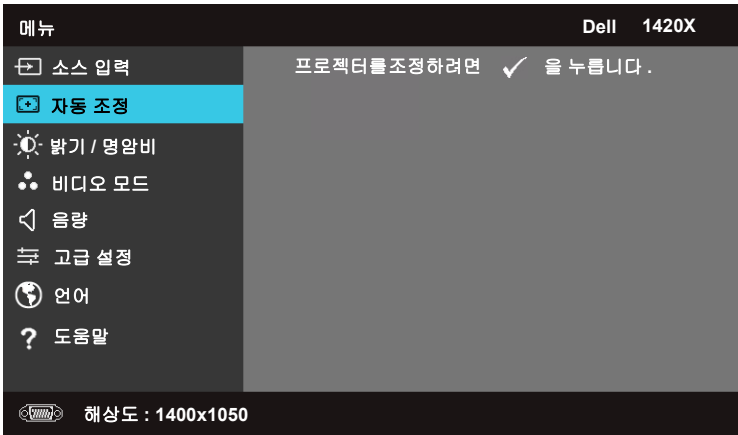

밝기 / 명암비

밝기 / 명암비 메뉴를 사용하면 프로젝터의 밝기 / 명암비 설정을 조정할 수 있습니다.

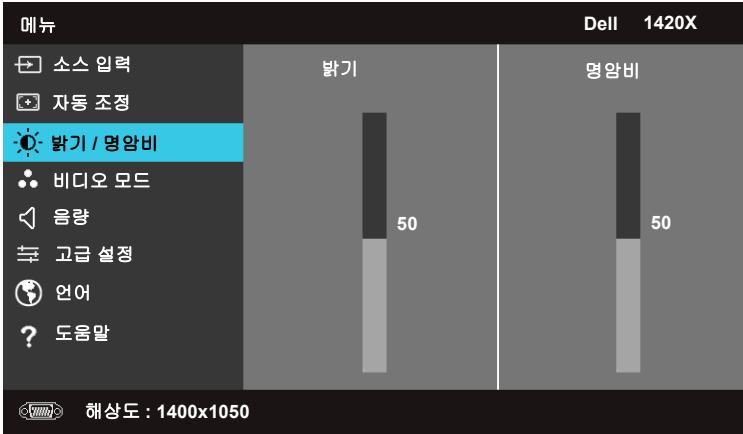

밝기 — 및 를 사용하여 이미지의 밝기를 조정할 수 있습니다.

명암비 — 및 를 사용하여 디스플레이 명암비를 조정할 수 있습니다.

비디오 모드

비디오 모드 메뉴를 사용하면 디스플레이 이미지를 최적화할 수 있습니다. 프리젠테이션, 밝기, 영화, sRGB (더 정확한 색 표현 제공), 사용자 지정 (원하는 설정 지정).

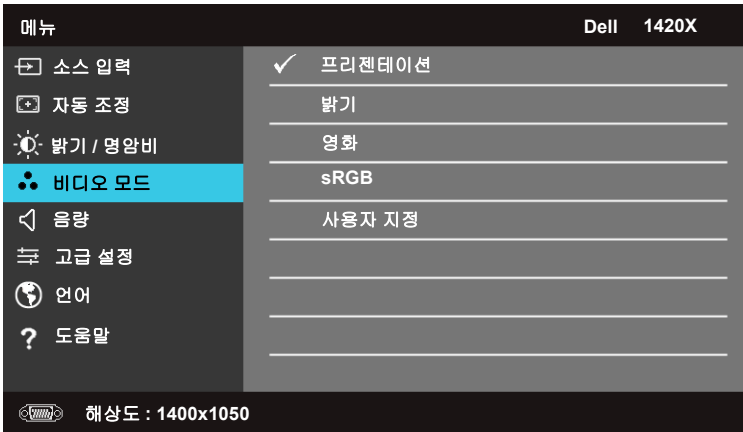

음량

볼륨 메뉴를 사용하면 프로젝터의 볼륨 설정을 조정할 수 있습니다.

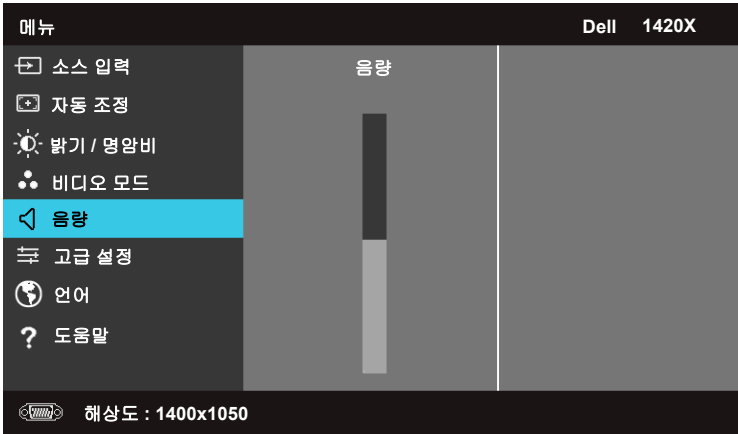

음량 — 를 눌러 볼륨을 높이고 를 눌러 볼륨을 낮춥니다.

고급 설정

고급 설정 메뉴를 사용하면 이미지, 디스플레이, 프로젝터, 메뉴, 전원 및 정보에 대한 설정을 변경할 수 있습니다.

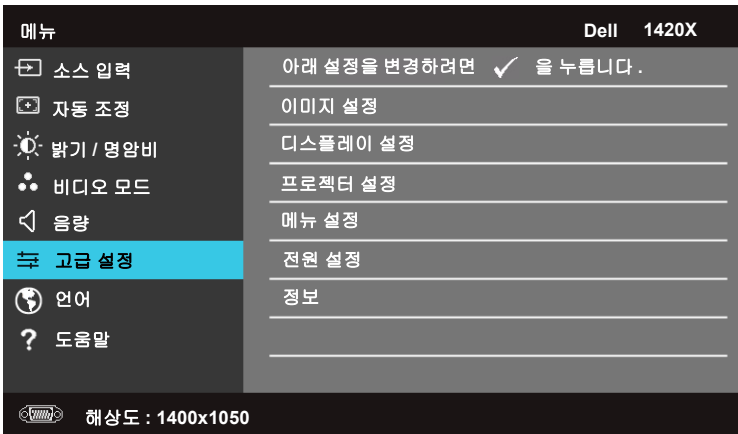

이미지 설정 (PC 모드에서)



를 선택하고 눌러 이미지 설정을 활성화합니다. 이미지 설정 메뉴는 다음 옵션을 제공합니다:

고급 설정		Dell 1420X
이미지 설정	색온도	▶ 중간
디스플레이 설정	RGB 색상 조정	▶ R: 50 G:50 B:50
프로젝터 설정	흰색 강도	▶ 10
메뉴 설정	색 공간	▶ RGB
전원 설정	VGA 출력	▶ 꺼짐
정보		

 해상도 : 1400x1050

색온도 — 색 온도를 조정할 수 있습니다. 화면은 높은 색 온도에서 시원하게 나타나고 낮은 색 온도에서 따뜻하게 나타납니다. **RGB 색상 조정** 메뉴에서 값을 조정할 때 사용자 지정 모드가 활성화됩니다. 값들은 사용자 지정 모드로 저장됩니다.

RGB 색상 조정 — 빨강, 초록, 파랑 색을 수동으로 조정할 수 있습니다.

흰색 강도 —  및 를 사용하여 디스플레이 흰색 강도를 조정할 수 있습니다.

색 공간 — 색 공간을 선택할 수 있습니다. 옵션은 다음과 같습니다. RGB, YCbCr, YPbPr.

VGA 출력 — 꺼짐 또는 꺼짐을 선택하여 프로젝터 대기 상태의 VGA 출력 기능을 활성화하거나 비활성화합니다. 기본값은 꺼짐입니다.



참고 : 색온도, RGB 색상 조정 및 흰색 강도에 대한 설정을 조정하는 경우 프로젝터가 자동으로 사용자 지정으로 전환됩니다.

이미지 설정 (비디오 모드에서)

를 선택하고 눌러 이미지 설정을 활성화합니다. 이미지 설정 메뉴는 다음 옵션을 제공합니다:

고급 설정		Dell 1420X
이미지 설정	색온도	▶ 중간
디스플레이 설정	RGB 색상 조정	▶ R: 50 G:50 B:50
프로젝터 설정	채도	▶ 50
메뉴 설정	선명도	▶ 16
전원 설정	색조	▶ 50
정보	흰색 강도	▶ 10
	색 공간	▶ YCbCr
	VGA 출력	▶ 꺼짐

해상도 : 720x480

색온도 — 색 온도를 조정할 수 있습니다. 화면은 높은 색 온도에서 시원하게 나타나고 낮은 색 온도에서 따뜻하게 나타납니다. **RGB 색상 조정** 메뉴에서 값을 조정할 때 사용자 지정 모드가 활성화됩니다. 값들은 사용자 지정 모드로 저장됩니다.

RGB 색상 조정 — 빨강, 초록, 파랑 색을 수동으로 조정할 수 있습니다.

채도 — 흑백부터 완전한 컬러에 이르는 범위에서 비디오 소스를 조정할 수 있습니다. 를 눌러 이미지에서 색의 양을 줄이고 를 눌러 이미지에서 색의 양을 늘립니다.

선명도 — 를 눌러 선명도를 줄이고 를 눌러 선명도를 높입니다.

색조 — 를 눌러 이미지에서 초록의 양을 줄이고 를 눌러 이미지에서 빨강의 양을 늘립니다 (NTSC 에서만 사용 가능).

흰색 강도 — 및 를 사용하여 디스플레이 흰색 강도를 조정할 수 있습니다.

색 공간 — 색 공간을 선택할 수 있습니다. 옵션은 다음과 같습니다. RGB, YCbCr, YPbPr.

VGA 출력 — **켜짐** 또는 **꺼짐**을 선택하여 프로젝터 대기 상태의 VGA 출력 기능을 활성화하거나 비활성화합니다. 기본값은 **꺼짐**입니다.

 **참고** : 색온도, RGB 색상 조정, 채도, 선명도, 색조 및 흰색 강도에 대한 설정을 조정하는 경우 프로젝터가 자동으로 사용자 지정으로 전환됩니다.

이미지 설정 (입력 소스 없음)

 를 선택하고 눌러 이미지 설정을 활성화합니다. 이미지 설정 메뉴는 다음 옵션을 제공합니다:

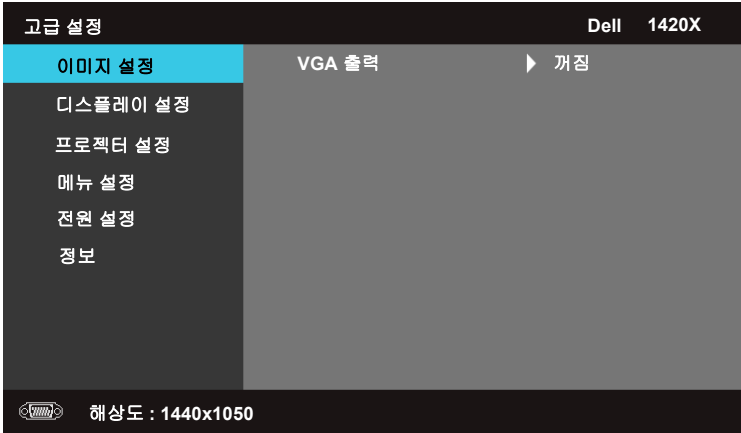

VGA 출력 — 꺼짐 또는 꺼짐을 선택하여 프로젝터 대기 상태의 VGA 출력 기능을 활성화하거나 비활성화합니다. 기본값은 꺼짐입니다.

디스플레이 설정 (PC 모드에서)

를 선택하고 눌러 디스플레이 설정을 활성화합니다. 디스플레이 설정 메뉴는 다음 옵션을 제공합니다.:

고급 설정		Dell 1420X
이미지 설정	가로 위치	▶ 50
디스플레이 설정	세로 위치	▶ 0
프로젝터 설정	주파수	▶ 0
메뉴 설정	추적	▶ 7
전원 설정	화면비	▶ 원본
정보	줌	▶ X1
	줌 탐색	▶ 누르기 <input checked="" type="checkbox"/>

 해상도 : 1440x1050

가로 위치 — 를 눌러 이미지를 왼쪽으로 이동하고 를 눌러 오른쪽으로 이동합니다.

세로 위치 — 를 눌러 이미지를 아래로 이동하고 를 눌러 위로 이동합니다.

주파수 — 컴퓨터 그래픽 카드의 주파수와 일치하도록 디스플레이 데이터 클락 주파수를 변경할 수 있습니다. 깜박이는 세로 곡선이 나타나면 개략적인 조정을 위해 **주파수** 컨트롤을 사용합니다.

추적 — 디스플레이 신호의 위상을 그래픽 카드와 동기화합니다. 이미지가 불안정하거나 깜박이는 경우 **추적**을 사용하여 수정합니다. 이는 세밀한 조정입니다.

화면비 — 이미지가 나타나는 방식을 조정하기 위해 화면비를 선택할 수 있습니다.

- 원본 — 영사되는 이미지의 화면비를 입력 소스에 따라 유지하려면 원본을 선택합니다.
- 16:9 — 16:9 화면 이미지를 영사하기 위해 화면 너비에 맞추어 입력 소스 크기를 조정합니다.
- 4:3 — 화면에 맞추어 입력 소스 크기를 조정하고 4:3 이미지를 영사합니다.

줌 — 및 를 눌러 이미지를 확대합니다.



리모컨에서 **줌 +** 또는 **줌 -** 를 눌러 이미지 크기를 조정합니다.

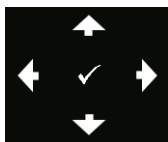

줌 탐색 — 를 눌러 줌 탐색 메뉴를 활성화합니다.
 를 사용하여 영사 화면을 탐색합니다.

디스플레이 설정 (비디오 모드에서)

를 선택하고 눌러 디스플레이 설정을 활성화합니다. 디스플레이 설정 메뉴는 다음 옵션을 제공합니다:

고급 설정		Dell 1420X
이미지 설정	화면비	▶ 원본
디스플레이 설정	줌	▶ X1
프로젝터 설정	줌 탐색	▶ 누르기 <input checked="" type="checkbox"/>
메뉴 설정	3D 디스플레이	▶ 꺼짐
전원 설정	3D 동기화 반전	▶ 꺼짐
정보		
 해상도 : 720x480		

화면비 — 이미지가 나타나는 방식을 조정하기 위해 화면비를 선택할 수 있습니다.

- 원본 — 영사되는 이미지의 화면비를 입력 소스에 따라 유지하려면 원본을 선택합니다.
- 16:9 — 16:9 화면 이미지를 영사하기 위해 화면 너비에 맞추어 입력 소스 크기를 조정합니다.
- 4:3 — 화면에 맞추어 입력 소스 크기를 조정하고 4:3 이미지를 영사합니다.

줌 — 및 를 눌러 이미지를 확대합니다.

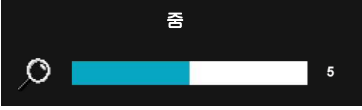

리모컨에서 **증 +** 또는 **증 -** 를 눌러 이미지 크기를 조정합니다.

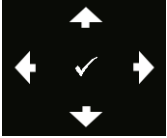

증 탐색 — 를 눌러 증 탐색 메뉴를 활성화합니다.
 를 사용하여 영사 화면을 탐색합니다.

3D 디스플레이 — 커짐을 선택하여 3D 디스플레이 기능을 시작합니다 (기본값은 꺼짐).

참고 :

- 3D 환경을 만들려면 다음을 포함한 몇 가지 다른 요소가 필요합니다:
 - 120 Hz 신호 출력 쿼드 버퍼 그래픽 카드가 장착된 컴퓨터 / 랩탑.
 - DLP Link 가 있는 " 활성화 " 3D 안경.
 - 3D 콘텐츠. " 참고 4" 를 참조하십시오.
 - 3D 플레이어. (예 : 입체 플레이어 ...)
- 아래 나와 있는 조건 중 하나 이상을 충족할 때 3D 기능을 활성화합니다:
 - VGA 케이블을 통해 120 Hz 신호를 출력할 수 있는 그래픽 카드가 장착된 컴퓨터 / 랩탑.
 - 비디오 및 S- 비디오를 통해 3D 콘텐츠 입력.
- "3D 디스플레이" 선택은 프로젝터가 위에 언급한 입력을 감지할 때 "고급 설정 메뉴의 디스플레이 설정"에서만 활성화될 수 있습니다.
- 3D 지원과 새로고침 속도는 다음과 같습니다:
 - VGA 1280 x 720 120 Hz, 1024 x 768 120 Hz, 800 x 600 120 Hz
 - 컴포지트 /S- 비디오 60 Hz
 - 컴포넌트 480i
- 랩탑을 위해 권장되는 VGA 신호는 싱글-모드 출력입니다(듀얼 모드는 권장하지 않음).

3D 동기화 반전 — DLP 3D 안경을 썼을 때 이미지가 별개로 보이거나 겹쳐 보이는 경우, 올바른 이미지를 얻기 위해 '반전' 를 실행하여 왼쪽 / 오른쪽 이미지의 최적 일치율을 얻어야 할 수도 있습니다. (DLP 3D 안경의 경우)

프로젝터 설정

를 선택하고 눌러 프로젝터 설정을 활성화합니다. 프로젝터 설정 메뉴는 다음 옵션을 제공합니다:

고급 설정		Dell 1420X	
이미지 설정	자동 소스	▶	꺼짐
디스플레이 설정	프로젝터 모드	▶	전면
프로젝터 설정	스피커	▶	켜짐
메뉴 설정	캡션 닫기	▶	꺼짐
전원 설정	시작 화면	▶	Dell
정보	높게 모드	▶	꺼짐
	테스트 패턴 2	▶	꺼짐
	공장 초기값 재설정	▶	누르기 ✓

 해상도 : 1440x1050

자동 소스 — 현재 입력 신호를 잠그려면 **꺼짐** (기본값)를 선택합니다. **자동 소스** 모드가 **꺼짐**로 설정되어 있을 때 소스 버튼을 누르면 수동으로 입력 신호를 선택할 수 있습니다. 사용 가능한 입력 신호를 자동 감지하려면 **켜짐**을 선택합니다. 프로젝터가 켜져 있을 때 **소스** 버튼을 누르면 프로젝터는 사용 가능한 그 다음 입력 신호를 찾습니다.

프로젝터 모드 — 프로젝터가 어떻게 장착되어 있는지에 따라 프로젝터 모드를 선택할 수 있습니다.

- 전면 — 이는 기본 옵션입니다.
- 천장 앞 — 천장 설치 영사를 위해 프로젝터가 이미지를 위아래로 뒤집습니다.
- 후면 — 반투명 스크린의 뒤쪽에서 영사할 수 있도록 이미지를 뒤집습니다.
- 천장 뒤 — 프로젝터가 이미지를 위아래로 뒤집습니다. 천장 설치 영사를 사용하여 반투명 스크린 뒤쪽에서 영사할 수 있습니다.

스피커 — 스피커를 활성화하려면 **켜짐**을 선택합니다. 스피커를 비활성화하려면 **꺼짐**을 선택합니다.

캡션 닫기 — 자막을 사용하고 자막 메뉴를 활성화하려면 **켜짐**을 선택합니다. 적절한 자막 옵션을 선택합니다. 참조 1, 참조 2, 참조 3, 참조 4.

 **참고** : 캡션 닫기 옵션은 NTSC에 대해서만 사용할 수 있습니다.

시작 화면 — 기본값은 Dell 로고 배경 무늬를 사용하는 것입니다.

높게 모드 —사용자의 환경이 1500 m 에서 3000 m 사이에 있을 때 **커짐**을 선택합니다.

테스트 패턴 2—테스트 패턴은 초점과 해상도를 테스트하는 데 사용됩니다.

테스트 패턴 2을 활성화 또는 비활성화하려면 **꺼짐**, 1 또는 2를 선택합니다. 또한, **테스트 패턴 1**을 호출하려면 제어판에서 **[]** 및 **[>]** 버튼을 동시에 2초간 누르고 있습니다. 테스트 패턴 2를 호출하려면 제어판에서 **[]** 및 **[<]** 버튼을 동시에 2초간 누르고 있습니다.

테스트 패턴 1:

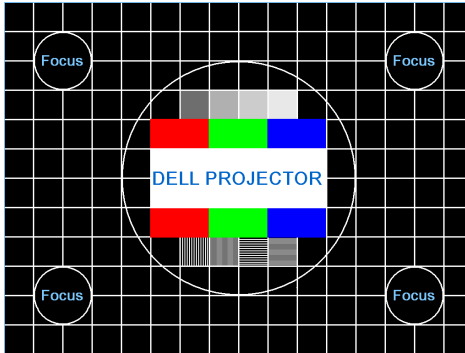

테스트 패턴 2:

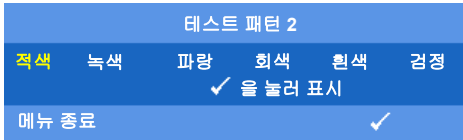

공장 초기값 재설정 —를 선택하고 눌러 모든 설정을 공장 기본값으로 재설정합니다. 아래 경고 메시지가 나타납니다.



재설정 항목에는 컴퓨터 소스와 비디오 소스 설정이 모두 포함됩니다.

메뉴 설정

를 선택하고 눌러 메뉴 설정을 활성화합니다. 메뉴 설정은 다음 옵션으로 구성됩니다:

고급 설정		Dell 1420X
이미지 설정	메뉴 위치	▶ 가운데
디스플레이 설정	메뉴 시간 초과	▶ 20 초
프로젝터 설정	메뉴 투명도	▶ 0
메뉴 설정	메뉴 잠금	▶ 꺼짐
전원 설정	암호	▶ 비활성화
정보	암호 변경	▶ 누르기 ✓

 해상도 : 1440x1050

메뉴 위치 —화면에서 OSD 메뉴 위치를 변경할 수 있습니다.

메뉴 시간 초과 —OSD 제한 시간을 조정할 수 있습니다. 기본적으로 OSD 는 20 초 동안 동작이 없으면 사라집니다.

메뉴 투명도 —OSD 배경의 투명도 수준을 변경하려면 선택합니다.

메뉴 잠금 —메뉴 잠금을 활성화하고 OSD 메뉴를 숨기려면 **켜짐**을 선택합니다. 메뉴 잠금을 비활성화하려면 **꺼짐**을 선택합니다. 메뉴 잠금 기능을 비활성화하고 OSD 를 나타나게 하려면 제어판이나 리모컨에서 **메뉴** 버튼을 15 초 동안 누른 다음 기능을 비활성화합니다.

암호 —암호 보호 기능이 켜져 있으면, 전기 소켓에 전원 플러그를 연결하고 프로젝터에 처음으로 전원이 들어올 때 암호 입력을 요구하는 암호 보호 화면이 나타납니다. 기본적으로 이 기능은 꺼져 있습니다. 이 기능을 켜려면 **활성화**을 선택합니다. 전에 암호를 설정한 경우, 먼저 암호를 입력하고 기능을 선택합니다. 이 암호 보안 기능은 다음에 프로젝터를 켤 때 활성화됩니다. 이 기능을 활성화하면, 프로젝터를 켜 후 프로젝터의 암호 입력을 요구하는 화면이 나타납니다:

1 첫 번째 암호 입력 요청 :

- a 메뉴 설정 메뉴로 이동하여, 를 누른 다음 암호를 선택하여 암호 설정을 활성화합니다.

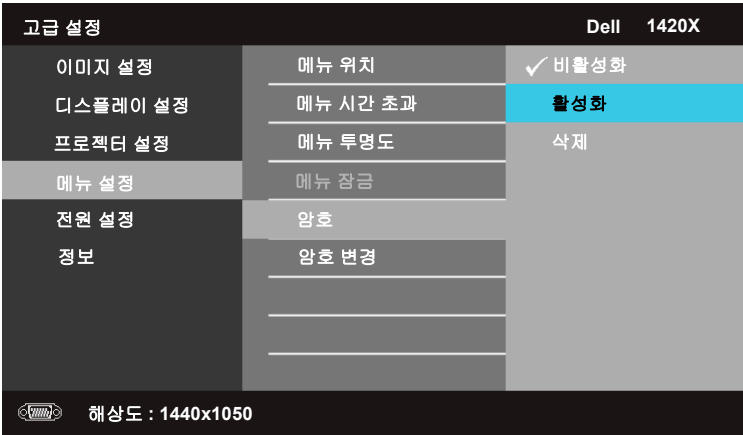

- b 암호 기능을 활성화하면 문자 화면이 나타납니다. 화면에서 4자리 숫자를 입력하고 를 누릅니다.

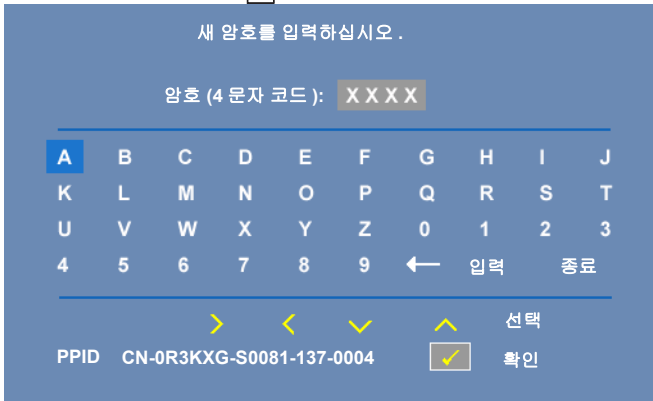

- c 확인하기 위해 암호를 다시 입력합니다.
- d 암호 검사에 성공하면 계속해서 프로젝터의 기능과 유틸리티에 액세스할 수 있습니다.
- 2 암호를 잘못 입력한 경우 2 번의 기회가 더 주어집니다. 3 번을 시도하여 실패하면 프로젝터가 자동으로 꺼집니다.

 **참고** : 암호를 잊은 경우에는 DELL™ 에 연락하거나 자격을 갖춘 서비스 담당자에게 문의하십시오 .

3 암호 기능을 비활성화하려면 **비활성화**를 선택합니다 .

4 암호를 삭제하려면 **삭제**를 선택합니다 .

암호 변경 —원래 암호를 입력한 다음 새 암호를 입력하고 , 확인을 위해 새 암호를 다시 입력합니다 .

원래 암호를 입력하십시오 .

암호 (4 문자 코드) : XXXX

A	B	C	D	E	F	G	H	I	J
K	L	M	N	O	P	Q	R	S	T
U	V	W	X	Y	Z	0	1	2	3
4	5	6	7	8	9	←	입력	종료	

> < ✓ ^ **선택**
 PPID CN-0R3KXG-S0081-137-0004 ✓ **확인**

새 암호를 입력하십시오 .

암호 (4 문자 코드) : XXXX

A	B	C	D	E	F	G	H	I	J
K	L	M	N	O	P	Q	R	S	T
U	V	W	X	Y	Z	0	1	2	3
4	5	6	7	8	9	←	입력	종료	

> < ✓ ^ **선택**
 PPID CN-0R3KXG-S0081-137-0004 ✓ **확인**

새 암호를 다시 입력하십시오 .

암호 (4 문자 코드) : XXXX

A	B	C	D	E	F	G	H	I	J
K	L	M	N	O	P	Q	R	S	T
U	V	W	X	Y	Z	0	1	2	3
4	5	6	7	8	9	←	입력	종료	

> < ✓ ^ **선택**
 PPID CN-0R3KXG-S0081-137-0004 ✓ **확인**

전원 설정

를 선택하고 눌러 전원 설정을 활성화합니다. 전원 설정 메뉴는 다음 옵션으로 구성됩니다:

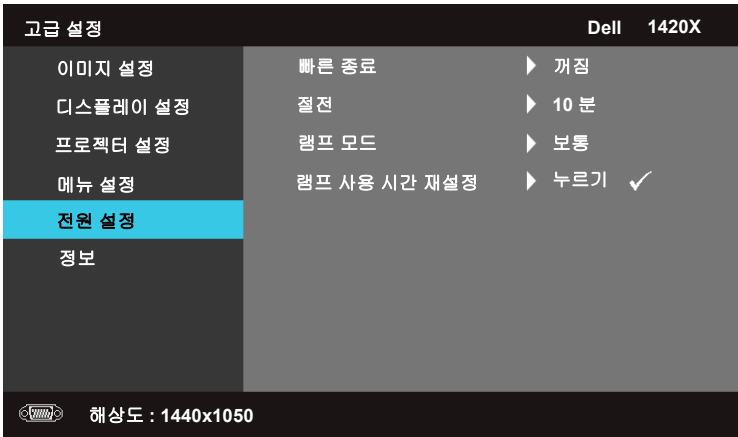

빠른 종료 —**꺼짐**을 선택하면 **전원** 버튼을 한번 누를 때 프로젝터가 꺼집니다. 이 기능을 이용하면 가속화된 팬 속도와 함께 프로젝터를 신속하게 끌 수 있습니다. 빠른 종료 시 약간 높은 잡음이 날 수 있습니다.



참고 : 프로젝터를 다시 켜기 전에 내부 온도가 안정되도록 60 초 동안 기다립니다. 즉시 전원을 켜면 프로젝터가 켜지는 데 시간이 오래 걸립니다. 내부 온도를 안정시키기 위해 냉각 팬이 30 초 동안 전속력으로 작동합니다.

절전 —**꺼짐**을 선택하여 절전 모드를 비활성화 합니다. 기본적으로, 프로젝터는 10 분 동안 동작이 없으면 절전 모드로 전환되도록 설정되어 있습니다. 절전 모드로 전환하기 전에, 60 초를 카운트다운하는 경고 메시지가 화면에 나타납니다. 카운트다운하는 동안 아무 키나 누르면 절전 모드가 중지됩니다.

절전 모드로 전환되기 전의 지연 기간을 변경할 수도 있습니다. 지연 기간은 입력 신호 없이 프로젝터가 대기하는 시간입니다. 절전을 30, 60, 90, 120 분으로 설정할 수 있습니다.

지연 기간 동안 입력 신호가 감지되지 않을 경우, 프로젝터는 램프를 끄고 절전 모드로 전환됩니다. 지연 기간 동안 입력 신호가 감지되면 프로젝터가 자동으로 켜집니다. 절전 모드에서 두 시간 동안 입력 신호가 감지되지 않을 경우, 프로젝터는 절전 모드에서 전원 꺼짐 모드로 전환됩니다. 프로젝터를 켜려면 전원 버튼을 누릅니다.

램프 모드 —보통 또는 ECO 모드 간에 선택할 수 있습니다.

보통 모드는 완전한 전력을 사용하여 작동합니다. ECO 모드는 낮은 전력을 사용하여 작동하므로 램프 수명이 길고, 조용하게 작동하며, 화면의 출력이 흐립니다.

램프 사용 시간 재설정 — 를 누르고 확인 옵션을 선택하여 램프 시간을 재설정합니다.

정보

정보 메뉴에서는 현재 프로젝터 설정을 표시합니다.

고급 설정		Dell 1420X
이미지 설정	모델명	: 1420X
디스플레이 설정	작동 시간	: 2 시간
프로젝터 설정	PPID	: CN-0R3KXG-S0081-137-0004
메뉴 설정		
전원 설정		
정보		
 해상도 : 1440x1050		

언어

OSD 언어를 설정할 수 있습니다. 를 눌러 언어 메뉴를 활성화합니다.



도움말

프로젝터에 문제가 있는 경우 도움말 메뉴에서 문제 해결 방법을 볼 수 있습니다.

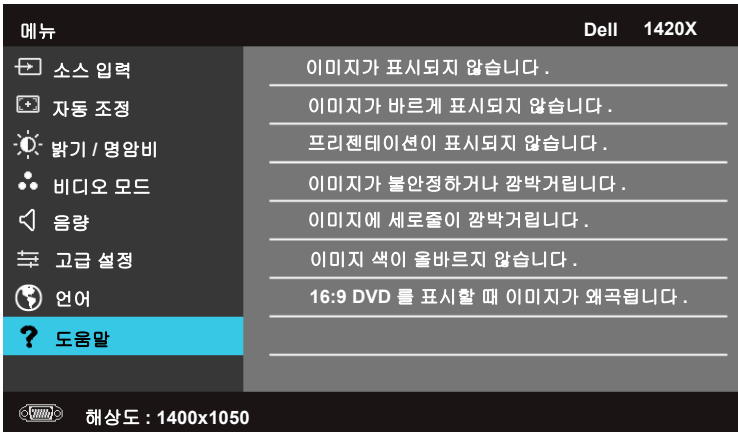

프로젝터 문제 해결

프로젝터에 문제가 있으면 다음 문제 해결 정보를 참조하십시오. 문제가 계속 되면 (Dell™ 에 문의하십시오. Dell™ 에 문의하기페이지 56 를 참조하십시오).

문제점

화면에 이미지가 나타나지 않는 경우

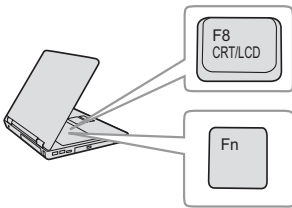

해결 방법

- 렌즈 덮개가 열려있고 프로젝터가 켜져 있는지 확인하십시오.
- OSD 메뉴에서 **소스 입력**이 올바르게 설정되어 있는지 확인하십시오.
- 외부 그래픽 포트가 작동하는지 확인하십시오. Dell™ 노트북 컴퓨터를 사용하는 경우에는 (Fn+F8) 키를 누르십시오. 다른 컴퓨터를 사용하는 경우에는 각 설명서를 참조하십시오. 컴퓨터의 출력 신호가 업계 표준에 맞지 않습니다. 이러한 문제가 발생하면 컴퓨터의 비디오 드라이버를 업그레이드하십시오. Dell 컴퓨터는, support.dell.com 을 참조하십시오.
- 모든 케이블이 안전하게 연결되었는지 확인합니다. "프로젝터 연결" 페이지 8 참조.
- 커넥터의 핀이 구부러지거나 부러지지 않았는지 확인하십시오.
- 램프가 안전하게 설치되었는지 확인하십시오 ("램프 교체" 페이지 48 참조).
- 기타 메뉴에서 **테스트 패턴**을 사용하십시오. 테스트 패턴의 색상이 정확하게 표시되는지 확인하십시오.



입력 소스가 없습니다.
특정 입력 소스로 전환할 수 없습니다.

입력소스가 사용으로 설정되어 있는지 확인하십시오.

문제점 (계속)

이미지의 일부만 표시되거나, 스크롤되거나, 부정확하게 표시되는 경우



해결 방법 (계속)

- 1 리모콘 또는 제어판에서 **자동 조정** 버튼을 누르십시오.
- 2 Dell™ 노트북 컴퓨터를 사용하는 경우에는 컴퓨터의 해상도를 XGA (1024 x 768) 로 설정하십시오.
 - a Microsoft® Windows® 바탕 화면에서 사용하지 않는 부분을 마우스 오른쪽 버튼으로 클릭하고, **등록 정보**를 선택한 후에 **설정** 탭을 선택하십시오.
 - b 외부 모니터 포트에 대한 설정이 1024 x 768 픽셀인지 확인합니다.
 - c   (Fn+F8) 키를 누릅니다.

해상도 변경에 문제가 있거나 모니터 작동이 멈춘 경우에는 모든 장치와 프로젝터를 다시 시작하십시오.

Dell™ 노트북 컴퓨터를 사용하지 않는 경우에는 귀하의 컴퓨터 문서를 참조하십시오. 컴퓨터의 출력 신호가 업계 표준에 맞지 않을 수 있습니다. 이러한 문제가 발생하면 컴퓨터의 비디오 드라이버를 업그레이드하십시오. Dell 컴퓨터는, support.dell.com 을 참조하십시오.

화면에 프레젠테이션이 표시되지 않는 경우

노트북 컴퓨터를 사용하는 경우에는   (Fn+F8) 키를 누르십시오.

이미지가 불안정하거나 깜박이는 경우

OSD **디스플레이** 하위 메뉴에서 **트래킹**을 조정하십시오 (PC 모드만 해당).

이미지에 수직으로 깜박이는 막대가 나타나는 경우

OSD **디스플레이** 하위 메뉴에서 **주파수**를 조정하십시오 (PC 모드만 해당).

이미지 색상이 잘못된 경우

- 디스플레이가 그래픽 카드로부터 잘못된 신호를 수신하는 경우 OSD **디스플레이** 탭에서 신호 유형을 **RGB** 로 설정하십시오.
- 기타 메뉴에서 **테스트 패턴**을 사용하십시오. 테스트 패턴의 색상이 정확하게 표시되는지 확인하십시오.

이미지 초점이 맞지 않는 경우

- 1 프로젝터 렌즈의 초점 링을 조절하십시오.
- 2 영상 화면이 프로젝터로부터 필수 거리에 있는지 확인하십시오 (3.28 피트 [1 m] 에서 39.37 피트 [12 m] 사이).

문제점 (계속)	해결 방법 (계속)
16:9 DVD 를 재생할 때 좌우로 너무 넓게 퍼지는 경우	<p>프로젝터가 입력 신호 형식을 자동으로 인식합니다. 투사된 이미지의 가로세로비를 입력 신호 형식에 따라 원래 설정으로 유지합니다.</p> <p>화면이 여전히 퍼져 있으면 OSD 의 설정 메뉴에서 화면 비율을 조정하십시오.</p>
이미지가 거꾸로 표시되는 경우	OSD 에서 프로젝터 설정 을 선택하고 프로젝터 모드를 조정하십시오.
램프가 타거나 터지는 소리가 들리는 경우	램프의 수명이 다한 경우에는 타면서 터지는 소리가 크게 날 수 있습니다. 이런 경우, 프로젝터가 다시 켜지지 않습니다. 램프를 교체하려면 "램프 교체" 페이지 48 를 참조하십시오.
램프 표시등이 황색으로 켜지는 경우	램프 표시등이 황색으로 켜지면 램프를 교체하십시오.
램프 표시등이 황색으로 깜박이는 경우	<p>램프 등이 황색으로 깜박이면 램프 모듈 연결이 잘못되어 있을 수 있습니다. 램프 모듈을 확인하여 올바르게 설치되어 있는지 확인하십시오.</p> <p>램프 표시등과 전원 표시등이 황색으로 깜박이면 램프 드라이버에 장애가 발생한 것이기 때문에 프로젝터가 자동으로 꺼집니다.</p> <p>램프 및 온도 표시등이 황색으로 깜박이고 전원 표시등이 청색으로 켜지면 컬러 휠에 장애가 발생한 것이기 때문에 프로젝터가 자동으로 꺼집니다.</p> <p>보호 모드를 제거하려면 전원 버튼을 10 초 동안 누릅니다.</p>
온도 표시등이 황색으로 켜지는 경우	램프가 과열된 것입니다. 디스플레이가 자동으로 꺼집니다. 프로젝터가 식은 후에 다시 디스플레이를 켜십시오. 문제가 계속되면 Dell™ 에 문의하십시오.

문제점 (계속)	해결 방법 (계속)
온도 표시등이 황색으로 깜박이는 경우	프로젝터 팬에 장애가 발생하여 프로젝터가 자동으로 꺼집니다. 프로젝터 보호 모드를 취소하려면 전원 버튼을 15 초 동안 누릅니다. 5 분 정도 기다린 다음 다시 전원을 켜십시오. 문제가 계속되면 Dell™ 에 문의하십시오.
화면에 OSD가 표시되지 않는 경우	패널에서 메뉴 버튼을 15 초 동안 눌러서 OSD 잠금을 해제하십시오. 페이지 37 에 있는 메뉴 잠금 을 확인하십시오.
리모컨이 부드럽게 작동하지 않거나 제한된 범위 내에서만 작동하는 경우	배터리가 부족할 수 있습니다. 이 경우, 배터리 제조업체가 권장하는 종류와 같거나 동등한 제품을 사용하여 교체하십시오.

안내 신호

프로젝터 상태	설명	제어 버튼		표시등	
		전원	메뉴	온도 (황색)	LAMP (황색)
대기 모드	프로젝터가 대기 모드에 있습니다. 전원을 켤 준비가 되었습니다.	파랑 깜박임	끄기	끄기	끄기
예열 모드	프로젝터가 예열하고 전원이 켜질 때까지 시간이 걸립니다.	파랑	파랑	끄기	끄기
램프 켜기	프로젝터가 정상 모드에 있고, 이미지를 표시할 준비가 되었습니다.  참고: OSD 메뉴에 액세스할 수 없습니다.	파랑	파랑	끄기	끄기
냉각 모드	프로젝터를 끄려고 냉각 중입니다.	파랑	끄기	끄기	끄기
절전 모드	절전 모드가 활성화되었습니다. 입력 신호가 두 시간 안에 감지되지 않으면 프로젝터가 대기 모드로 자동으로 들어갑니다.	황색 깜박임	끄기	끄기	끄기
절전 모드 전에 냉각 중입니다.	프로젝터는 절전 모드로 들어가기 전에 60 초 동안 냉각합니다.	황색	끄기	끄기	끄기
프로젝터 과열	통풍구가 막혔거나 주위 온도가 35°C 이상입니다. 프로젝터가 자동으로 꺼집니다. 통풍구가 막히지 않았고 주위 온도가 작동 범위 내에 있는지 확인하십시오. 문제가 계속되면 Dell 에 문의하십시오.	끄기	끄기	황색	끄기
램프 드라이버 과열	램프 드라이버 과열입니다. 통풍구가 막혔을 수 있습니다. 프로젝터가 자동으로 꺼집니다. 프로젝터가 식은 후에 다시 디스플레이를 켜십시오. 문제가 계속되면 Dell 에 문의하십시오.	황색	끄기	황색	끄기
팬 고장	팬 중의 하나에 장애가 발생했습니다. 프로젝터가 자동으로 꺼집니다. 문제가 계속되면 Dell 에 문의하십시오.	끄기	끄기	황색 깜박임	끄기
램프 드라이버 고장	램프 드라이버에 문제가 있습니다. 프로젝터가 자동으로 꺼집니다. 전원 코드를 뽑고 3 분 후에 디스플레이를 다시 켜십시오. 문제가 계속되면 Dell 에 문의하십시오.	황색 깜박임	끄기	끄기	황색 깜박임
램프 모듈 연결 실패	램프 모듈 연결이 잘못되어 있을 수 있습니다. 램프 모듈을 확인하여 올바르게 설치되어 있는지 확인하십시오. 문제가 계속되면 Dell 에 문의하십시오.	끄기	끄기	끄기	황색 깜박임
색상 휠 고장	색상 휠을 시작할 수 없습니다. 프로젝터에 장애가 발생하여 프로젝터가 자동으로 꺼집니다. 전원 코드를 뽑고 3 분 후에 프로젝터를 켜십시오. 문제가 계속되면 Dell 에 문의하십시오.	파랑	끄기	황색 깜박임	황색 깜박임
램프 실패	램프 결함. 램프를 교체하십시오. 램프의 사용 수명이 다했습니다.	끄기	끄기	끄기	황색
OSD 켜	프로젝터의 OSD 가 호출되어 사용자에게 보일 때.	파랑	파랑	끄기	끄기

램프 교체

- ⚠ 경고 : 이 섹션의 절차를 시작하기 전에 페이지 6에 설명되어 있는 안전 지침을 따르십시오 .
- ⚠ 경고 : 프로젝터의 안전 및 최적의 상태를 위해 정품 램프를 사용하십시오 .
- ⚠ 경고 : 사용 중에는 램프가 매우 뜨겁습니다 . 프로젝터가 식을 때까지 최소 30분 정도 기다린 후에 램프를 교체하십시오 .
- ⚠ 경고 : 전구나 램프 유리에 손을 대지 마십시오 . 프로젝터 램프는 매우 약하기 때문에 만지면 깨질 수 있습니다 . 깨진 조각이 날카롭기 때문에 부상을 입을 수 있습니다 .
- ⚠ 경고 : 램프가 깨졌으면 프로젝터에서 깨진 조각을 모두 제거하고 지방 , 지역 또는 정부 법률에 따라 폐기하거나 재활용하십시오 . 자세한 내용은 www.dell.com/hg 를 참조하십시오 .

- 1 프로젝터를 끄고 전원 코드를 빼십시오 .
- 2 프로젝터가 식을 때까지 30분 이상 기다리십시오 .
- 3 램프 덮개를 고정시키는 개의 나사를 풀고 덮개를 여십시오 .
- 4 램프를 고정시키는 나사를 풉니다 .
- 5 램프의 금속 손잡이를 잡고 들어올립니다 .

 **참고 :** Dell™ 에서 보증 기간 내에 교체한 램프를 반환하도록 요청할 수 있습니다 . 그렇지 않은 경우에는 해당 지역의 폐기물 처리 기관에 문의하여 가까운 폐기물 처리장 위치를 확인하십시오 .

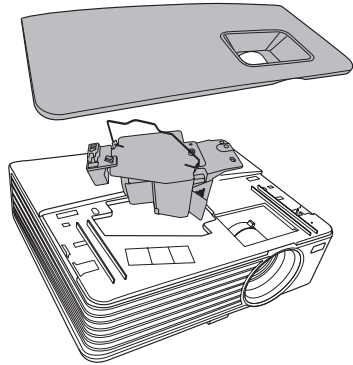

- 6 새 램프로 교체하십시오 .
- 7 램프를 고정시키는 나사를 조입니다 .
- 8 램프 커버를 교체하고 나사 2 개를 조입니다 .
- 9 전원 설정에서 램프 사용 시간 재설정에 대해 "확인" 을 선택하여 램프 사용 시간을 초기화합니다 (" 전원 설정 " 페이지 40 참조) . 새로운 램프 모듈이 변경되면 프로젝터는 자동으로 탐지하여 램프 시간을 재설정합니다 .



경고 : 램프 폐기 (미국에만 해당)

Ⓜ 본 제품에 포함된 램프에는 수은이 들어 있기 때문에 재활용하거나 지방 자치 단체 또는 정부 법률에 따라 폐기해야 합니다. 자세한 내용은 WWW.DELL.COM/HG 페이지를 참조하거나 WWW.EIAE.ORG 사이트를 통해 전자 산업 협회에 문의하십시오. 램프 폐기에 대한 정보는 WWW.LAMPRECYCLE.ORG 사이트에서 확인하십시오.

5

사양

광 밸브 밝기	0.55" XGA S450 DMD, DarkChip3™ 1420X: 2700 ANSI 루멘 (최고) 1430X: 3200 ANSI 루멘 (최고)
대비율	2400:1 최소 (완전히 켜짐 / 완전히 꺼짐)
균일성	85% 표준 (일본 표준 - JBMA)
픽셀 수	1024 x 768 (XGA) 4:3 화면비
표시 색상	10 억 7 천만 색상
색상 휠 속도	2X
투사 렌즈	F- 정지 : F/2.54~2.73 초점 거리 , f=18.18~21.84 mm 1.2X 수동 줌 렌즈 투영율 = 1.64~1.97 와이드 및 텔레 110% 오프셋
투사 화면 크기	38-180 인치 (대각선)
투사 거리	3.28~26.24 ft (1 m ~ 8 m)
비디오 호환성	복합 비디오 /S- 비디오 : NTSC (M, 3.58, 4.43), PAL (B, D, G, H, I, M, N, 4.43), SECAM (B, D, G, K, Kl, L, 4.25/4.4) VGA 를 통한 컴포넌트 비디오 : 1080i/p, 720p, 576i/p, 480i/p
전원	범용 AC90-264 50/60 Hz 와 PFC 입력

소비 전력

1420X:

보통 모드 : 305W \pm 10% @ 110Vac

Eco 모드 : 265W \pm 10% @ 110Vac

대기 모드 : <0.5W

1430X:

보통 모드 : 368W \pm 10% @ 110Vac

Eco 모드 : 305W \pm 10% @ 110Vac

대기 모드 : <0.5W

오디오

스피커 1 개 , 2W RMS

노이즈 레벨

1420X:

보통 모드 33 dB(A), 환경 친화 모드 29 dB(A)

1430X:

보통 모드 36 dB(A), 환경 친화 모드 32 dB(A)

무게

5.7 lbs (2.6 kg)

치수 (폭 x 높이 x 깊이)

11.4 x 3.6 x 9.3 인치 (290 x 90.82 x 238 cm)

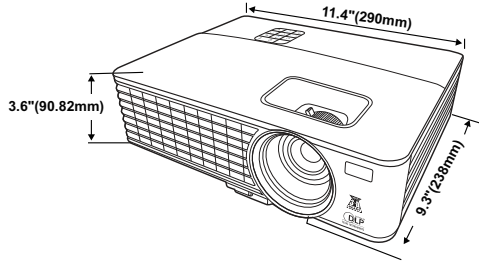

환경

작동 온도 : 0 °C ~ 35 °C (32 °F ~ 95 °F)

습도 : 최고 90%

보관 온도 : -30 °C ~ 65 °C (-22 °F ~ 149 °F)

습도 : 최고 90%

선적 온도 : -20 °C ~ 60 °C

(-4 °F ~ 140 °F)

습도 : 최고 90%

I/O 커넥터

전원 : AC 전원 소켓 1 개 (3- 핀 - C14 inlet)

VGA 입력 : 15- 핀 D-sub 커넥터 (파란색) 2 개 ,
VGA-A & VGA-B, 아날로그용 RGB/ 컴포넌트 입
력 신호 .

VGA 출력 : VGA-A 루프 통과용 15- 핀 D-sub 커넥
터 (검은색) 1 개 .

S- 비디오 입력 : Y/C 신호용 표준 4- 핀 min-DIN
S- 비디오 커넥터 1 개 .

복합 비디오 입력 : CVBS 신호용 노란색 RCA 잭 1
개 .

아날로그 오디오 입력 : 3.5mm 스테레오 미니폰
잭 (초록) .

고정 오디오 출력 : 3.5mm 스테레오 미니폰 잭
(파랑) .

미니 USB (유형 B) 포트 : 원격 지원용 미니 USB
슬레이브 1 개

RS232 포트 : 9- 핀 D- 서브 커넥터

1420X:

사용자 교체 가능 램프 Osram 190W(보통 모드에
서 최대 4500 시간 / 환경 친화 모드에서 최대 6000
시간)

1430X:

사용자 교체 가능 램프 Osram 240W(보통 모드에
서 최대 3000 시간 / 환경 친화 모드에서 최대 5000
시간)

램프



참고 : 프로젝터에 대한 램프 수명율은 밝기 감소에 대한 측정이며 출력이
정지되고 램프가 꺼지는 시간에 대한 측정치가 아닙니다 . 램프 수명은
규정된 램프에 대해 규정된 루멘의 약 50% 정도의 밝기가 감소하게 되면
램프의 수명이 다 된 것으로 정의하고 있습니다 . 램프 수명율은 어떠한 방
법으로도 보장하지 않습니다 . 램프의 실제 수명은 사용자의 패턴 및 사용
환경에 따라 변합니다 . 사용 환경이 더럽거나 , 고온 , 또는 하루에 장시간
사용 , 갑작스런 전원 중단 등 같은 약 조건에서의 프로젝터 사용은 램프의
수명을 단축하거나 고장의 원인이 될 수 있습니다 .

호환성 모드 (아날로그 / 디지털)

해상도	모드	재생율 (Hz)	수평 동기신호 주파수 (KHz)	픽셀 클럭 (MHz)
720 x 400	720 x 400_70	70.087	31.469	28.3221
640 x 480	VGA_60	59.94	31.469	25.175
	VGA_72	72.809	37.861	31.5
	VGA_75	75	37.5	31.5
	VGA_85	85.008	43.269	36
800 x 600	SVGA_56	56.25	35.156	36
	SVGA_60	60.317	37.879	40
	SVGA_72	72.188	48.077	50
	SVGA_75	75	46.875	49.5
	SVGA_85	85.061	53.674	56.25
	SVGA_120* (Reduce Blanking)	119.854	77.425	83
1024 x 768	XGA_60	60.004	48.363	65
	XGA_70	70.069	56.476	75
	XGA_75	75.029	60.023	78.75
	XGA_85	84.997	68.667	94.5
	XGA_120* (Reduce Blanking)	119.989	97.551	115.5
1152 x 864	1152 x 864_75	75	67.5	108
1024 x 576		60	35.82	46.966
1024 x 600		64.995	41.467	51.419
1280 x 768	1280 x 768_60	59.87	47.776	79.5

1280 x 800	WXGA_60	59.81	49.702	83.5
	WXGA_75	74.934	62.795	106.5
	WXGA_85	84.88	71.554	122.5
	WXGA_120* (Reduce Blanking)	119.909	101.563	146.25
1280 x 1024	SXGA_60	60.02	63.981	108
	SXGA_75	75.025	79.976	135
	SXGA_85	85.024	91.146	157.5
1280 x 960	1280 x 960_60	60	60	108
	1280 x 960_85	85.002	85.938	148.5
1366 x 768	1366 x 768_60	59.79	47.712	85.5
1440 x 900	WXGA+_60	59.887	55.935	106.5
1400 x 1050	SXGA+_60	59.978	65.317	121.75
1600 x 1200	UXGA	60	75	162
1680 x 1050	1680x1050_60	59.954	65.29	146.25
640 x 480@67Hz	MAC13	66.667	35	30.24
832 x 624@75Hz	MAC16	74.546	49.722	57.28
1024 x 768@75Hz	MAC19	74.93	60.241	80
1152 x 870@75Hz	MAC21	75.06	68.68	100

참고 : * 프레임 순차 형식을 가진 3D 신호에 대해 지원되는 타이밍 .

호환성 모드 (YPbPr)

해상도	모드	재생율 (Hz)	수평 동기신호 주파수 (KHz)	픽셀 클럭 (MHz)
720 x 480	480i	59.94	15.73	13.5
720 x 480	480p	59.94	31.47	27
720 x 576	576i	50	15.63	13.5
720 x 576	576p	50	31.25	27
1280 x 720	720/50p	50	37.5	74.25

1280 x 720	720/60p	60	45	74.25
1920 x 1080	1080/24P	24	27	74.25
1920 x 1080	1080/25P	25	28.13	74.25
1920 x 1080	1080/30P	30	33.75	74.25
1920 x 1080	1080/50i	50	28.13	74.25
1920 x 1080	1080/60i	60	33.75	74.25
1920 x 1080	1080/50P	50	56.25	148.5
1920 x 1080	1080/60P	60	67.5	148.5

호환성 모드 (비디오 /S- 비디오)

비디오 모드	fh(kHz)	fv(Hz)	fsc(MHz)
NTSC	15.73	60	3.58
PAL	15.63	50	4.43
SECAM	15.63	50	4.25 또는 4.41
PAL-M	15.73	60	3.58
PAL-N	15.63	50	3.58
PAL-60	15.73	60	4.43
NTSC4.43	15.73	60	4.43

6

Dell 에 문의하기

미국 내 고객은 800-WWW-DELL (800-999-3355) 로 전화하십시오 .



참고 : 활성 인터넷 연결이 없으면 구매 인보이스 , 포장 명세서 , 청구서 또는 Dell 제품 카탈로그에서 연락처 정보를 찾을 수 있습니다 .

Dell™ 은 몇몇 온라인과 전화 기반 지원과 서비스 옵션을 제공합니다 . 이용 가능성은 나라와 제품에 따라 다르며 , 사용자의 지역에선 일부 서비스를 이용하지 못할 수도 있습니다 . 판매 , 기술 지원 또는 고객 서비스 문제로 Dell 에 연락하려면 :

- 1 support.dell.com 을 방문하십시오 .
- 2 페이지 맨 아래의 **Choose A Country/Region** 드롭다운 메뉴에서 사용자의 나라 또는 지역을 확인합니다 .
- 3 페이지 왼쪽의 **Contact Us** 를 클릭합니다 .
- 4 필요에 따라 적절한 서비스 또는 지원 링크를 선택합니다 .
- 5 사용자에게 편리한 Dell 연락 방법을 선택합니다 .

부록 : 용어 설명

ANSI 루멘 — 밝기를 측정하는 표준. 제곱미터 이미지를 9 개의 동일한 직사각형으로 나누고, 각 직사각형의 중앙에서 룩스 (또는 밝기) 를 측정하고, 9 개 수치를 평균하여 측정합니다.

가로세로비 — 가장 많이 사용하는 화면비는 4:3 입니다. 초기 TV 및 컴퓨터의 비디오 형식인 4:3 화면 비는 화면의 가로 길이와 세로 길이의 비율이 4:3 인 것을 의미합니다.

밝기 — 디스플레이나 프로젝션 디스플레이 또는 프로젝션 장치에서 나오는 빛의 양. 프로젝터의 밝기는 ANSI 루멘 단위로 측정합니다.

색 온도 — 백색광의 색채 현시. 낮은 색 온도는 더 따뜻한 (더 누르스름하거나 불그스름한) 빛을 뜻하고 높은 색 온도는 더 차가운 (더 푸르스름한) 빛을 뜻합니다. 색 온도의 표준 단위는 켈빈 (K) 입니다.

컴포넌트 비디오 — 휘도 신호와 두 개의 개별 색도 신호로 이루어진 형식으로 우수한 비디오를 전달하는 방법이며 아날로그 컴포넌트는 Y'Pb'Pr 로 정의되고 디지털 컴포넌트는 YCb'Cr 로 정의됩니다. 컴포넌트 비디오는 DVD 플레이어에 사용됩니다.

복합 비디오 — 루마 (밝기), 크로마 (색), 버스트 (색 기준) 및 싱크 (수평과 수직 동기화 신호) 를 단선 페어로 전달되는 신호 파형으로 결합하는 비디오 신호. NTSC, PAL 및 SECAM 세 가지 형식이 있습니다.

압축 해상도 — 입력 이미지가 프로젝터의 기본 해상도보다 높으면 결과 이미지는 프로젝터의 기본 해상도에 맞게 크기가 조정됩니다. 디지털 장치의 압축 특성은 일부 이미지 내용이 손실된다는 것을 뜻합니다.

대비율 — 화상에서 밝은 값과 어두운 값의 범위 또는 최대값과 최소값 사이의 비율. 프로젝션 업계에서는 다음 두 가지 방법으로 비율을 측정합니다.

- 1 **완전히 켜짐/꺼짐** — 완전 백색 이미지의 광 출력 (완전히 켜짐) 과 완전 흑색 이미지의 광 출력 (완전히 꺼짐) 사이의 비율 측정.
- 2 **ANSI** — 16 개의 흑색과 백색 사각형이 교대로 섞인 패턴 측정. 백색 사각형의 평균 광 출력을 흑색 사각형의 평균 광 출력으로 나눠서 ANSI 대비율을 결정합니다.

완전히 켜짐/꺼짐 대비의 값이 항상 동일한 프로젝터의 ANSI 대비 값보다 큼니다.

dB — 데시벨 — 일반적으로 두 개의 음향 또는 전기 신호 사이의 강도나 세기의 상대적 차이를 나타내는 데 사용하는 단위로, 크기는 두 레벨의 비율을 일반적으로 10 을 곱한 값과 같습니다.

대각선 화면 — 화면이나 영사되는 이미지의 크기를 측정하는 방법. 한 쪽 구석에서 맞은편 구석까지 측정합니다. 화면 높이가 9FT 이고 폭이 12FT 이면 대각선 크기가 15FT 가 됩니다. 이 설명서에 나오는 위의 예에서는 컴퓨터 이미지를 기존의 4:3 비율로 가정하고 대각선 크기를 계산했습니다.

DLP® — Digital Light Processing™ 의 약어 — Texas Instruments 에서 개발한 반사식 디스플레이 기술로, 여러 개의 작은 거울을 사용합니다. 컬러 필터를 통과한 빛이 DMD 라는 DLP 거울에 전달되면 여기서 RGB 컬러가 화면에 영사되는 화상으로 조정됩니다.

DMD — digital Micro-Mirror Device 의 약어 — 각 DMD 는 보이지 않는 요크에 매달린 수천 개의 미세한 알루미늄 합금 편향 거울로 이루어져 있습니다.

초점 길이 — 렌즈 표면부터 초점까지의 거리.

주파수 — 전기 신호의 반복 속도를 나타내는 초당 사이클 수. Hz 단위로 측정합니다.

Hz (헤르츠) — 주파수 단위.

키스톤 보정 — 프로젝터와 스크린의 각도가 잘못되어 영사되는 이미지가 뒤틀리는 (보통 위쪽이 넓고 아래쪽이 좁게 표시되는 효과) 것을 보정하는 장치.

최대 거리 — 깜깜한 방에서 사용할 수 있을 만큼 (충분히 밝은) 이미지를 투영할 수 있는 화면과 프로젝터 사이의 거리.

최대 이미지 크기 — 어두운 방에서 프로젝터가 투영할 수 있는 가장 큰 이미지. 이 크기는 보통 광학적 초점 거리에 따라 제한됩니다.

최소 거리 — 프로젝터가 화면에 이미지 초점을 맞출 수 있는 가장 가까운 위치.

NTSC — National Television Standards Committee (국제 텔레비전 표준 협회). 비디오와 방송에 사용하는 북미 표준, 초당 30 프레임 525 개 주사선 비디오 형식.

PAL — Phase Alternating Line. 비디오와 방송에 사용하는 유럽 표준, 초당 25 프레임 625 개 주사선 비디오 형식.

역상 이미지 — 가로 방향으로 이미지를 뒤집을 수 있는 기능. 정상적인 전방 영사 환경에서 사용할 때는 텍스트, 그래픽 등이 뒤쪽을 향하게 됩니다. 역상 이미지는 후방 영사에 사용됩니다.

RGB — Red, Green, Blue 의 약어 — 일반적으로 세 가지 색상 각각에 대하여 별도의 신호가 필요한 모니터를 설명할 때 사용됩니다.

S- 비디오 — 4 핀 미니 DIN 커넥터를 사용하여 휘도 (밝기 ,Y) 및 채도 (색상 , C) 의 두 가지 신호 전선으로 비디오 정보를 전송하는 비디오 전송 표준 .

S-Video 를 Y/C 라고도 합니다 .

SECAM — 비디오와 방송에 사용하는 프랑스 및 국제적 방송 표준 . PAL 과 매우 유사하지만 색 정보를 보내는 다른 방식이 다릅니다 .

SSID — Service Set Identifiers 의 약어 — 사용자가 연결하려고 하는 특정 무선 랜을 식별하는 이름 .

SVGA — Super Video Graphics Array 의 약어 — 800 x 600 픽셀 해상도 .

SXGA — Super Extended Graphics Array— 1280 x 1024 픽셀 해상도 .

UXGA — Ultra Extended Graphics Array 의 약어 — 1600 x 1200 픽셀 해상도 .

VGA — Video Graphics Array— 640 x 480 픽셀 해상도 .

XGA — Extra Video Graphics Array— 1024 x 768 픽셀 해상도 .

줌 렌즈 — 작동자가 뷰를 전후로 이동하면서 이미지를 축소하거나 확대할 수 있는 초점 길이를 변경할 수 있는 렌즈 .

줌 렌즈 비율 — 고정된 거리에서 렌즈가 영상할 수 있는 최소 이미지와 최대 이미지 사이의 비율 . 예를 들어 , 줌 렌즈 비율이 1.4:1 이면 줌을 사용하지 않았을 때 크기가 10 피트인 이미지가 줌을 최대로 확대하면 14 피트가 됩니다 .

색인

D

Dell

문의하기 56

Dell 에 문의하기 5, 45

O

OSD 25

주 메뉴 25

R

RS232 컨트롤 포트 8

ㄹ

램프 교체 48

리모컨 21

리모콘 21

IR 수신기 19

리셋, 공장값 36

ㄴ

메뉴 제한 시간 37

메뉴 투명도 37

문제 해결 43

Dell 에 문의하기 43

ㄹ

보안 설정 40

본체 6

IR 수신기 6

렌즈 6

제어판 6

초점 링 6

확대/축소 탭 6

빠른 종료 40

ㅅ

사양

I/O 커넥터 51

광 밸브 50

규격 51

균일성 50

노이즈 레벨 51

대비율 50

무게 51

밝기 50

비디오 호환성 50

색상 휠 속도 50

소비 전력 51

오디오 51

전원 50

투사 거리 50

투사 렌즈 50

투사 화면 크기 50

표시 색상 50

픽셀 수 50

환경 51

○

연결 포트

- S- 비디오 커넥터 8
- VGA-A 입력 (D-sub) 커넥터 8
- VGA-A 출력 (모니터 루프 통과) 8
- VGA-B 입력 (D-sub) 커넥터 8
- 미니 USB-B 원격 커넥터 8
- 복합 비디오 커넥터 8
- 오디오 출력 커넥터 8
- 전원 코드 커넥터 8

ㄱ

전화번호 56

절전 40

제어판 19

지원

Dell 에 문의하기 56

ㄴ

투사 이미지 조절 15

프로젝터 낮추기

각도 조절기 받침대 15

엘리베이터 버튼 15

프로젝터 높이 조절 15

ㄷ

프로젝터 전원 켜기 / 끄기

프로젝터 전원 끄기 14

프로젝터 전원 켜기 14

프로젝터 확대 / 축소 및 초점

조절 16

초점 링 16

확대 / 축소 탭 16

프로젝터에 연결하기

S- 비디오 케이블 11

S- 비디오 케이블을 이용한
연결 11

USB 와 USB 를 연결하는
케이블 9

VGA 와 VGA 를 연결하는
케이블 9, 10

VGA 와 YPbPr 을 연결하는
케이블 13

복합 비디오 케이블 12

복합 케이블을 이용한 연결 12

전원 코드 9, 10, 11, 12, 13

컴포넌트 케이블을 이용한
연결 13

컴퓨터에 연결 9