

Dell™ XPS™ 630i

Felhasználói kézikönyv

Model DCDR01

Megjegyzések, figyelmeztetések és óvintézkedések



MEGJEGYZÉS: A MEGJEGYZÉSEK a számítógép biztonságosabb és hatékonyabb használatát elősegítő fontos tudnivalókat tartalmaznak.



FIGYELMEZTETÉS: A FIGYELMEZTETÉS hardver meghibásodás vagy adatvesztés potenciális lehetőségére hívja fel a figyelmet, egyben közli a probléma elkerülésének módját.



VIGYÁZAT! A VIGYÁZAT esetleges tárgyi és személyi sérülésekre, illetve életveszélyre hívják fel a figyelmet.

A dokumentumban közölt információ külön értesítés nélkül is megváltozhat.

© 2008 Dell Inc. Minden jog fenntartva.

A Dell Inc. előzetes írásos engedélye nélkül szigorúan tilos a dokumentumot bármiféle módon sokszorosítani.

A szövegben használt védjegyek: a *Dell*, a *DELL* logó, az *XPS* és a *YOURS IS HERE* a Dell Inc. védjegyei; a *Bluetooth* a Bluetooth SIG, Inc. bejegyzett védjegye, a Dell pedig engedéllyel használja; az *Intel* egy bejegyzett védjegy, a *Core* védjegy, melynek tulajdonosa az Intel Corporation; a *Microsoft*, a *Windows*, a *Windows Vista*, a *Windows Vista* start gombja a Microsoft Corporation védjegyei vagy bejegyzett védjegyei az USA-ban és/vagy más országokban; a *Blu-ray Disc* a Blu-ray Disc Association védjegye; az *Nvidia* az Nvidia Corporation USA-ban és/vagy más országokban bejegyzett védjegye.

A dokumentumban egyéb védjegyek és védett nevek is szerepelhetnek, amelyek a védjegyet vagy nevet bejegyeztető cégre, valamint annak termékeire vonatkoznak. A Dell Inc. elhárít minden, a sajtóján kívüli védjegyekkel és márkanevekkel kapcsolatban benyújtott tulajdonjogi keresetet.

Model DCDR01

2008. április

P/N HW130

Rev. A01

Tartalomjegyzék

Információkeresés	11
1 A számítógép	19
A számítógép előlnézete	19
A számítógép hátulnézete	21
Előlapon elhelyezett csatlakozók	22
Hátlapon elhelyezett csatlakozók	23
2 A számítógép összeállítása	27
A számítógép elhelyezése zárt szekrényben	27
Csatlakozás az Internethez	29
Internet kapcsolat beállítása	30
Információk átvitele az új számítógépre	32
Microsoft® Windows® XP	32
Windows Vista	36
Nyomtató beállítása	36
Nyomtatókábel	36
USB nyomtató csatlakoztatása	36
Két monitor csatlakoztatása	38
Két monitor csatlakoztatása VGA csatlakozóval	38
Egy VGA csatlakozós és egy DVI csatlakozós monitor csatlakoztatása	39
Televízió csatlakoztatása	39
A Megjelenítési beállítások módosítása	40

Feszültségvédelmi eszközök	40
Túlfeszültség védők	40
Feszültségstabilizálók	41
Szünetmentes tápegységek	41
Energiagazdálkodás	41
A Windows XP energiagazdálkodási lehetőségei	41
A Windows Vista energiagazdálkodási lehetőségei	45
3 A multimédia használata	47
CD vagy DVD lejátszása	47
CD és DVD másolása	49
CD vagy DVD másolása	49
Üres CD vagy DVD használata	50
Hasznos ötletek	51
A kép beállítása	51
A számítógép csatlakoztatása televízióhoz vagy Audio eszközhöz	52
S-video és standard audio	54
S-Video és S/PDIF Digital Audio	55
Kompozit video és standard audio	57
Kompozit Video és S/PDIF Digital Audio	59
Komponens video és standard audio	61
Komponens Video és S/PDIF Digital Audio	63
A Cyberlink (CL) fejhallgató beállítása	66
Televízió megjelenési beállításainak engedélyezése	67
Médiakártya olvasó használata (Opcionális)	68
Útmutató a Bluetooth vezeték nélküli technológiával rendelkező készülék beállításához	70

4	A RAID konfigurációk ismertetése	71
	RAID 0 konfiguráció	71
	RAID Level 1 konfiguráció	72
	A merevlemez konfigurálása RAID használatára	73
	A számítógép beállítása RAID-támogatás üzem módba	73
	Az Nvidia MediaShield ROM segédprogram használata	74
	Az Nvidia MediaShield használata	76
	RAID tömb létrehozása	76
	RAID tömb törlése	77
	Konvertálás egyik RAID konfigurációból egy másik RAID konfigurációba	78
	RAID konfiguráció újjáépítése	79
5	A számítógép tisztítása	81
	Számítógép, billentyűzet és monitor	81
	Egér (nem optikai)	81
	Hajlékonylemez-meghajtó	82
	CD-k és DVD-k	82
6	System Setup (Rendszerbeállítás)	83

	Áttekintés	83
	Belépés a rendszerbeállításokba	83
	A rendszer-beállítási képernyők	84
	Rendszer-beállítási opciók	85
	Rendszerindítási sorrend	88
	Opciók beállításai	88
	A rendszerindítási sorrend eseti megváltoztatása	89
	A jövőbeli rendszerindítási sorrend módosítása	90
7	Jelszavak és CMOS beállítások törlése	91
	Jelszavak törlése	91
	CMOS Beállítások törlése	93
	A BIOS Flash alkalmazása	94
8	Hibakereső eszközök	95
	Üzenjelző fények	95
	Hangkódok	96
	Rendszerüzenetek	100
	Hardver hibaelhárító	102
	Dell Diagnostics	103
	Mikor van szükség a Dell diagnosztika használatára?	103
	A Dell diagnosztika indítása a merevlemezről	103

	A Dell Diagnostics (Dell-diagnosztika) indítása a Drivers and Utilities (illesztő- és segédprogramokat tartalmazó) CD-ről	104
	A Dell Diagnostics alkalmazás főmenüje	105
9	Hibaelhárítás	107
	Akkumulátor problémák	107
	Meghajtó problémák	108
	Hibaüzenetek	109
	IEEE 1394 eszköz problémák	110
	Billentyűzet problémák	111
	Lefagyások és szoftver problémák	112
	Memória problémák	114
	Egér problémák	114
	Hálózati problémák	115
	Tápellátással kapcsolatos problémák	116
	Nyomtató problémák	116
	Képbeolvasó problémák	117
	Hang- és hangszóróproblémák	118
	Videó és monitor problémák	119
	Órajel hibás beállításának problémái	121
	Üzemjelző fények	121
10	Szoftver újratelepítése	123
	Illesztőprogramok	123
	Mik az illesztőprogramok?	123
	Az illesztőprogramok megkeresése	123
	Az illesztőprogramok és segédprogramok újratelepítése	124
	A Drivers and Utilities adathordozó használata	125

Hibaelhárítás, Szoftver és Hardver problémák a Microsoft® Windows® XP és a Windows Vista® operációs rendszerekben	127
Az operációs rendszer visszaállítása	128
A Microsoft Windows Rendszer-visszaállítás használata	128
A Dell™ PC Restore és a Dell Factory Image Restore használata	130
Az Operating System (Operációs rendszer) adathordozó használata	133
11 Műszaki adatok	135
12 Segítségkérés	141
Segítségyszerzés	141
Műszaki támogatás és ügyfélszolgálat	142
DellConnect	142
Online Szolgáltatások	142
AutoTech Service	143
Automatizált rendelési állapot szolgálat	143
Problémák a rendeléssel	144
Termékinformáció	144
Eszközök visszaküldése garanciális javításra vagy visszafizetésre	144
Telefonhívás előtti teendők	145
Kapcsolatfelvétel a Dell-lel	147

A Függelék	149
FCC nyilatkozat USA)	149
FCC „B” osztály.	149
Macrovision	150
Szószedet	151
Tárgymutató	169

Információkeresés

MEGJEGYZÉS: Néhány szolgáltatás vagy adathordozó opcionális, ezért nem biztos, hogy a számítógép rendelkezik vele. Elképzelhető, hogy egyes funkciók vagy meghajtók bizonyos országokban nem elérhetőek.

MEGJEGYZÉS: A számítógéphez kiegészítő információk is tartozhatnak.

A keresett információ	Forrás
<ul style="list-style-type: none">• Diagnosztikai program a számítógéphez• Illesztőprogramok a számítógéphez• Desktop System Software (DSS)	<p>Drivers and Utilities lemez</p> <p>MEGJEGYZÉS: Az illesztőprogramokat és segédprogramokat tartalmazó <i>Drivers and Utilities</i> adathordozó opcionális, ezért nem minden számítógépnél található meg.</p> <p>A dokumentáció és az illesztőprogramok már telepítve vannak a számítógépen. A lemez segítségével újratelepítheti az illesztőprogramokat (lásd „Az illesztőprogramok és segédprogramok újratelepítése” oldalon 124). Futtathatja róla a Dell Diagnostics programot (lásd „Dell Diagnostics” oldalon 103).</p> <p>A lemez Olvassal fájlokat is tartalmazhat, amelyek a számítógép legfrissebb műszaki változtatásairól tájékoztatnak, vagy szakembereknek és tapasztalt felhasználóknak nyújtanak speciális technikai segédanyagokat.</p>



MEGJEGYZÉS: Az illesztőprogramok és a dokumentációk legfrissebb verziója a **support.dell.com** weboldalon található meg.

A keresett információ (Folytatás)

- Jótállási adatok
- Szerződési feltételek (csak USA)
- Biztonsági előírások
- Szabályozással kapcsolatos információk
- ergonómiával kapcsolatos információk
- Végfelhasználói licencszerződés

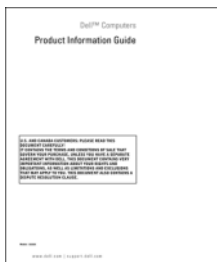
Forrás**Dell™ Termékinformációs kézikönyv**

-
- A számítógép üzembe helyezése

Szerelési folyamatábra

A keresett információ (Folytatás)

- Szervizcímke és expressz szervizkód
- Microsoft Windows licenccímke

Forrás**Szervizcímke és Microsoft Windows®
Windows® licenc**

MEGJEGYZÉS: A számítógép Szervizcímkeje és a Microsoft® Windows® licenccímkeje a számítógépen található.

A számítógép szervizcímkején a szervizcímke száma és az expressz szervizkód is szerepel.

- A számítógépet a szervizcímkevel lehet azonosítani a **support.dell.com** webhely használatakor vagy a műszaki támogatás igénybevételekor.
- A műszaki támogatás igénybevétele során az expressz szervizkód megadásával irányíthatja telefonhívását a megfelelő szakemberhez.



- Használja a licenccímken található termékkulcsot, ha újra kell telepítenie az operációs rendszert.

MEGJEGYZÉS: A megnövelt biztonság érdekében az újonnan kifejlesztett Microsoft Windows licenccímke tartalmaz egy hiányzó részt vagy lyukat a címke eltávolításának megnehezítése érdekében.

A keresett információ (Folytatás)

- Megoldások — hibakeresési tanácsok és tippek, cikkek technikusoktól, online tanfolyamok, gyakran feltett kérdések
- Közösség — online eszmecsere a Dell többi ügyfelével
- Frissítések — az egyes összetevőkre, például a memóriára, a merevlemezre és az operációs rendszerre vonatkozó frissítési információk
- Vevőszolgálat — elérhetőségi adatok, a szervizhívás és a rendelés állapotának ellenőrzése, garanciális és javítási információk
- Szerviz terméktámogatás — Szervizkérés állapota és szerviz előzmények, szerviz szerződés, online eszmecsere a műszaki támogatással
- Dell Technical Update szolgáltatás — e-mail értesítések a számítógépet érintő szoftver- és hardverfrissítésekről
- Tájékoztató anyagok — a számítógép dokumentációja, a számítógép konfigurációs adatai, a termék műszaki leírása, tanulmányok a termékről
- Letöltések — Hivatalos illesztőprogramok, javítások és szoftverfrissítések

Forrás

Dell Support támogatási webhely — support.dell.com

MEGJEGYZÉS: A megfelelő támogatási hely megtekintéséhez válassza ki a régiót vagy az üzleti szegmensét.

A keresett információ (Folytatás)**Forrás**

- Desktop System Software (DSS) — Az operációs rendszer újratelepítése esetén számítógépén újra kell telepítenie az DSS segédprogramot is. A DSS kritikus fontosságú frissítéseket tartalmaz az operációs rendszer számára, valamint támogatást nyújt a processzorok, optikai meghajtók, USB eszközök stb. számára. A DSS segédprogramra Dell számítógépe megfelelő működése érdekében van szükség. Ez a szoftver automatikusan felismeri a számítógépet és az operációs rendszert, és telepíti a konfigurációnak megfelelő frissítéseket.

A Desktop System Software letöltéséhez:

- 1** A **support.dell.com** címen kattintson a **Drivers and Downloads** (Illesztőprogramok és letöltések) lehetőségre.
- 2** Kattintson a **Select Model** (Modell kiválasztása) pontra.
- 3** Válassza ki a megfelelő termékmodellt, kattintson a **Confirm** (Jóváhagyás) gombra, vagy írja be a szervizcímekét, majd kattintson a **Go** (Indít) parancsra.
- 4** Kattintson a **System Utilities** (Rendszer segédprogramok) gombra.
- 5** Kattintson a **Desktop System Software** elemre a **Dell - Utility** pont alatt, majd kattintson a **Download Now** (Letöltés most) gombra.
- 6** Kattintson a **Run** (Futtatás) gombra az illesztőprogram futtatásához, vagy a **Save** (Mentés) gombra, az illesztőprogram számítógépre történő mentéséhez.

MEGJEGYZÉS: A support.dell.com felhasználói felület a választásától függően változhat.

-
- Információk keresése a számítógépről és összetevőiről
 - Csatlakozás az Internethez
 - Felhasználói fiókok felvétele különböző személyek részére
 - Fájlok és beállítások átvitele másik számítógépről

Windows Üdvözlőközpont

A Windows Üdvözlőközpont automatikusan megjelenik a számítógép első használatakor. Kiválaszthatja, hogy mindig megjelenjen a számítógép indulásakor úgy, hogy bejelöli a **Futtatás indításkor** négyzetet. Az Üdvözlőközpont elérésének másik módja, hogy rákattint a Windows Vista Start gombra ™, majd az **Üdvözlőközpont** elemre.

A keresett információ (Folytatás)

- A Microsoft Windows XP vagy a Windows Vista® használata
- Programok és fájlok kezelése
- Az asztal személyre szabása

Forrás**Windows Súgó és támogatási központ**

Microsoft Windows XP:

- 1** A **Start** menüben kattintson a **Súgó és támogatás** menüpontra.
- 2** Válasszon a felsorolt témakörök közül. Ha nem találja a megfelelőt, írja be a **Keresés** mezőbe a keresett témakört leginkább leíró szót vagy kifejezést, ezután kattintson a nyílikonra, majd a keresett témakör címére.
- 3** Kövesse a kijelzőn megjelenő utasításokat.

Windows Vista:

- 1** Kattintson a Windows Vista **Start** gombjára , majd a **Súgó és támogatás** lehetőségre.
- 2** A *Keresés a súgóban* szakaszba írjon olyan szót vagy kifejezést, amely leginkább leírja a keresett témakört, majd nyomja meg az <Enter> billentyűt, vagy kattintson a nagyítóra.
- 3** Kattintson a keresett témakör címére.
- 4** Kövesse a kijelzőn megjelenő utasításokat.

A keresett információ (Folytatás)

- Az operációs rendszer újratelepítése

Forrás**Az operációs rendszer adathordozója**

Az operációs rendszer már telepítve van a számítógépen. Az operációs rendszer újratelepítését az *Operációs rendszer* lemezről végezheti el. Lásd a „Az operációs rendszer visszaállítása” oldalon 128 a *Kezelési útmutatóban* vagy a *Tulajdonosi kézikönyben*.



Az operációs rendszer újratelepítésekor a számítógéppel kapott eszközök illesztőprogramjának telepítéséhez használja a *Drivers and Utilities* (Illesztőprogramok és segédprogramok) adathordozót.

Az operációs rendszer termékkulcs címke a számítógépen található.

MEGJEGYZÉS: A CD színét a megrendelt operációs rendszer határozza meg.

A számítógép

A számítógép előnézete

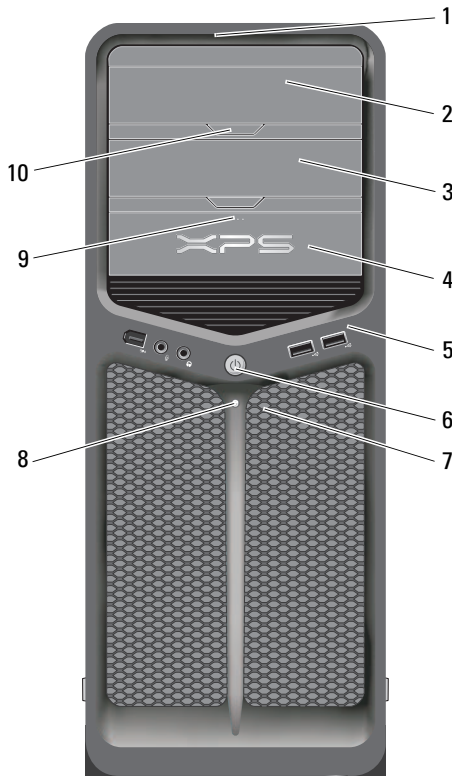

1	előlapon elhelyezett LED-ek (3)	A számítógép előlapján több, különböző színű jelzőfény világít.
2	optikai-meghajtó panel	Ez a panel takarja az optikai meghajtót. Használja az optikai meghajtót CD/DVD lejátszásához.
3	opcionális optikai-meghajtótér	Optikai meghajtót támogat.

4	FlexBay meghajtó	Hajlékonylemez-meghajtót, memóriakártya olvasót vagy kiegészítő merevlemez (SATA vagy SAS) támogat.
5	előlapi bemeneti-kimeneti csatlakozójzatok	Dugjon USB és más eszközt a megfelelő csatlakozóba (lásd „Előlapon elhelyezett csatlakozók” oldalon 22).
6	tápellátás gomb	Megnyomásával bekapcsolható a számítógép. <p>➔ FIGYELMEZTETÉS: Az adatvesztés elkerülése érdekében ne ezzel a gombbal kapcsolja ki a számítógépet. Ehelyett hajtson végre szabályos rendszerleállítást.</p> <p>➔ FIGYELMEZTETÉS: Ha operációs rendszere támogatja az ACPI módot, a bekapcsoló gomb megnyomására a számítógép szabályos rendszerleállítást végez.</p> <p>MEGJEGYZÉS: A főkapcsoló a rendszer „felébresztéséhez” vagy energiatakarékos üzemmódba kapcsolásához is használható (további információkért lásd „Energiaüzemeltetés” oldalon 41).</p>
7	előlapon elhelyezett LED-ek (4)	A számítógép előlapján több, különböző színű jelzőfény világít.
8	tápellátás visszajelző	A tápellátás visszajelző villogó vagy folyamatos fényvel jelzi a különböző állapotokat: <ul style="list-style-type: none"> • Nem világít — A számítógép ki van kapcsolva. • Folyamatos zöld — A számítógép normál üzemállapotban működik. • Villogó fehér fény — A számítógép energiatakarékos üzemmódban van. <p>Az energiatakarékos üzemmódból való kilépéshez nyomja meg a bekapcsoló gombot, esetleg használja a billentyűzetet vagy az egeret, ha azt „ébresztő” eszközként konfigurálta a Windows eszközközélményében. Az alvó üzemmódokról és az energiatakarékos üzemmódból való kilépésről bővebb információkat talál a „Energiaüzemeltetés” oldalon 41 című részben.</p>
9	FlexBay meghajtó kiadó gomb	Nyomja meg itt a hajlékonylemez/médiakártya olvasó panel nyitására vagy bezárására.
10	optikai meghajtópanel kiadó gomb (2)	Nyomja meg itt az optikai meghajtó nyitására vagy bezárására.

A számítógép hátnézete

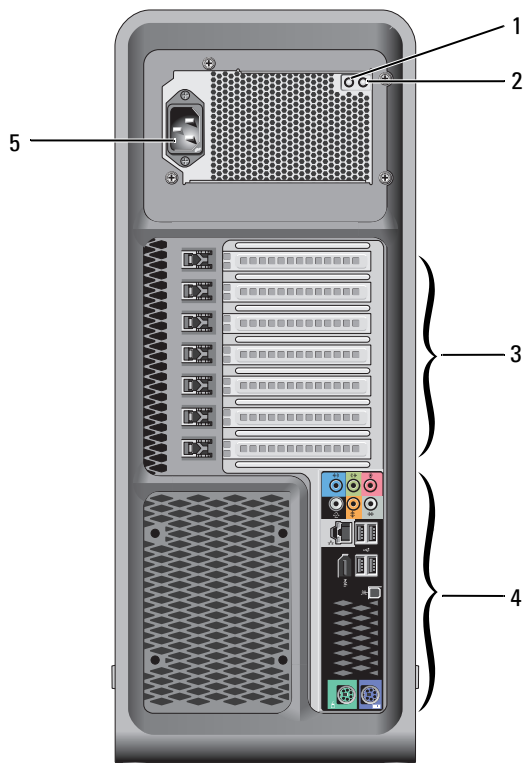

1	tápellátás teszt kapcsolója	A tápegység tesztelésére szolgál.
2	tápellátás visszajelző LED	A tápellátás áramellátását jelzi. <ul style="list-style-type: none"> • Zöld fény — A tápellátás áramellátását jelzi. • Nem világít — Jelzi, hogy a tápellátásnak nincs áramellátása, vagy a tápellátás nem működik. További információkért lásd „Üzemjelző fények” oldalon 95.
3	kártyabővítőhelyek	Itt vannak a telepített PCI és PCI Express bővítőkártyák csatlakozói. MEGJEGYZÉS: Egyes bővítőhelyek teljes hosszúságú kártyákhoz valók.
4	hátoldali bemeneti- kimeneti csatlakozójelzők	Dugjon USB és más eszközt a megfelelő csatlakozóba (lásd „Hátlapon elhelyezett csatlakozók” oldalon 23).
5	hálózati csatlakozójelző	Ide csatlakoztassa a tápkábelt. A csatlakozójelzőt a valóságban eltérhet az ábrán láthatótól.

Előlapon elhelyezett csatlakozók

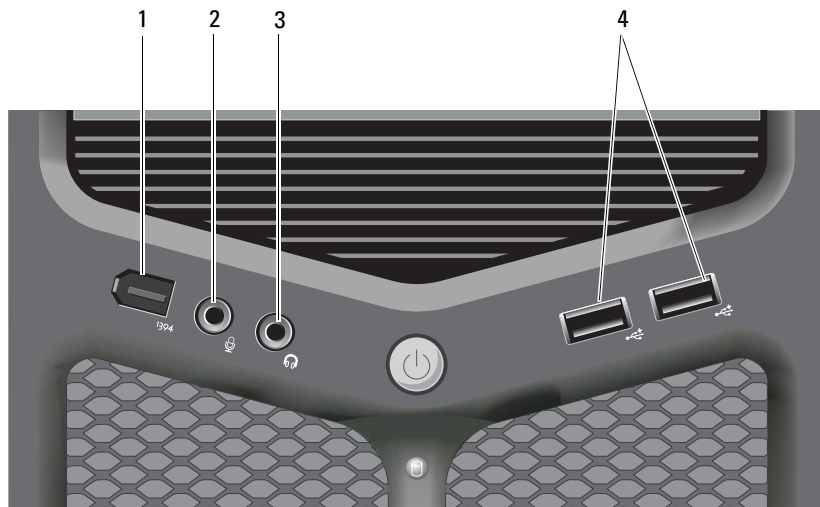

1	IEEE 1394-es csatlakozóaljzat	Az opcionális IEEE 1394 csatlakozó használható olyan nagy sebességű adateszközökhöz, mint a digitális videokamerák vagy a külső tárolóeszközök.
2	a mikrofon csatlakozóaljzata	A rózsaszín csatlakozóaljzathoz személyi számítógépes mikrofont csatlakoztathat, amellyel hangátviteli vagy telefonos alkalmazás bemenetként beszédhangot vagy zenét továbbíthat.
3	a fülhallgató csatlakozóaljzata	Használja a fejhallgató csatlakozót fejhallgató, vagy külső hangszórók csatlakoztatásához.
4	USB 2.0 csatlakozók (2)	A számítógép előlapján található USB aljzatokat az alkalmanként csatlakoztatott olyan eszközök számára célszerű fenntartani, mint a flash memóriakulcsok vagy kamerák, illetve rendszerindító USB eszközök (a rendszerindító USB eszközökkel kapcsolatos további tudnivalókat itt találja: „System Setup (Rendszerbeállítás)” oldalon 83).

MEGJEGYZÉS: A hátsó USB aljzatokba javasoljuk a tipikusan bekötve maradó eszközöket, pl. nyomtatót, billentyűzetet csatlakoztatni.

Hátlapon elhelyezett csatlakozók

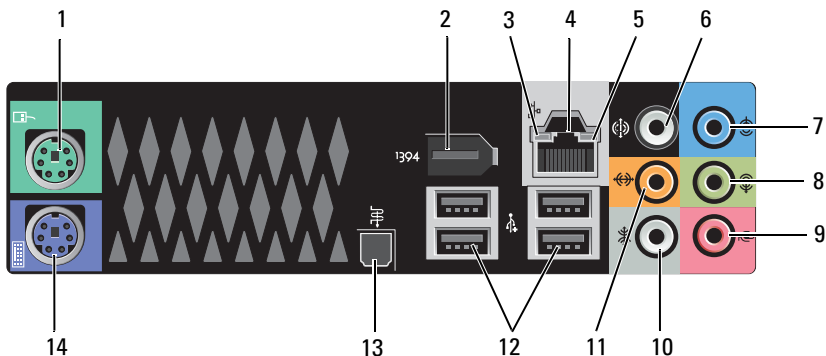

1	az eger csatlakozójazata	A zöld színű csatlakozójazathoz szabványos PS/2 típusú egeret csatlakoztasson. Mielőtt egeret csatlakoztat a számítógépre, kapcsolja ki a számítógépet és minden csatlakoztatott eszközt. Ha USB-egert használ, csatlakoztassa az USB-aljzathoz.
2	IEEE 1394-es csatlakozójazat	Az IEEE 1394-es csatlakozó aljzat nagy sebességű adateszközökhöz (például digitális videokamerához vagy külső tárolóeszközökhöz) használható.
3	hálózat üzemjelzője	A hálózat üzemjelzője akkor villog, amikor a számítógép hálózati adatokat küld vagy fogad. Nagy mennyiségű adat továbbítása esetén a visszajelző fény <i>folymatossá</i> is válhat.
4	hálózati adapter csatlakozója	A számítógép hálózathoz vagy szélessávú eszközöz csatlakoztatásához a hálózati kábel egyik végét csatlakoztassa egy hálózati aljzatba vagy egy szélessávú eszközözbe. A hálózati kábel másik végét csatlakoztassa a számítógépen található hálózati adapterbe. A megfelelően szilárd csatlakozást kattanas jelzi.
		 FIGYELMEZTETÉS: Ne csatlakoztasson telefonkábelt a számítógéphálózati aljzatba.
		<p>A kiegészítő hálózati csatlakozó kártyával rendelkező számítógépeken több hálózati csatlakozás (mint a különálló intranet és extranet) kialakításához használja a kártyán és a számítógép hátán a csatlakozókat.</p> <p>A hálózathoz javasoljuk Category 5 kábelek és aljzatok használatát. Ha valamilyen okból 3-as kategóriájú kábelezést kénytelen használni, a megbízható működés érdekében határolja le a hálózat sebességét 10 Mb/s-ra.</p>
5	kapcsolat integritását jelző fény	<ul style="list-style-type: none"> • Zöld — A 10 Mbps-os hálózat és a számítógép között megfelelő a kapcsolat. • Narancs — A 100 Mbps-os hálózat és a számítógép között megfelelő a kapcsolat. • Sárga — Az 1000 Mbps-os (1 Gbps-os) hálózat és a számítógép között megfelelő a kapcsolat. • Kikapcsolva — A számítógép nem észlel fizikai kapcsolatot a hálózattal.
6	térhangzás hang Csatlakozó	A (fekete) térhatású hangszóró-kimeneti csatlakozójazat segítségével többcsatornás működésre képes hangszórókat csatlakoztathat.

7	bemeneti csatlakozóaljzat	A (kék) bemeneti csatlakozóaljzat hangrögzítő/hanglejátszó eszköz (például magnetofon, CD-lejátszó vagy videomagnó) csatlakoztatására szolgál. Beépített hangkártyával rendelkező számítógépen használja a kártya csatlakozóaljzatát.
8	vonali kimenet/fejhallgató Csatlakozó	A zöld kimeneti csatlakozóaljzathoz fülhallgatót és beépített erősítővel rendelkező hangszórót csatlakoztathat. Beépített hangkártyával rendelkező számítógépen használja a kártya csatlakozóaljzatát.
9	a mikrofon csatlakozóaljzata	A (rózsaszín) csatlakozóaljzathoz személyi számítógépes mikrofont csatlakoztathat, amellyel hangátviteli vagy telefonos alkalmazás bemeneteként beszédhangot vagy zenét továbbíthat.
10	oldalsó térhatású hangszóró csatlakozóaljzata	Az oldalsó térhatású hangszóró (ezüst színű) csatlakozóaljzatához további hangszórót csatlakoztathat.
11	közép mélynyomó/LFE csatlakozó	A (narancssárga) mélysugárzó-csatlakozóaljzat 1 db mélysugárzó csatlakoztatására szolgál. MEGJEGYZÉS: Az LFE (Low Frequency Effects, alacsony frekvenciájú effektusok) hangcsatorna, amely a digitális térhatású hangsémák része, csak alacsony (legfeljebb 80 Hz) frekvenciájú információt továbbít. Az LFE csatornának köszönhetően a mélysugárzó rendkívül alacsony basszuskiterjesztést biztosít. A mélysugárzót nem használó rendszerek az LFE információt a térhatású hang beállításában a fő hangszórókra terelik.
12	USB 2.0 csatlakozók (4)	A hátsó USB-aljzatokhoz a tartósan használt eszközöket (például a nyomtatót, a billentyűzetet) csatlakoztassa. MEGJEGYZÉS: A számítógép előlapján található USB aljzatokat az alkalmanként csatlakoztatott eszközök számára célszerű használni, mint a flash memóriakulcsok vagy kamerák, illetve rendszerindító USB eszközök.
13	optikai S/PDIF Csatlakozó	Az optikai S/PDIF csatlakozás segítségével analóg átalakítás nélkül továbbíthat digitális audiojeleket.
14	a billentyűzet csatlakozóaljzata	A lila csatlakozóaljzathoz szabványos PS/2 típusú billentyűzetet csatlakoztasson. Mielőtt egeret csatlakoztat a számítógépre, kapcsolja ki a számítógépet és minden csatlakoztatott eszközt. Ha USB-billentyűzetet használ, csatlakoztassa az USB-aljzathoz.

A számítógép összeállítása

A számítógép elhelyezése zárt szekrényben

Ha a számítógépet a levegő áramlását korlátozó zárt szekrénybe telepíti ez negatívan befolyásolja a teljesítményét, és a számítógép túlmelegedését okozhatja. Ha a számítógépet zárt szekrénybe telepíti, kövesse az alábbi előírásokat:



FIGYELMEZTETÉS: A jelen kézikönyvben ismertetett üzemi hőmérséklet a maximális környezeti hőmérsékletet jelenti. A szoba környezeti hőmérsékletét kell figyelembe venni, ha a számítógépet zárt szekrénybe telepíti. Például, ha a szobahőmérséklet 25°C, a számítógéptől függően csak egy 5° -10°C -os hőmérsékleti tartomány áll rendelkezésre, mielőtt a számítógép elérné a maximális működési hőmérsékletet. A számítógép műszaki adatai részletesen itt olvashatók: „Műszaki adatok” oldalon 135.

- Hagyjon minimum 10 cm szabad helyet a számítógép minden szellőzőnyílással ellátott oldala mellett, hogy biztosítható legyen a megfelelő szellőzés.
- Ha a zárt szekrény ajtóval rendelkezik, az olyan legyen, hogy a levegő áramlásának legalább 30 százalékát átengedje (elöl és hátul).

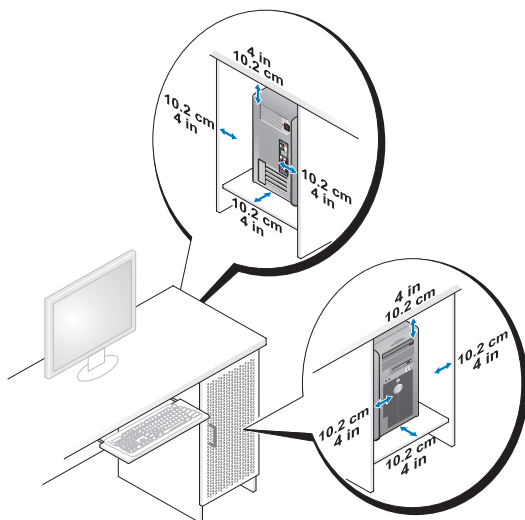

- Ha a számítógépet asztal sarkára vagy asztal alá telepíti, hagyjon legalább 5,1 cm szabad helyet a számítógép háta és a fal között annak érdekében, hogy biztosítható legyen a megfelelő szellőzés.

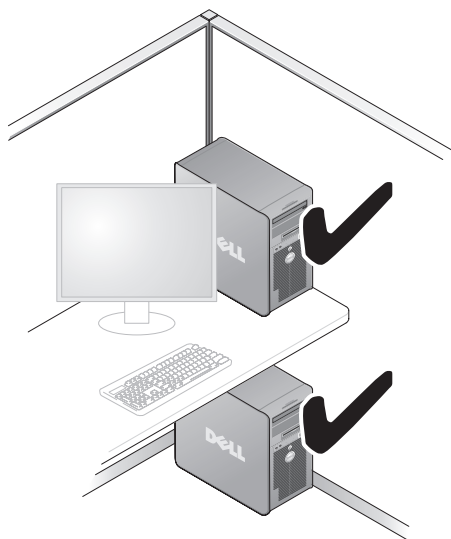

- FIGYELMEZTETÉS:** A számítógépet ne helyezze szellőzés nélküli zárt szekrénybe. Megfelelő szellőzés hiányában a számítógép túlhevülhet, és csökkenhet a teljesítménye.



Csatlakozás az Internethez

MEGJEGYZÉS: Az internetszolgáltatók és ajánlataik országonként változnak.

Az internethez való csatlakozáshoz szüksége van egy modemre vagy hálózati kapcsolatra, valamint egy internetszolgáltatóra. Internetszolgáltatója egyet vagy többet tesz elérhetővé a következő internetkapcsolati lehetőségek közül:

- DSL kapcsolatot, mely nagy sebességű internet elérést biztosítanak a már meglévő telefonvonalon vagy mobiltelefon hálózaton keresztül. DSL kapcsolat esetén, egyidejűleg használhatja az internet elérést és a telefonvonalat.
- Kábelmodemes kapcsolatot, mely nagy sebességű internet elérést biztosítanak a helyi kábeltelevíziós hálózaton keresztül.
- Műholdas modemkapcsolatot, mely nagy sebességű internet elérést biztosítanak a műholdas televízióhálózaton keresztül.
- Betárcsázós kapcsolatot, mely telefonvonalon keresztül biztosít internet elérést. A betárcsázós kapcsolatok lényegesen lassúbbak a DSL vagy kábeles (vagy műholdas) modemkapcsolatoknál.
- Vezeték nélküli hálózati (LAN) kapcsolatot, mely Bluetooth® vezeték nélküli technológiát használva biztosít internet elérést.

Amennyiben betárcsázós kapcsolatot használ, csatlakoztassa a telefonvonalat a számítógép modemcsatlakozójába és a telefon fali aljzatába mielőtt megkezdi az internet kapcsolat beállítását. Amennyiben DSL vagy kábel/műholdas modemkapcsolatot használ, kérjen útmutatást a beállításához internetszolgáltatójától.

Internet kapcsolat beállítása

Internet kapcsolat beállítása a munkaasztalon található internetszolgáltató-ikonnal:

- 1 Mentsen el, és zárjon be minden nyitott fájlt, majd lépjen ki minden futó alkalmazásból.
- 2 Duplán kattintson az internetszolgáltató ikonjára a Microsoft® Windows® asztalon.
- 3 A beállítás elvégzéséhez kövesse a képernyőn megjelenő utasításokat.

Amennyiben nincs internetszolgáltató-ikon a munkaasztalon, vagy ha másik internetszolgáltatón keresztül akar internet kapcsolatot beállítani, akkor végezze el a következő részből az Ön által használt operációs rendszere vonatkozó lépéseket.



MEGJEGYZÉS: Ha problémái akadnak az internetcsatlakozással, nézze meg a(z) „Hibaüzenetek” oldalon 109 című részt. Amennyiben nem tud csatlakozni az internethez, de a múltban sikeresen csatlakozott, akkor esetleg szolgáltatójánál van szolgáltatásleállás. Lépjen kapcsolatba internetszolgáltatójával a szolgáltatás állapotának ellenőrzése céljából, vagy próbálja meg újra a csatlakozást később.

Windows XP:

- 1 Mentsen el, és zárjon be minden nyitott fájlt, majd lépjen ki minden futó alkalmazásból.
- 2 Kattintson a **Start** → **Internet Explorer** elemre.
Megjelenik az **Új kapcsolat varázsló**.
- 3 Kattintson a **Kapcsolódás az internethez** elemre.
- 4 A következő ablakban kattintson a megfelelő lehetőségre:
 - Amennyiben nincsen internetszolgáltatója (ISP), és ki akar választani egyet, kattintson a **Válasszok egy internetszolgáltatót (ISP) a felkínált listából** pontra.
 - Amennyiben kapott beállítási információkat internetszolgáltatójától, de nem kapott telepítő CD-t, kattintson a **Kézzel állítom be a kapcsolatomat** pontra.
 - Amennyiben rendelkezik CD-vel, kattintson **Az internetszolgáltatótól kapott lemezt használom** pontra.

- 5 Kattintson a **Tovább** gombra.

Amennyiben a **Kézzelembe a kapcsolatomat** pontot választotta, folytassa itt: lépés 6. Ellenkező esetben a telepítés befejezéséhez kövesse a képernyőn megjelenő utasításokat.



MEGJEGYZÉS: Amennyiben nem tudja, hogy melyik csatlakozástípust válassza, lépjen kapcsolatba internetszolgáltatójával.

- 6 Kattintson a megfelelő opcióra a **Hogyan szeretne kapcsolódni az internethez?** kérdés alatt, majd kattintson a **Tovább** gombra.
- 7 A telepítés befejezéséhez használja az internetszolgáltatójától kapott információkat.

Windows Vista®



MEGJEGYZÉS: Készítse elő az internetszolgáltatótól kapott információkat. Amennyiben nincsen internetszolgáltatója, a Kapcsolódás az internethez varázsló segítségével kereshet egyet.

- 1 Mentse el, és zárjon be minden nyitott fájlt, majd lépjen ki minden futó alkalmazásból.
- 2 Kattintson a Windows Vista Start gombra , majd a **Vezérlőpult** elemre.
- 3 A **Hálózat és Internet** elemnél válassza a **Kapcsolódás az internethez** lehetőséget.

Megjelenik a **Kapcsolódás az internethez** ablak.

- 4 A kívánt csatlakozási módtól függően kattintson a **Szélessáv (PPPoE)** vagy a **Betércsázás** elemre:
 - Válassza a **Szélessáv** elemet, ha DSL vagy műholdas modem, kábeltelevíziós modem vagy Bluetooth vezeték nélküli technológia használatával kíván csatlakozni az internetre.
 - Válassza a **Betércsázás** elemet, ha telefonos modemet vagy ISDN kapcsolatot használ.



MEGJEGYZÉS: Amennyiben nem tudja, hogy milyen csatlakozástípust válasszon, kattintson a **Segítség a választáshoz** gombra, vagy lépjen kapcsolatba internetszolgáltatójával.

- 5 Kövesse a képernyőn megjelenő utasításokat, és a beállítás befejezéséhez használja az internetszolgáltatójától kapott beállítási információkat.

Információk átvitele az új számítógépre

Az operációs rendszer különféle „varázslói” segítséget nyújtanak abban, hogy a fájlokat és egyéb adatokat egyik számítógépről a másikra, például a *régi* számítógépről az *új* számítógépre átmásolja. A számítógépén futó operációs rendszernek megfelelő útmutatásokat a következő részben talál.

Microsoft® Windows® XP

A Microsoft Windows XP operációs rendszer egy **Fájlok és beállítások átvitele varázslóval** könnyíti meg az adatok átvitelét a forrásszámítógépről egy új számítógépre. A következő típusú adatokat viheti át:

- E-mail üzenetek
- Eszközsor beállítások
- Ablak méretek
- Internetes könyvjelzők

Az adatokat hálózaton vagy egy soros kapcsolaton keresztül viheti át az új számítógépre, vagy tárolhatja azokat cserélhető adathordozón, például írható CD-n az új számítógépre való átvitel céljából.



MEGJEGYZÉS: Úgy is átvihet információkat régi számítógépről egy újra, hogy közvetlenül csatlakoztat egy soros kábelt a két számítógép bemeneti/kimeneti portjaihoz. Az adatok soros kapcsolaton történő átviteléhez a Vezérlőpult Hálózati kapcsolatok segédprogramját kell használnia, és további konfigurációs lépéseket kell elvégeznie, például be kell állítania egy speciális kapcsolatot és ki kell jelölnie a gazdagépet és a vendéggépet.

A két számítógép közötti közvetlen kábeles csatlakozás beállítására vonatkozó utasításokért lásd Microsoft Knowledge Base Article #305621 (Microsoft tudásbázis, cikkszám 305621) *How to Set Up a Direct Cable Connection Between Two Computers in Windows XP* (Két számítógép közötti közvetlen kábeles kapcsolat beállítása Windows XP alatt). Előfordulhat, hogy bizonyos országokban ez az információ nem érhető el.

Ahhoz, hogy információkat vigyen át egy új számítógépre, a Fájlok és beállítások átvitele varázslót kell futtatnia. Ehhez az eljáráshoz használhatja az opcionális *Operating System* (Operációs rendszer) adathordozót, vagy létrehozhat egy varázslólemezt a Fájlok és beállítások átvitele varázslóval.

Fájlok és beállítások átvitele varázsló futtatása az Operációs rendszer adathordozóval



MEGJEGYZÉS: Ehhez az eljáráshoz szükség van az *Operációs rendszer* adathordozóra.

Új számítógép felkészítése a fájltvitelre:

- 1 Nyissa meg a Fájlok és beállítások átvitele varázslót: kattintson a **Start**→ **Minden program**→ **Kellékek**→ **Rendszerezszközök**→ **Fájlok és beállítások átvitele varázsló** elemre.
- 2 Amikor megjelenik a **Fájlok és beállítások átvitele varázsló** üdvözlőképernyője, kattintson a **Tovább** gombra.
- 3 A **Melyik ez a számítógép?** képernyőn kattintson az **Új számítógép**→ **Tovább** elemre.
- 4 A **Rendelkezik Windows XP CD-vel?** képernyőn kattintson az **A Windows XP CD-ről fogom használni a varázslót**→ **Tovább** elemre.
- 5 Amikor megjelenik a **Most menjen a régi számítógéphez** képernyő, menjen a régi vagy a forrásként használt számítógéphez. Ezúttal *ne* kattintson a **Tovább** gombra.

Adatok másolása a régi számítógépről:

- 1 A régi számítógépbe helyezze be a **Windows XP Operating System** (Operációs rendszer) adathordozót.
- 2 Az **Üdvözi Önt a Microsoft Windows XP** képernyőn kattintson a **További feladatok elvégzése** elemre.
- 3 A **Mit szeretne tenni?** panelen kattintson a **Fájlok és beállítások átvitele**→ **Tovább** elemre.
- 4 A **Melyik ez a számítógép?** képernyőn kattintson a **Régi számítógép**→ **Tovább** elemre.
- 5 Az **Átviteli módszer kiválasztása** képernyőn kattintson a kívánt átviteli módra.
- 6 A **Mit szeretne átvinni?** képernyőn válassza ki az átvinni kívánt elemeket, majd kattintson a **Tovább** gombra.
Az információk átmásolása után megjelenik a **begyűjtési szakasz befejeződött** képernyő.
- 7 Kattintson a **Befejezés** gombra.

Az adatok átvitele az új számítógépre:

- 1 A **Most menjen a régi számítógéphez** képernyőn az új számítógépen kattintson a **Tovább** gombra.
- 2 A **Hol vannak a fájlok és a beállítások?** képernyőn válassza ki a beállítások és fájlok átvitelénél használni kívánt módszert, és kattintson a **Tovább** gombra.
A varázsló beolvassa az összegyűjtött fájlokat és beállításokat, és átmásolja a számítógépre.
Miután minden fájl és beállítás átmásolása megtörtént, megjelenik a **Befejezés** képernyő.
- 3 Kattintson a **Kész** gombra, majd indítsa újra az új számítógépet.

A Fájlok és beállítások átvitele varázsló futtatása az operációs rendszert tartalmazó adathordozó nélkül

Ahhoz, hogy az *Operating System* (Operációs rendszer) adathordozó nélkül futtassa a Fájlok és beállítások átvitele varázslót, létre kell hoznia egy varázslólemezt, amely lehetővé teszi a biztonsági másolati rendszerképfájl létrehozását egy cserélhető adathordozón.

Varázslólemezt új számítógépen Windows XP alatt a következő lépések végrehajtásával hozhat létre:

- 1 Nyissa meg a Fájlok és beállítások átvitele varázslót: kattintson a **Start**→ **Minden program**→ **Kellékek**→ **Rendszerezszközök**→ **Fájlok és beállítások átvitele varázsló** elemre.
- 2 Amikor megjelenik a **Fájlok és beállítások átvitele varázsló** üdvözlőképernyője, kattintson a **Tovább** gombra.
- 3 A **Melyik ez a számítógép?** képernyőn kattintson az **Új számítógép**→ **Tovább** elemre.
- 4 A **Rendelkezik Windows XP CD-vel?** képernyőn kattintson a **Varázslólemez létrehozása a következő meghajtón elemre, majd a**→ **Tovább** gombra.
- 5 Helyezze be a cserélhető adathordozót, például egy írható CD-t, majd kattintson az **OK** gombra.
- 6 Amikor befejeződött a lemez létrehozása, és megjelenik a **Now go to your old computer** (Most menjen régi számítógépéhez) üzenet, *ne* kattintson a **Tovább** gombra.
- 7 Menjen a régi számítógéphez.

Adatok másolása a régi számítógépről:

- 1 A régi számítógépbe helyezze be a varázslólemezt.
- 2 Kattintson a következőkre: **Start** → **Futtatás**.
- 3 A **Futtatás** ablak **Megnyitás** mezőjében keresse meg a **fastwiz** elérési útvonalát (a megfelelő cserélhető adathordozón), és kattintson az **OK** gombra.
- 4 A **Fájlok és beállítások átvitele varázsló** üdvözlő képernyőjén kattintson a **Tovább** gombra.
- 5 A **Melyik ez a számítógép?** képernyőn kattintson a **Régi számítógép** → **Tovább** elemre.
- 6 Az **Átviteli módszer kiválasztása** képernyőn kattintson a kívánt átviteli módra.
- 7 A **Mit szeretne átvinni?** képernyőn válassza ki az átvinni kívánt elemeket, majd kattintson a **Tovább** gombra.
Az információk átmásolása után megjelenik a **A begyűjtési szakasz befejeződött** képernyő.
- 8 Kattintson a **Befejezés** gombra.

Az adatok átvitele az új számítógépre:

- 1 Az új számítógépen, a **Most menjen a régi számítógépéhez** párbeszédpanelen kattintson a **Tovább** gombra.
- 2 A **Hol vannak a fájlok és a beállítások?** képernyőn válassza ki a beállítások és fájlok átvitelénél használni kívánt módszert, és kattintson a **Tovább** gombra. Kövesse a kijelzőn megjelenő utasításokat.
A varázsló beolvassa az összegyűjtött fájlokat és beállításokat, és átmásolja a számítógépre.

Miután minden fájl és beállítás átmásolása megtörtént, megjelenik a **Befejezés** képernyő.

- 3 Kattintson a **Kész** gombra, majd indítsa újra az új számítógépet.



MEGJEGYZÉS: A műveletre vonatkozó bővebb információért a support.dell.com weboldalon keresse meg a 154781 számú dokumentumot *What Are The Different Methods To Transfer Files From My Old Computer To My New Dell™ Computer Using the Microsoft® Windows® XP Operating System?* (Az új és a régi Dell™ számítógépem közötti fájlvitel különféle módszerei Microsoft® Windows® operációs rendszer használatával).



MEGJEGYZÉS: A Dell™ Knowledge Base (Dell™ tudásbázis) dokumentum nem minden országban érhető el.

Windows Vista

- 1 Kattintson a Windows Vista Start gombra , majd kattintson következőre: **Fájlok és beállítások átvitele** → **Windows Easy Transfer indítása**.
- 2 A **Felhasználói fiók felügyelete** párbeszédablakban kattintson a **Folytatás** gombra.
- 3 Kattintson az **Új átvitel indítása** vagy a **Folyamatban lévő átvitel folytatása** lehetőségre.

Kövesse a Windows Áttelepítő varázsló képernyőn megjelenő utasításait.

Nyomtató beállítása



FIGYELMEZTETÉS: Fejezze be az operációs rendszer beállítását mielőtt nyomtatót csatlakoztatna a számítógéphez.

A nyomtató beállításával kapcsolatban olvassa el annak dokumentációját, többek között a következők elvégzésének módjáról:

- Frissített illesztőprogramok beszerzése és telepítése.
- A nyomtató csatlakoztatása a számítógéphez.
- Papír betöltése és festékkazetta vagy tintapatron telepítése.

Ha technikai problémája akad, olvassa el a nyomtató használati utasítását, vagy lépjen kapcsolatba a nyomtató gyártójával.

Nyomtatókábel

A nyomtató USB kábellel vagy párhuzamos kábellel csatlakozik a számítógéphez. A nyomtatóhoz nem biztos, hogy tartozik nyomtatókábel, ezért ha külön vásárolja azt meg, győződjön meg róla, hogy kompatibilis a nyomtatóval és a számítógéppel. Amennyiben a számítógép vásárlásával egy időben nyomtatókábelt is vásárolt, a kábel lehet, hogy a számítógép szállítódobozában érkezik meg.

USB nyomtató csatlakoztatása



MEGJEGYZÉS: USB eszközöket olyankor is csatlakoztathat, ha a számítógép bekapcsolt állapotban van.

- 1 Fejezze be az operációs rendszer beállítását, amennyibe még nem tette ezt meg.
- 2 Csatlakoztassa az USB nyomtatókábelt a számítógépen és a nyomtatón lévő USB csatlakozókba. Az USB csatlakozók csak egyféle módon illeszkednek.

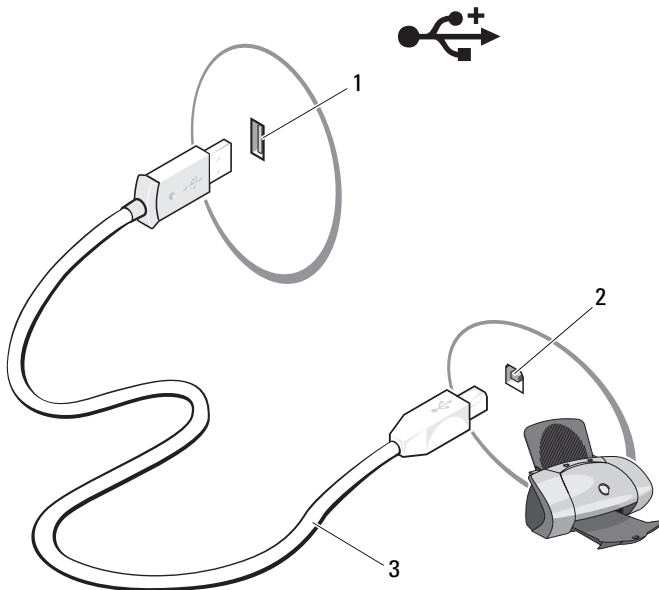

- 1 USB csatlakozó a számítógépen 2 USB csatlakozó a nyomtatón
3 USB nyomtatókábel

- 3** Kapcsolja be a nyomtatót és a számítógépet.
4 A számítógép operációs rendszerétől függően lehet, hogy rendelkezésre áll egy nyomtatóvarázsló a nyomtató illesztőprogramja telepítésének megkönnyítésére:

*Amennyiben számítógépén a Microsoft® Windows® XP operációs rendszer fut, és megjelenik az **Új hardver hozzáadása** varázsló ablak, kattintson a **Mégse** gombra.*

*Amennyiben számítógépén a Windows Vista® operációs rendszer fut, kattintson a Windows Vista Start gombra , majd kattintson a **Hálózat→ Nyomtató hozzáadása** elemekre a Nyomtató hozzáadása varázsló elindításához.*

- 5** Szükség esetén telepítse a nyomtató illesztőprogramját. Lásd a „Az illesztőprogramok és segédprogramok újratelepítése” oldalon 124 és a nyomtatóhoz tartozó dokumentációt.

Két monitor csatlakoztatása

 **VIGYÁZAT!** Az ebben a részben ismertetett műveletek elvégzése előtt olvassa el a *Termékinformációs kézikönyv biztonsági előírásait*.

Amennyiben olyan videokártyát vásárolt, amely két monitort is támogat, az alábbi utasítások szerint csatlakoztassa, és engedélyezze a monitorokat. Ezek az utasítások megmutatják, hogyan csatlakoztasson két monitort (mindegyiket VGA csatlakozóval), vagy az egyik monitort VGA csatlakozóval és a másik monitort DVI csatlakozóval, vagy egy TV-t.

 **FIGYELMEZTETÉS:** Amennyiben két VGA csatlakozóval rendelkező monitort csatlakoztat, rendelkeznie kell az opcionális DVI adapterrel a kábel csatlakoztatásához. Amennyiben két síkképernyős monitort csatlakoztat, legalább az egyiknek rendelkeznie kell VGA csatlakozóval. Amennyiben televíziót csatlakoztat, a TV mellett csak egy monitort (VGA vagy DVI) csatlakoztathat még a számítógéphez.

Két monitor csatlakoztatása VGA csatlakozóval

1 Állítsa le a számítógépet.

 **MEGJEGYZÉS:** Amennyiben a számítógépben integrált videokártya működik, egyik monitort se csatlakoztassa az integrált videó csatlakozóhoz. Ha az integrált videó csatlakozón fedél van, ne távolítsa el a fedelet a monitor csatlakoztatásához, ellenkező esetben a monitor nem fog működni.

2 Csatlakoztassa az egyik monitort a számítógép hátulján lévő VGA (kék) csatlakozóhoz.

3 Csatlakoztassa a másik monitort az opcionális DVI adapterhez, és dugja a DVI adaptert a számítógép hátulján lévő DVI (fehér) csatlakozóba.

4 Indítsa újra a számítógépet.

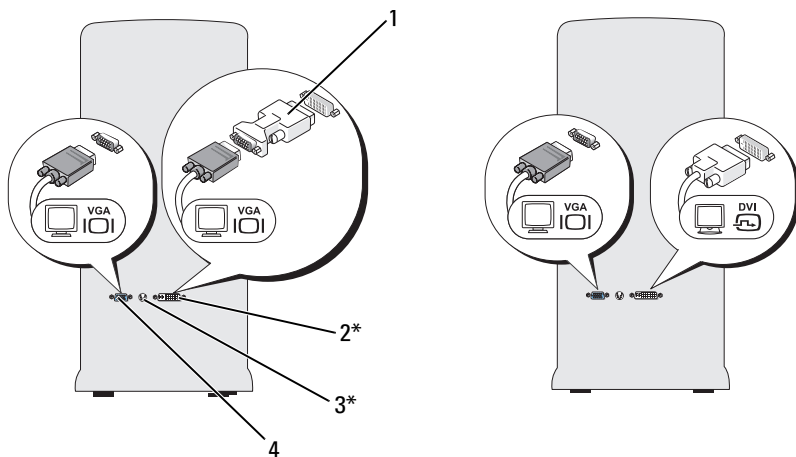

*Előfordulhat, hogy nem található a számítógépen

- | | | | |
|---|------------------------|---|------------------------|
| 1 | opcionális DVI adapter | 2 | DVI (fehér) csatlakozó |
| 3 | TV-kimenet csatlakozó | 4 | VGA (kék) csatlakozó |

Egy VGA csatlakozós és egy DVI csatlakozós monitor csatlakoztatása

- 1 Állítsa le a számítógépet.
- 2 Csatlakoztassa a monitor VGA csatlakozóját a számítógép hátulján lévő VGA (kék) csatlakozóhoz.
- 3 Csatlakoztassa a másik monitor DVI csatlakozóját a számítógép hátulján lévő DVI (fehér) csatlakozóhoz.
- 4 Indítsa újra a számítógépet.

Televízió csatlakoztatása



MEGJEGYZÉS: Ahhoz, hogy a számítógéphez televíziót csatlakoztathasson, vásárolnia kell egy S-video kábelt, amely a legtöbb híradástechnikai üzletben kapható. Az S-video kábel nem tartozéka a számítógépnek.

- 1 Állítsa le a számítógépet.
- 2 Csatlakoztassa az S-videokábel egyik végét a számítógép hátulján található opcionális TV-OUT csatlakozóhoz.

- 3 Csatlakoztassa az S-videokábel másik végét a televízióon lévő S-video csatlakozóhoz.
- 4 Csatlakoztassa a VGA vagy DVI monitort.
- 5 Indítsa újra a számítógépet.

A Megjelenítési beállítások módosítása

- 1 A monitor(ok) vagy a televízió csatlakoztatása után kapcsolja be a számítógépet.
A Microsoft® Windows® asztal az elsődleges monitoron jelenik meg.
- 2 Engedélyezze a kiterjesztett asztal üzemmódot a megjelenítés beállításában. A kiterjesztett asztal üzemmódban az elemeket az egyik képernyőről a másikkra húzhatja át, hatékonyan megduplázva ezzel a látható munkaterületet.

Feszültségvédelmi eszközök

Számos eszköz áll rendelkezésre a feszültségingadozás és áramkimaradás elleni védelemre:

- Túlfeszültség védők
- Feszültségstabilizálók
- Szünetmentes tápegységek (UPS)

Túlfeszültség védők

A túlfeszültség védők és a túlfeszültség védővel ellátott elosztók segítséget nyújtanak a számítógép megvédésében a feszültség ugrások ellen, amelyek elektromos viharok vagy áramszünetek után keletkezhetnek. Egyes túlfeszültség védő készülék gyártók garanciát vállalnak bizonyos típusú károsodásokért. Amikor túlfeszültség védőt vásárol, olvassa el gondosan a készülék jótállását. A nagyobb joule értékekkel rendelkező készülék nagyobb védelmet biztosít. Hasonlítsa össze a joule teljesítményeket annak érdekében, hogy meghatározhassa a készülékek relatív hatékonyságát.



FIGYELMEZTETÉS: A legtöbb túlfeszültség védő nem nyújt védelmet a közeli villámcsapások okozta feszültség ingadozás vagy áramkimaradás ellen. Amikor a környéken villámlik, a telefonvonalat húzza ki a falicsatlakozóból és a számítógépet is csatlakoztassa le a hálózati feszültségről.

Számos túlfeszültség védő telefon csatlakozóval rendelkezik a modem védelme érdekében. Lásd a modem csatlakoztatására vonatkozó utasításokat tartalmazó dokumentáció túlfeszültség védelemre vonatkozó részét.

-  **FIGYELMEZTETÉS:** Nem mindegyik túlfeszültség védő biztosít hálózati adapter védelmet. Elektromos viharok alatt a hálózati kábelt húzza ki a fali hálózati csatlakozóaljzathól.

Feszültségstabilizálók

-  **FIGYELMEZTETÉS:** A Feszültségstabilizálók nem biztosítanak védelmet az áramkimaradások ellen.

A feszültségstabilizálókat arra tervezték, hogy a váltóáramú feszültséget állandó szinten tartásák.

Szünetmentes tápegységek

-  **FIGYELMEZTETÉS:** Ha az adatok a merevlemezre történő mentése közben áramkimaradás történik, akkor ez adatvesztést vagy a fájlok sérülését okozhatja.

-  **MEGJEGYZÉS:** A maximális akkumulátor üzemidő biztosítása érdekében, csak a számítógépet csatlakoztassa a szünetmentes tápegységre. Más eszközeit, mint például a nyomtatót csatlakoztassa különálló, túlfeszültség védelemmel ellátott elosztóra.

A szünetmentes tápegységek védelmet biztosítanak a feszültségingadozás és az áramkimaradás ellen. A szünetmentes tápegységek egy akkumulátort tartalmaznak, amely ideiglenes tápellátást biztosít a csatlakoztatott készülékeknek, ha a váltóáramú tápellátás megszakad. Az akkumulátor akkor töltődik, amikor a váltóáramú tápellátás rendelkezésre áll. Az UPS gyártói dokumentációjában talál információt a telep üzemidejéről, illetve arról, hogy az eszközt jóváhagyta az UnderWriters Laboratories (UL).

Energiagazdálkodás

A Windows XP energiagazdálkodási lehetőségei

A Microsoft Windows XP energiagazdálkodási funkciói csökkenthetik számítógép által felhasznált áramot, amikor be van kapcsolva, de Ön nem használja. Csökkentheti csak a monitor vagy a merevlemez által felvett áramot, vagy használhatja a készenléti vagy hibernált üzemmódot a számítógép egészen energiacsökkentéséhez. Amikor a számítógép kilép egy energiatakarékos üzemmódból, visszatér ahhoz a működési állapothoz, melyben az üzemmódba való belépést megelőzően volt.

-  **MEGJEGYZÉS:** A Windows XP Professional olyan biztonsági és hálózati funkciókat tartalmaz, amelyek nem érhetők el a Windows XP Home Edition-ben. Amikor a Windows XP Professional operációs rendszerrel ellátott számítógép hálózathoz csatlakozik, több, biztonsággal és hálózattal kapcsolatos lehetőség jelenik meg különböző ablakokban.

-  **MEGJEGYZÉS:** A készenléti és a hibernált üzemmódot aktiváló eljárások az operációs rendszer függvényében eltérhetnek.

Készenléti üzemmód

A készenléti üzemmód azáltal takarít meg energiát, hogy adott időintervallumot (időtúllépést) követően kikapcsolja a képernyőt. Amikor a számítógép a készenléti módból kilép, abba a működési állapotba tér vissza, amelyben a készenléti üzemmód előtt volt.



FIGYELMEZTETÉS: Ha a számítógép készenléti módban van, áramszünet esetén a memóriában tárolt adatok elveszhetnek.

Készenléti üzemmód beállítása automatikus aktiválásra adott idejű inaktivitás után:

- 1 Kattintson a **Start** → **Vezérlőpult** → **Válasszon kategóriát** → **Teljesítmény és karbantartás** elemekre.
- 2 A **Vezérlőpultról megnyitott ikon** ablakában kattintson az **Energiagazdálkodási lehetőségek** gombra.

Ha a készenléti üzemmódot azonnal, inaktiválási időszak nélkül be szeretné kapcsolni, kattintson a **Start** → **A számítógép kikapcsolása** → **Készenléti állapot** gombra.

A készenléti üzemmódból való kilépéshez nyomjon meg egy billentyűt a billentyűzeten, vagy mozgassa meg az egeret.

Hibernált üzemmód

A hibernált mód azáltal takarít meg energiát, hogy a rendszeradatokat a merevlemez elkülönített helyére másolja, majd teljesen kikapcsolja a számítógépet. Amikor a számítógép kilép a hibernált módból, az asztal abba az állapotba kerül vissza, amelyben a hibernált mód előtt volt.

A hibernált mód aktiválása:

- 1 Kattintson a **Start** → **Vezérlőpult** → **Válasszon kategóriát** → **Teljesítmény és karbantartás** elemekre.
- 2 A **Vezérlőpultról megnyitott ikon** ablakában kattintson az **Energiagazdálkodási lehetőségek** gombra.
- 3 Határozza meg a hibernálás beállításait az **Energiagazdálkodási sémák** fülre, **Speciális fülre** és a **Hibernálás** fülre kattintva.

A hibernált módból való kilépéshez nyomja meg a bekapcsológombot. Igénybe vehet némi időt, amíg a számítógép kilép a hibernált módból. Mivel a billentyűzet és az egér hibernált üzemmódban nem működnek, a billentyűzet megnyomásával vagy az egér mozgatásával a számítógép nem lép ki a hibernált üzemmódból.

Mivel a hibernált módhoz olyan speciális fájlra van szükség a merevlemezen, amely elegendő lemezterülettel rendelkezik a számítógép-memória tartalmának tárolásához, a Dell előre létrehozta a megfelelő méretű hibernálási fájlt a számítógépen. Ha a számítógép merevlemeze megsérül, a Windows XP automatikusan újra létrehozza a hibernálási fájlt.

Energiagazdálkodási lehetőségek tulajdonságai

Az **Energiagazdálkodási lehetőségek tulajdonságai** ablakban definiálhatja a készenléti mód beállításait, a hibernált mód beállításait és az energiagazdálkodási lehetőségek más beállításait. Az **Energiagazdálkodási lehetőségek tulajdonságai** ablak elérése:

- 1 Kattintson a **Start** → **Vezérlőpult** → **Válasszon kategóriát** → **Teljesítmény és karbantartás** elemekre.
- 2 A **Vezérlőpultról megnyitott ikon** ablakában kattintson az **Energiagazdálkodási lehetőségek** gombra.
- 3 Határozza meg az energiagazdálkodási beállításokat az **Energiagazdálkodási sémák** fültre, **Speciális** fültre és a **Hibernálás** fültre kattintva.

Az Energiagazdálkodási sémák lap

A szabványos energiagazdálkodási beállítást sémának hívják. Ha a számítógépre telepített szabványos Windows sémák valamelyikét szeretné kiválasztani, válasszon sémát az **Energiagazdálkodási sémák** legördülő menüről. Valamennyi séma beállításai a séma neve alatti mezőkben láthatók. Valamennyi sémának más-más beállítása van a készenléti üzemmód és a hibernált üzemmód indítására, illetve a monitor vagy a merevlemez kikapcsolására vonatkozóan.



FIGYELMEZTETÉS: Ha azt állítja be, hogy a merevlemez korábban lépjen ki, mint a monitor, a számítógép zároltnak fog látszani. A visszaállításához nyomja meg bármelyik billentyűt, vagy kattintson az egérrel. A probléma elkerüléséhez mindig azt állítsa be, hogy a monitor a merevlemez leállítását megelőzően kapcsoljon ki.

Az **Energiagazdálkodási sémák** legördülő menü a következő sémákat jeleníti meg:

- **Mindig bekapcsolva** (alapértelmezett) — ha nem szeretne energiamegtakarítást alkalmazni.
- **Otthoni/Irodai asztali** — ha az otthoni vagy irodai számítógépet kismértékű energiamegtakarítás mellett szeretné használni.
- **Hordozható/Laptop** — hordozható, utazáshoz használt számítógép esetén.

- **Bemutató** — ha a számítógépet megszakítás nélkül szeretné használni (energiamegtakarítás nélkül).
- **Minimális energiagazdálkodás** — minimális energiamegtakarítás a számítógép használata során.
- **Maximális telep** — Ha számítógépe hordozható számítógép, és azt akkumulátorról használja hosszabb ideig.

Ha egy séma alapértelmezett beállításait módosítani szeretné, kattintson a legördülő menüre a **Képernyő kikapcsolása**, a **Merevlemezek kikapcsolása**, a **Készletli üzemmód** vagy a **Rendszer hibernálása** mezőben, majd a megjelenített listáról válasszon más kikapcsolási időt. Ha ekkor nem kattint a **Mentés másként** gombra, és nem ad új nevet a megváltozott sémának, a séma megváltozott időtúllépési beállítása véglegesen felülírja az alapértelmezett értéket.

A Speciális lap

A Speciális lapról elérhető lehetőségek:

- A gyorsabb elérés érdekében az Energiagazdálkodási lehetőségek ikont  a Windows tálcára helyezheti.
- Beállíthatja, hogy a Windows jelszót kérjen, mielőtt a számítógép kilépne a készletli vagy a hibernált üzemmódból.
- A bekapcsológombot a készletli vagy hibernált üzemmód aktiválására, illetve a számítógép kikapcsolására programozhatja.

E funkciók programozásához kattintson egy opcióra a megfelelő legördülő menüben, majd kattintson az **OK** gombra.

A Hibernálás lap

A **Hibernálás** lapon kapcsolhatja be a hibernálás módot. Amennyiben használni kívánja a hibernálás beállításait az **Energiagazdálkodási sémák** fülön megadottak szerint, kattintson a **Hibernálás engedélyezése** jelölőnégyzetbe a **Hibernálás** fülön.

Bővebb információ az energiagazdálkodási beállításokról:

- 1 Kattintson a **Start** → **Súgó és támogatás** → **Teljesítmény és karbantartás**.
- 2 A **Teljesítmény és karbantartás** ablakban kattintson **A számítógép energiagazdálkodása** témára.

A Windows Vista energiagazdálkodási lehetőségei

A Microsoft Vista energiagazdálkodási funkciói csökkenthetik számítógép által felhasznált áramot, amikor be van kapcsolva, de Ön nem használja. Csökkentheti csak a monitor vagy a merevlemez által felvett áramot, vagy használhatja az alvó vagy hibernált üzemmódot a számítógép egészének energiacsökkentéséhez. Amikor a számítógép kilép egy energiatakarékos üzemmódból, visszatér ahhoz a működési állapothoz, melyben az üzemmódba való belépést megelőzően volt.

Alvó üzemmód

Az alvó üzemmód azzal takarít meg energiát, hogy egy előre meghatározott inaktív idő eltelte után kikapcsolja a kijelzőt és a merevlemezt (időtúllépés, time-out). Amikor a számítógép kilép az alvó üzemmódból, visszatér ahhoz a működési állapothoz, melyben az alvó üzemmódba való belépést megelőzően volt.

Az alvó üzemmódba való belépéshez a Windows Vista-ban, kattintson a **Start** gombra , kattintson a Start menü jobb alsó sarkában lévő nyílra, majd kattintson az **Alvás** gombra.

Az alvó üzemmódból való kilépéshez nyomjon meg egy billentyűt a billentyűzeten, vagy mozgassa meg az egeret.

Hibernált üzemmód

A hibernált üzemmód azáltal takarít meg energiát, hogy a rendszeradatokat a merevlemez egy erre a célra fenntartott területére másolja, majd teljesen kikapcsolja a számítógépet. Amikor a számítógép kilép a hibernált üzemmódból, visszatér ahhoz a működési állapothoz, melyben a hibernált üzemmódba való belépést megelőzően volt.

Kézzel történő hibernált üzemmódba való belépéshez a Windows Vista-ban, kattintson a **Start** gombra , kattintson a Start menü jobb alsó sarkában lévő nyílra, majd kattintson a **Hibernálás** elemre.

Energiagazdálkodási beállítások megadása

A számítógép energiagazdálkodásának beállításához használja a Windows Energiagazdálkodási lehetőségek tulajdonságai ablakot.

Az Energiagazdálkodási lehetőségek tulajdonságai ablak eléréshez kattintson a **Start** gombra  → **Vezérlőpult** → **Rendszer és karbantartás** → **Energiagazdálkodási lehetőségek** elemre.

A multimédia használata

CD vagy DVD lejátszása



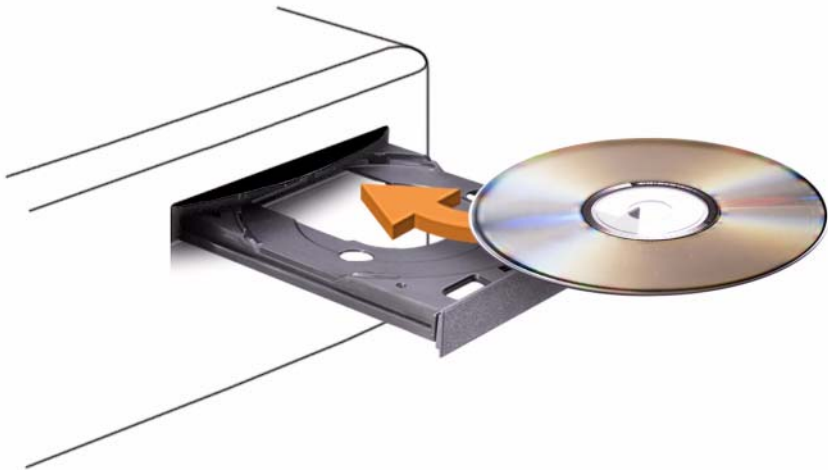





- ➔ **FIGYELMEZTETÉS:** Ne nyomja lefelé a CD/DVD tálcát, amikor kinyitja, vagy bezárja azt. Tartsa a tálcát zárva, amikor nem használja a meghajtót.
- ➔ **FIGYELMEZTETÉS:** CD vagy DVD lejátszása közben ne mozgassa a számítógépet.
 - 1 Nyomja meg a meghajtó elején található lemezkiadó gombot.
 - 2 Helyezze a lemezt címkével felfelé a tálca közepére.
 - 3 Nyomja meg a lemezkiadó gombot, vagy óvatosan tolja be a tálcát.













CD-k adattároláshoz való formázásával, zenei CD-k létrehozásával és CD-k másolásával kapcsolatban tanulmányozza a számítógéppel kapott CD szoftvert.

 **MEGJEGYZÉS:** CD írásakor tartson be minden szerzői jogot.

A CD lejátszók a következő alapgombokat tartalmazzák:

	Lejátszás (Play).
	Visszalépés az aktuális számon belül.
	Szünet (Pause).
	Előrelépés az aktuális számon belül.
	Stop.
	Ugrás az előző számra.
	Kiadás (Eject).
	Ugrás a következő számra.

A DVD lejátszók a következő alapgombokat tartalmazzák:

	Stop.
	Az aktuális fejezet újraindítása.
	Lejátszás (Play).
	Gyors előreporgetés.
	Szünet (Pause).
	Gyors visszaporgetés.
	Továbblépés egyetlen képkockával, lejátszási szünet módban.
	Ugrás a következő címre vagy fejezetre.
	Az aktuális cím vagy fejezet folyamatos lejátszása.
	Ugrás az előző címre vagy fejezetre.
	Kiadás (Eject).

További információkhoz juthat az adathordozók médialejátszóval történő lejátszásával kapcsolatban a (amennyiben van ilyen) a **Súgó** kiválasztásával.

CD és DVD másolása



MEGJEGYZÉS: Adathordozók másolásakor tartson be minden szerzői jogi törvényt.

Ez a fejezet csak a CD-RW, DVD+/-RW, vagy CD-RW/DVD (kombó) meghajtóval rendelkező számítógépekre vonatkozik.



MEGJEGYZÉS: A Dell által kínált CD és DVD meghajtók országonként eltérő típusúak.

A következő útmutatások leírják, hogy miként hozhat létre pontos másolatot CD vagy DVD lemezről a Roxio Creator Plus - Dell Edition használatával. A Roxio Creator Plus szoftvert más célokra is használhatja, létrehozhat például CD-eket a számítógépén tárolt hangfájlokból, vagy biztonsági másolatot készíthet fontos adatairól. Segítségért nyissa meg a Roxio Creator Plus szoftvert, majd kattintson az ablak jobb felső sarkában kérdőjel ikonra.

CD vagy DVD másolása



MEGJEGYZÉS: A CD-RW/DVD kombó meghajtókkal nem lehet DVD lemezre írni. Amennyiben CD-RW/DVD kombó meghajtóval rendelkezik, és írási problémát tapasztal, töltsön le szoftverfrissítéseket a Sonic Support weboldalról, a sonic.com címen

A Dell™ számítógépekre telepített DVD írásra alkalmas meghajtókkal DVD+/-R, DVD+/-RW és DVD+R DL (kétrétegű) adathordozók írhatók és olvashatók, de nem alkalmasak DVD-RAM vagy DVD-R DL adathordozókról való olvasásra.



MEGJEGYZÉS: A kereskedelmi forgalomban kapható DVD-k többsége szerzői jogi védelemmel rendelkezik, és nem másolható a Roxio Creator Plus program használatával.

- 1 Nyissa meg a Roxio Creator Plus alkalmazást.
- 2 A **Copy** (Másolás) lapon kattintson a **Disc Copy** (Lemez másolása) gombra.
- 3 CD vagy DVD másolása:
 - *Amennyiben egy optikai meghajtóval rendelkezik, helyezze be a forráslemezt a meghajtóba, győződjön meg róla, hogy a beállítások megfelelőek, majd kattintson a **Disc Copy** (lemez másolása) gombra. A számítógép beolvassa a forráslemezt, és az adatokat egy átmeneti mappába másolja a számítógép merevlemezén.*
Amikor erre utasítást kap, helyezzen be egy üres lemezt a meghajtóba, és kattintson az **OK** gombra.
 - *Amennyiben két optikai lemez meghajtóval rendelkezik, jelölje ki a meghajtót, amelybe a forráslemez helyezte, és kattintson a **Disc Copy** (lemez másolása) gombra. A számítógép a forráslemezről az adatokat átmásolja az üres lemezre.*

A forráslemez másolásának befejezése után a létrehozott lemezt a számítógép automatikusan kiadja.

Üres CD vagy DVD használata

A CD-RW meghajtóval csak CD-t (high-speed CD-RW lemezt is), míg a DVD-íróval CD-t és DVD-t is írhat.

Zene írásához vagy adatfájlok végleges tárolásához üres CD-R lemezt használjon. Ha a CD-R eléri maximális tárolókapacitását, nem írhat újra arra a CD-R lemeze (további információkat a Sonic dokumentációjában talál).

Használjon üres CD-RW lemezeket a CD-ken lévő adatok törléséhez, újraírásához vagy frissítéséhez.

Az üres DVD+/-R lemezek nagy mennyiségű információ állandó tárolására használhatók. Miután létrehozott egy DVD+/-R lemezt, lehet, hogy később már nem tud írni a lemeze, amennyiben a lemezlétrehozási folyamat befejező *véglegesítése* vagy *lezárása*. Használjon üres DVD+/-RW lemezeket, ha a lemezen lévő információkat a későbbiekben törölni, újraírni vagy frissíteni tervezi.

CD-író

Adathordozó típusa	Olvasás	Írás	Újraírható
CD-R	Igen	Igen	Nem
CD-RW	Igen	Igen	Igen

DVD-író

Adathordozó típusa	Olvasás	Írás	Újraírható
CD-R	Igen	Igen	Nem
CD-RW	Igen	Igen	Igen
DVD+R	Igen	Igen	Nem
DVD-R	Igen	Igen	Nem
DVD+RW	Igen	Igen	Igen
DVD-RW	Igen	Igen	Igen
DVD+R DL	Igen	Igen	Nem
DVD-R DL	Lehet	Nem	Nem
DVD-RAM	Lehet	Nem	Nem

Hasznos ötletek

- A Microsoft® Windows® Intézőből csak azután húzzon fájlokat az egérrel egy CD-R vagy CD-RW lemezre, miután elindította a Roxio Creator Plus programot, és megnyitott egy Creator projektet.
- A CD-R lemezeket olyan zenei CD-k írására használja, amelyeket normál CD-lejátszón szeretne lejátszani. A CD-RW lemezek nem játszhatók le az otthoni és autós sztereó berendezések többségében.
- Audió DVD-eket nem tud létrehozni a Roxio Creator Plus használatával.
- A zenei MP3 fájlokat csak MP3-lejátszó készülék vagy telepített MP3-lejátszó szoftverrel rendelkező számítógép játszsa le.
- Előfordulhat, hogy a kereskedelmi forgalomban kapható, házimozirendszerhez tartozó DVD-lejátszók nem minden DVD-formátumot tudnak kezelni. Az Ön DVD-lejátszóján használható formátumok listáját a DVD-lejátszó dokumentációjában olvashatja, vagy a gyártótól szerezheti be.
- Üres CD-R vagy CD-RW lemez írásakor ne használja fel a teljes lemezterületet; azaz például ne írjon 650 megabyte-os fájlt az üres 650 megabyte-os CD-re. A CD-RW meghajtónak a rögzítés véglegesítéséhez szüksége van 1–2 MB szabad lemezterületre.
- Amíg a CD-írás technikáját el nem sajátítja, üres CD-RW lemezen gyakorolja a CD-írást. Ha hibázik, a CD-RW-lemezen lévő adatokat törölve újra próbálkozhat. Üres CD-RW lemez segítségével zenei projekt felírását is kipróbálhatja, mielőtt a projektet véglegesen üres CD-R lemezre rögzítené.
- További információkat a Roxio webhelyén, a www.sonic.com címen talál.

A kép beállítása

Amennyiben hibaüzenetet kap, hogy az aktuális felbontás és színmélység túl sok memóriát használ, és nem teszi lehetővé a DVD lejátszását, állítsa át a megjelenítés tulajdonságait.

Microsoft Windows XP

- 1 Kattintson a következőkre: **Start**→ **Vezérlőpult**→ **Megjelenés és témák**.
- 2 A **Válasszon feladatot...** pont alatt kattintson a **Képernyőfelbontás módosítása** elemre.
- 3 A **Képernyőfelbontás** pont alatt kattintson a sávra, és csúsztassa lefelé a felbontás csökkentéséhez.
- 4 A **Színminőség** alatt lévő legördülő menüben kattintson a **Közepes (16 bit)** elemre, majd az **OK** gombra.

Windows Vista® operációs rendszer

- 1 Kattintson a Windows Vista Start gombra , kattintson a **Vezérlőpult**, majd a **Megjelenés és testreszabás** elemre.
- 2 A **Testreszabás** alatt kattintson a **Képernyőfelbontás beállítás** parancsra. Megjelenik a **Megjelenítés tulajdonságai** ablak.
- 3 A **Felbontás** pont alatt kattintson a sávra, és csúsztassa lefelé a felbontás csökkentéséhez.
- 4 A **Színek** alatt lévő legördülő menüben kattintson a **Közepes (16 bit)** elemre.
- 5 Kattintson az **OK** gombra.

A számítógép csatlakoztatása televízióhoz vagy Audio eszközhöz

 **MEGJEGYZÉS:** Előfordulhat, hogy a számítógépet a televízióval vagy más audio eszközzel összekötő kábelek nem képezik a számítógép részét. A kábelek és a TV/digitális audio adapter kábelek megvásárolhatók a Dell-től.

A számítógép rendelkezik egy S-video TV-kimenet csatlakozóval, amely egy standard S-videokábel, egy kompozit videokábel, vagy egy komponens videokábel (a Dell-nél kapható) lehetővé teszi a számítógép összekapcsolását a televízióval.

A televízió rendelkezik S-video bemeneti csatlakozóval, kompozit video-bemeneti csatlakozóval, vagy komponens video-bemeneti csatlakozóval. A televízió csatlakozójának típusától függően, a számítógépet összekötheti a televízióval a kereskedelmi forgalomban kapható S-videokábel, kompozit videokábel, vagy komponens videokábel segítségével is.

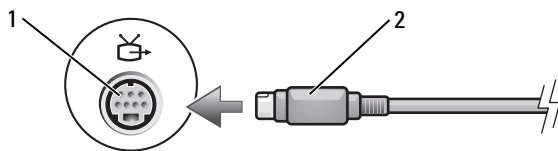

1 S-video TV-kimenet csatlakozó

2 S-video csatlakozó

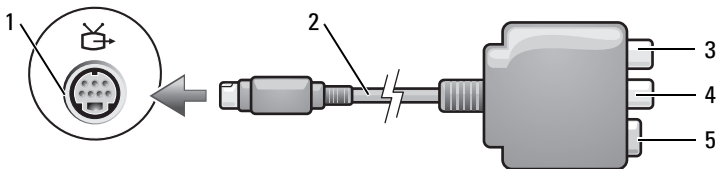

- | | |
|-------------------------------------|-------------------------------------|
| 1 S-video TV-kimenet csatlakozó | 2 kompozit video adapter |
| 3 S/PDIF digitális audio csatlakozó | 4 kompozit video-kimenet csatlakozó |
| 5 S-video csatlakozó | |

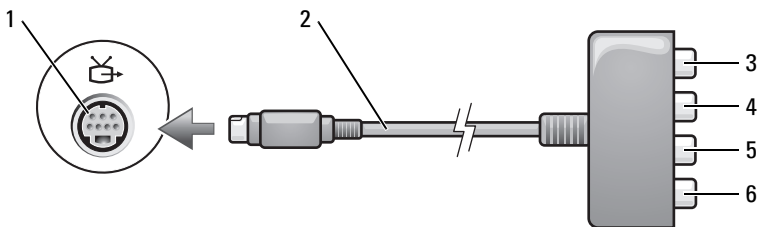

- | | |
|---|---|
| 1 S-video TV-kimenet csatlakozó | 2 komponens video adapter |
| 3 S/PDIF digitális audio csatlakozó | 4 Pr (piros) komponens video-kimenet csatlakozó |
| 5 Pb (kék) komponens video-kimenet csatlakozó | 6 Y (zöld) komponens video-kimenet csatlakozó |

Amennyiben csatlakoztatni kívánja a számítógépet egy televízióhoz vagy audio eszközhöz, ajánlatos a video és hangkábeleket az alábbi kombinációk egyikével a számítógéphez csatlakoztatni.

- S-video és standard audio
- Kompozit video és standard audio
- Komponens-ki video és standard audio



MEGJEGYZÉS: Nézze át az egyes alfejezetek elején található ábrákat, hogy könnyen meghatározhassa a használandó csatlakoztatási módszert.

Mikor befejezte a számítógép és a televízió összekötését a video- és audiokábelekkel, a számítógépben engedélyeznie kell a televízióval való működést. Nézze át a „Televízió megjelenési beállításainak engedélyezése” oldalon 67 részt, hogy meggyőződjön róla, a számítógép felismeri a televíziót, és megfelelően működik vele. Továbbá, ha S/PDIF digitális audiót használ, nézze át a „S/PDIF digitális audio engedélyezése” oldalon 66 részt.

S-video és standard audio

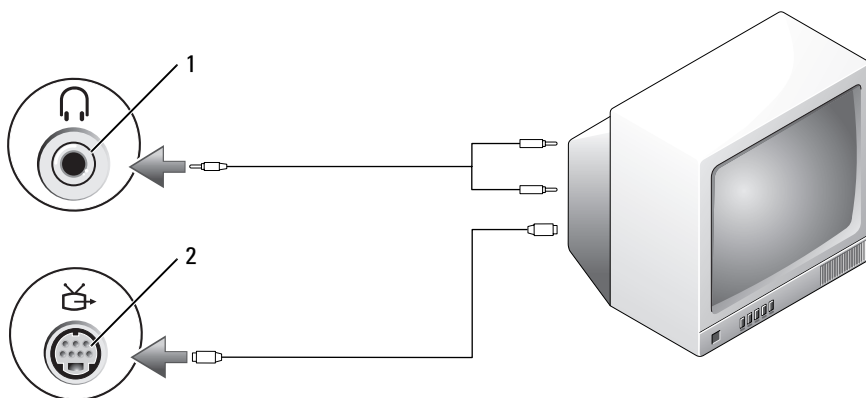

1 audió csatlakozó

2 S-video TV-kimenet csatlakozó

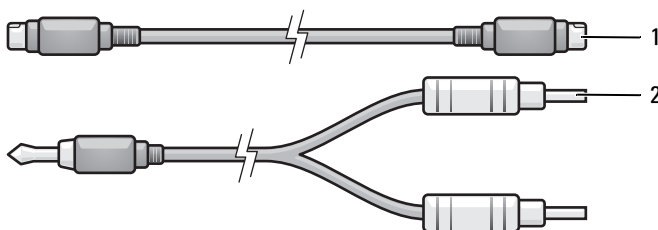

1 standard S-video kábel

2 standard audio kábel

- 1 Kapcsolja ki a számítógépet és a csatlakoztatni kívánt televíziót és/vagy audió eszközt.



MEGJEGYZÉS: Amennyiben a televízió vagy audio eszköz az S-videót igen, de az S/PDIF digitális audiót nem támogatja, csatlakoztasson egy S-videókábelt közvetlenül a számítógép S-video TV-kimenet csatlakozójához (a TV/digitális audiókábel nélkül).

- 2 Dugja be az S-videókábel egyik végét a számítógépen lévő S-video kimeneti csatlakozóba.
- 3 Dugja be az S-videókábel másik végét a televízión lévő S-video csatlakozóba.
- 4 Dugja be az audiókábel egy-csatlakozós végét a számítógép fejhallgató csatlakozójába.
- 5 Dugja be az audiókábel másik végén lévő két RCA csatlakozót a televízió vagy más audio eszköz bemeneti csatlakozójába.
- 6 Kapcsolja be a televíziót vagy bármely csatlakoztatott audio eszközt (ha alkalmazható), majd kapcsolja be a számítógépet.
- 7 Nézze át a „Televízió megjelenési beállításainak engedélyezése” oldalon 67 részt, hogy meggyőződjön róla, a számítógép felismeri a televíziót, és megfelelően működik vele.

S-Video és S/PDIF Digital Audio

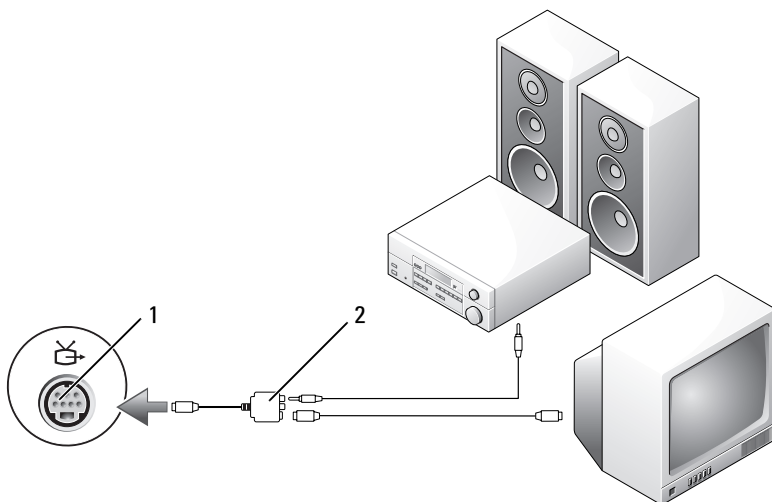

1 S-video TV-kimenet csatlakozó

2 kompozit video adapter

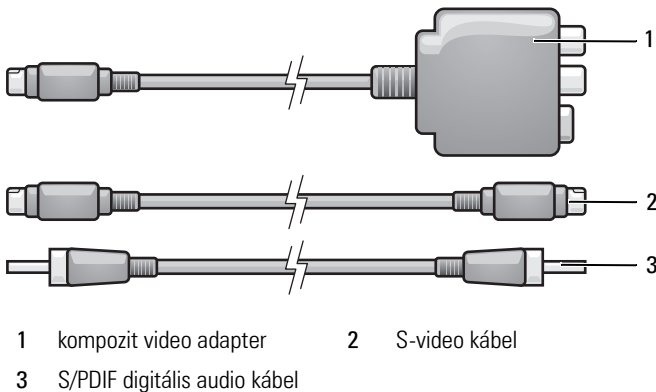

- 1 Kapcsolja ki a számítógépet és a csatlakoztatni kívánt televíziót és/vagy audió eszközt.
- 2 Csatlakoztassa a kompozit video adaptert a számítógép S-video TV-kimenet csatlakozójához.
- 3 Dugja be az S-videókábel egyik végét a kompozit video adapteren lévő S-video kimeneti csatlakozóba.

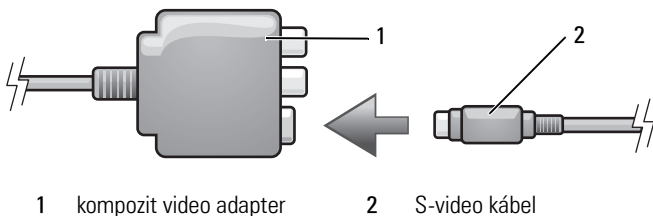

- 4 Dugja be az S-videókábel másik végét a televízión lévő S-video csatlakozóba.
- 5 Dugja be az S/PDIF digitális hangkábel egyik végét a kompozit video adapter kábelén lévő digitális audio csatlakozóba.

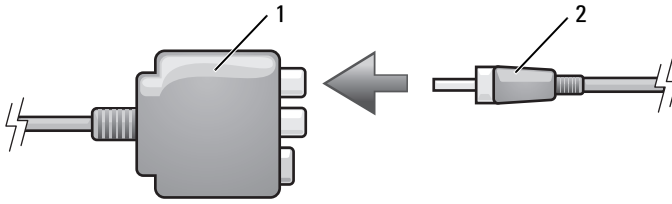

1 kompozit video adapter 2 S/PDIF digitális audio kábel

- 6 Dugja be az S/PDIF digitális hangkábel másik végét a televízión vagy audio eszközön lévő audio bemenet csatlakozóba.
- 7 Kapcsolja be a televíziót és bármely csatlakoztatott audio eszközt (ha van ilyen), majd kapcsolja be a számítógépet.
- 8 Nézze át a „Televízió megjelenési beállításainak engedélyezése” oldalon 67 részt, hogy meggyőződjön róla, a számítógép felismeri a televíziót, és megfelelően működik vele.

Kompozit video és standard audio

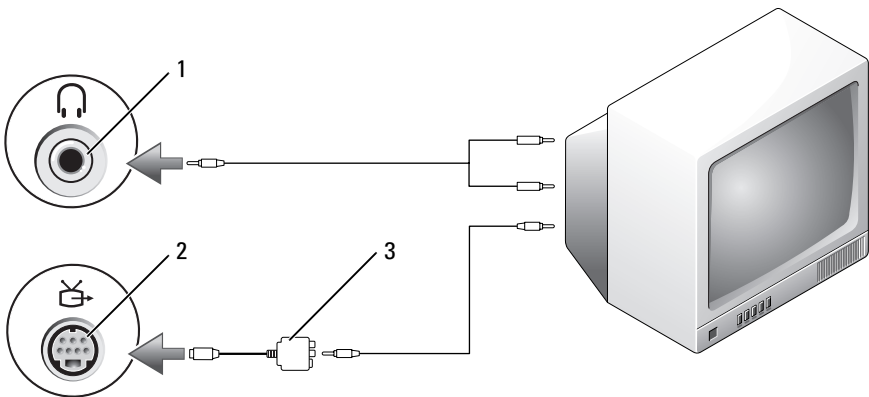

1 audio bemeneti csatlakozó 2 S-video TV-kimenet csatlakozó
3 kompozit video adapter

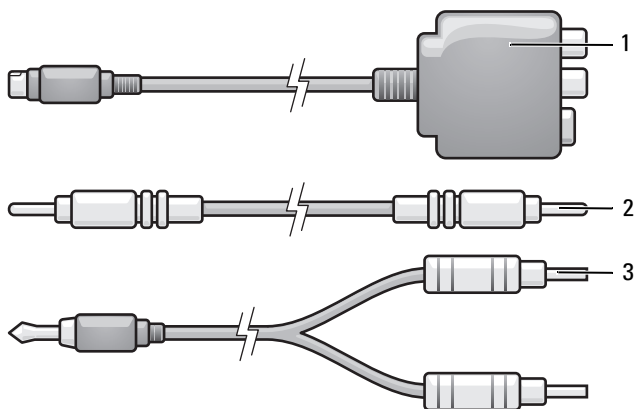

- 1 kompozit video adapter 2 kompozit video kábel
3 standard audio kábel

- 1 Kapcsolja ki a számítógépet és a csatlakoztatni kívánt televíziót és/vagy audió eszközt.
- 2 Csatlakoztassa a kompozit video adaptert a számítógép S-video TV-kimenet csatlakozójához.
- 3 Dugja be a kompozit videokábel egyik végét a kompozit video adapteren lévő kompozit video kimeneti csatlakozóba.

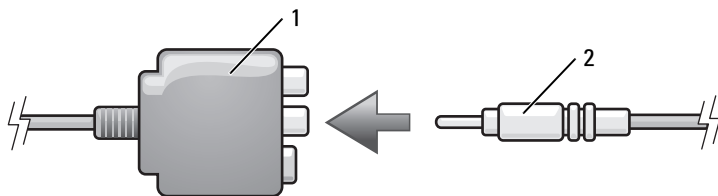

- 1 kompozit video adapter 2 kompozit video kábel

- 4 Dugja be a kompozit videokábel másik végét a televízióon lévő kompozit video bemenet csatlakozóba.

- 5 Dugja be az audiokábel egy-csatlakozós végét a számítógép fejhallgató csatlakozójába.
- 6 Dugja be az audiokábel másik végén lévő két RCA csatlakozót a televízió vagy más audio eszköz bemeneti csatlakozójába.
- 7 Kapcsolja be a televíziót és bármely csatlakoztatott audio eszközt (ha van ilyen), majd kapcsolja be a számítógépet.
- 8 Nézze át a „Televízió megjelenési beállításainak engedélyezése” oldalon 67 részt, hogy meggyőződjön róla, a számítógép felismeri a televíziót, és megfelelően működik vele.

Kompozit Video és S/PDIF Digital Audio

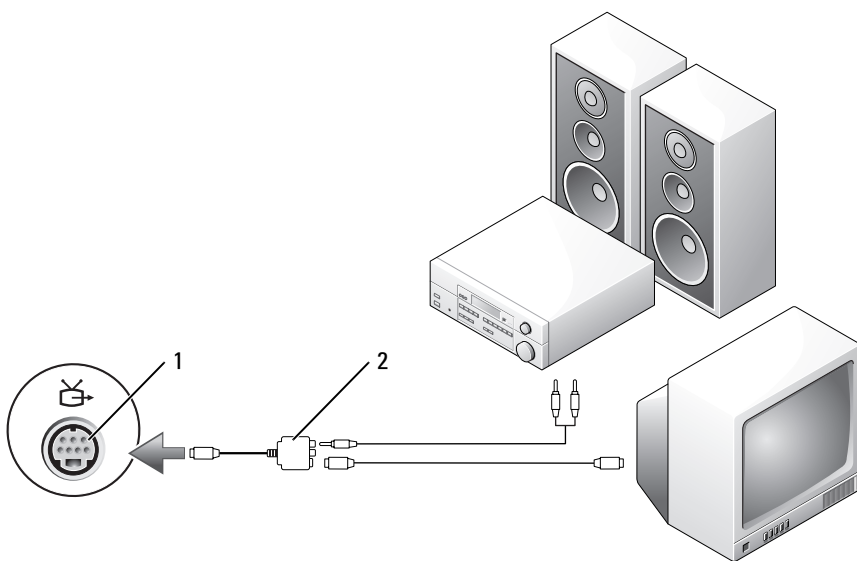

1 S-video TV-kimenet csatlakozó

2 kompozit video adapter

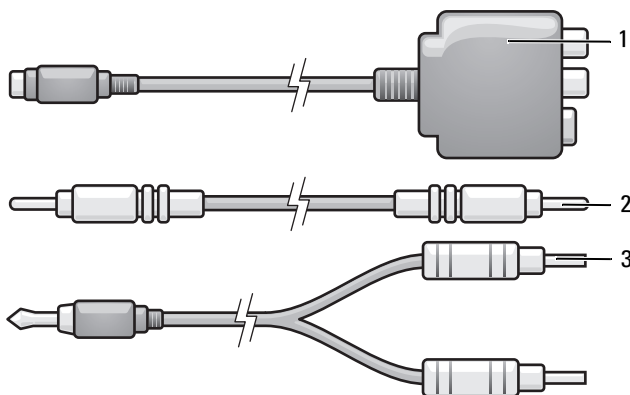

- 1 kompozit video adapter 2 kompozit video kábel
3 standard audio kábel

- 1 Kapcsolja ki a számítógépet és a csatlakoztatni kívánt televíziót és/vagy audió eszközt.
- 2 Csatlakoztassa a kompozit video adaptert a számítógép S-video TV-kimenet csatlakozójához.
- 3 Dugja be a kompozit videokábel egyik végét a kompozit video adapteren lévő kompozit video bemenet csatlakozóba.

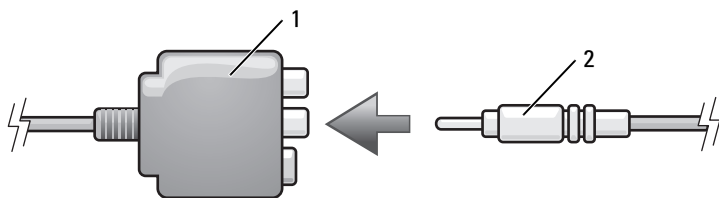

- 1 kompozit video adapter 2 kompozit video kábel

- 4 Dugja be a kompozit videokábel másik végét a televízión lévő kompozit video bemenet csatlakozóba.
- 5 Dugja be az S/PDIF digitális hangkábel egyik végét a kompozit video adapter kábelén lévő S/PDIF audio csatlakozóba.

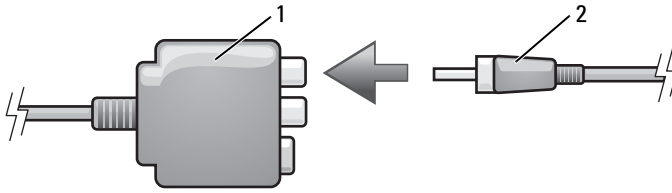

1 kompozit video adapter

2 S/PDIF digitális audio kábel

- 6 Dugja be a digitális hangkábel másik végét a televízió vagy audio eszközön lévő S/PDIF bemeneti csatlakozóba.
- 7 Kapcsolja be a televíziót és bármely csatlakoztatott audio eszközt (ha van ilyen), majd kapcsolja be a számítógépet.
- 8 Nézze át a „Televízió megjelenési beállításainak engedélyezése” oldalon 67 részt, hogy meggyőződjön róla, a számítógép felismeri a televíziót, és megfelelően működik vele.

Komponens video és standard audio

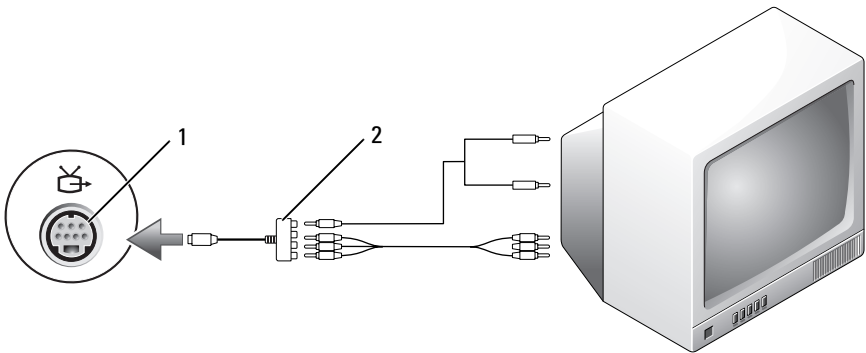

1 S-video TV-kimenet csatlakozó

2 komponens video adapter

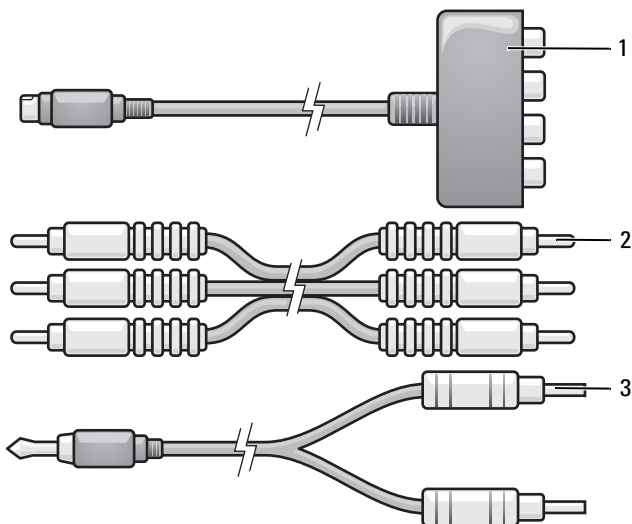

- 1 komponens video adapter 2 komponens videokábel
3 standard audio kábel

- 1 Kapcsolja ki a számítógépet és a csatlakoztatni kívánt televíziót és/vagy audió eszközt.
- 2 Csatlakoztassa a komponens video adaptert a számítógép S-video TV-kimenet csatlakozójához.
- 3 Dugja be a komponens videokábel mindhárom végét a komponens video adapteren lévő komponens video kimeneti csatlakozókba. Ügyeljen, hogy a piros, zöld és kék színnel jelzett kábelek a megfelelő csatlakozóba kerüljenek.

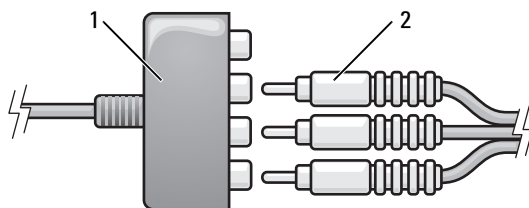

- 1 komponens video adapter 2 komponens videokábel

- 4 Dugja be a komponens videokábel másik végén lévő mindhárom csatlakozót a televízióon lévő komponens video bemeneti csatlakozókba. Ügyeljen, hogy a piros, zöld és kék színnel jelzett kábelek a televízió megfelelő csatlakozóiba kerülnek.
- 5 Dugja be az audiokábel egy-csatlakozós végét a számítógép fejhallgató csatlakozójába.
- 6 Dugja be az audiokábel másik végén lévő két RCA csatlakozót a televízió vagy audio eszköz bemeneti csatlakozójába.
- 7 Kapcsolja be a televíziót és bármely csatlakoztatott audio eszközt (ha van ilyen), majd kapcsolja be a számítógépet.
- 8 Nézze át a „Televízió megjelenési beállításainak engedélyezése” oldalon 67 részt, hogy meggyőződjön róla, a számítógép felismeri a televíziót, és megfelelően működik vele.

Komponens Video és S/PDIF Digital Audio

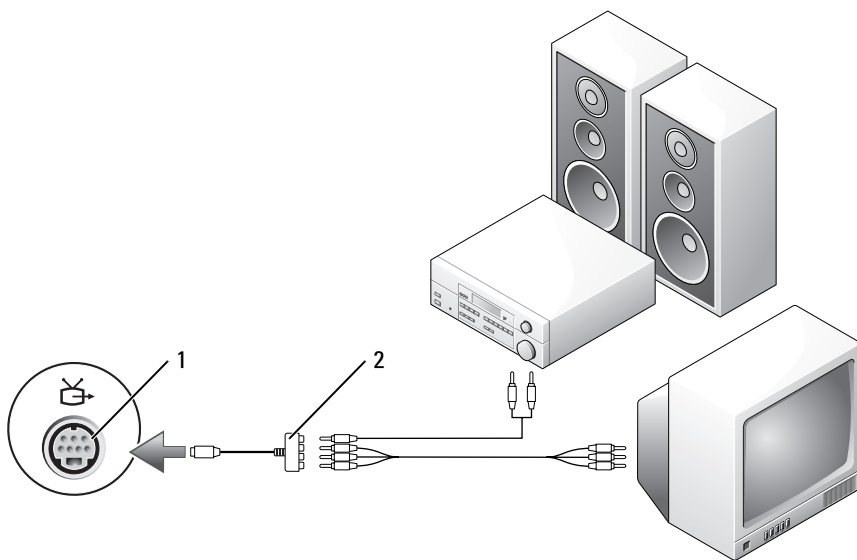

1 S-video TV-kimenet csatlakozó

2 komponens video adapter

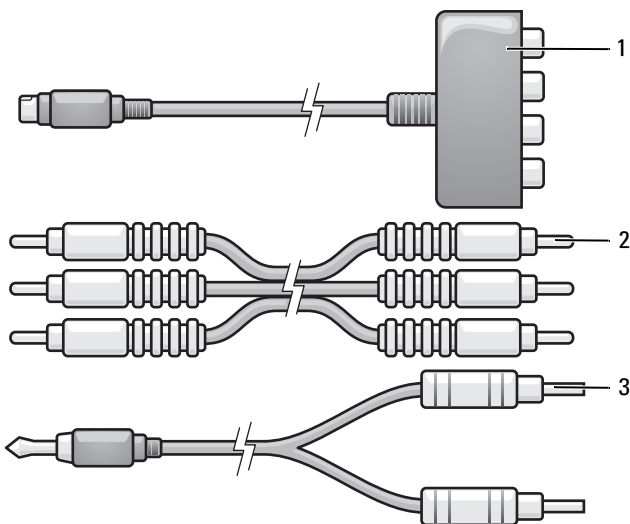

- 1 komponens video adapter 2 komponens videokábel
 3 standard audio kábel

- 1 Kapcsolja ki a számítógépet és a csatlakoztatni kívánt televíziót és/vagy audió eszközt.
- 2 Csatlakoztassa a komponens video adaptert a számítógép S-video TV-kimenet csatlakozójához.
- 3 Dugja be a komponens videokábel mindhárom végét a komponens video adapteren lévő komponens video kimeneti csatlakozókba. Ügyeljen, hogy a piros, zöld és kék színnel jelzett kábelek a megfelelő csatlakozóba kerülnek.

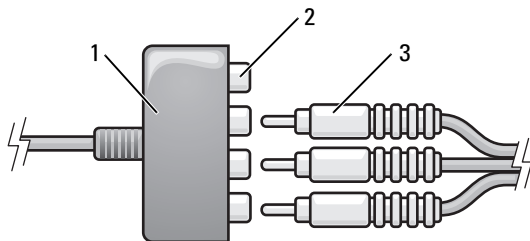

- 1 komponens video adapter 2 komponens video-kimeneti csatlakozók
 3 komponens videokábel

- 4 Dugja be a komponens videokábel másik végén lévő mindhárom csatlakozót a televízión lévő komponens video bemeneti csatlakozókba. Ügyeljen, hogy a piros, zöld és kék színnel jelzett kábelek a televízió megfelelő csatlakozóiba kerülnek.
- 5 Dugja be az S/PDIF digitális hangkábel egyik végét a komponens video adapter kábelén lévő S/PDIF audio csatlakozóba.

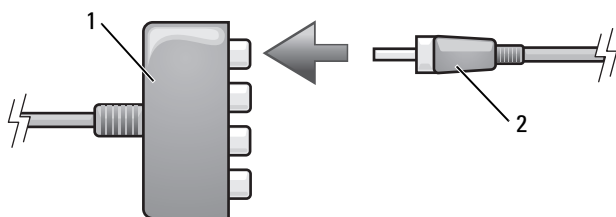

- 1 komponens video adapter 2 S/PDIF digitális audio kábel

- 6 Dugja be a digitális hangkábel másik végét a televízión vagy audio eszközön lévő S/PDIF bemeneti csatlakozóba.
- 7 Kapcsolja be a televíziót és bármely csatlakoztatott audio eszközt (ha van ilyen), majd kapcsolja be a számítógépet.
- 8 Nézze át a „Televízió megjelenési beállításainak engedélyezése” oldalon 67 részt, hogy meggyőződjön róla, a számítógép felismeri a televíziót, és megfelelően működik vele.

S/SPDIF digitális audio engedélyezése

Amennyiben a számítógépben van DVD meghajtó, engedélyezheti a digitális audiót a DVD lejátszásához.

- 1 Indítsa el a **Cyberlink PowerDVD** alkalmazást.
- 2 Helyezzen be egy DVD-lemezt a meghajtóba.
Amennyiben a DVD lejátszás elindul, kattintson a stop gombra.
- 3 Kattintson a **Settings** (beállítások) opcióra.
- 4 Kattintson a **DVD** opcióra.
- 5 Kattintson a **DVD Audio Setting** ikonra.
- 6 Kattintson a **Speaker Configuration** (hangszóró beállítás) mellett lévő nyilakra, hogy áthaladjon az opciókon, és jelölje ki az **SPDIF** lehetőséget.
- 7 Kattintson egyszer a **Back** (Vissza) gombra, majd kattintson ismét **Back** (Vissza) gombra, hogy visszalépjen a fő menü képernyőre.

S/SPDIF engedélyezése a Windows Audio illesztőprogramjában

- 1 Duplán kattintson a Windows értesítési területen lévő hangszóró ikonra.
- 2 Kattintson az **Options**(Lehetőségek) menüre, majd az **Advanced Controls** (Speciális vezérlés) gombra.
- 3 Kattintson a **Speciális** gombra.
- 4 Kattintson az **S/SPDIF Interface** gombra.
- 5 Kattintson a **Close** (Bezárás) gombra.
- 6 Kattintson az **OK** gombra.

A Cyberlink (CL) fejhallgató beállítása



MEGJEGYZÉS: A CL fejhallgató funkció csak akkor érhető el, ha a számítógépben található DVD meghajtó.

Amennyiben a számítógépben van DVD meghajtó, engedélyezheti a digitális audiót a DVD lejátszásához.

- 1 Indítsa el a **Cyberlink PowerDVD** programot.
- 2 Helyezzen be egy DVD-lemezt a meghajtóba.
Amennyiben a DVD lejátszás elindul, kattintson a stop gombra.
- 3 Kattintson a **Settings** (beállítások) opcióra.

- 4 Kattintson a **DVD** opcióra.
- 5 Kattintson a **DVD Audio Setting** ikonra.
- 6 Kattintson a **Speaker Configuration** (hangszóró beállítás) mellett lévő nyílakra, hogy áthaladjon az opciókon, és jelölje ki a **Headphones** (fejhallgató) lehetőséget.
- 7 Kattintson az **Audio listening mode** (audio hallgatási módok) mellett nyílakra, hogy áthaladjon az opciókon, és jelölje ki a **CL Headphone** (fejhallgató) lehetőséget.
- 8 Kattintson a **Dynamic range compression** (dinamikatartomány tömörítés) opció mellett nyílakra, és jelölje ki a legmegfelelőbb megoldást.
- 9 Kattintson egyszer a **Back** (Vissza) gombra, majd kattintson ismét **Back** (Vissza) gombra, hogy visszalépjen a fő menü képernyőre.

Televízió megjelenési beállításainak engedélyezése



MEGJEGYZÉS: Hogy meggyőződjön arról, hogy a kijelzési opciók megfelelően jelennek meg, csatlakoztassa a televíziót a számítógéphez a megjelenési beállítások engedélyezése előtt.

Microsoft Windows XP

- 1 Kattintson a **Start** menü **Beállítások** pontjának **Vezérlőpult** elemére.
- 2 Duplán kattintson a **Megjelenés** elemre, majd a **Beállítások** fülre.
- 3 Kattintson a **Speciális** gombra.
- 4 Kattintson a videokártya fülére.



MEGJEGYZÉS: A számítógépben lévő videokártya típusának meghatározásához nézze meg a Windows Súgó és támogatás központját. A Súgó és támogatás eléréséhez kattintson a **Start** → **Súgó és támogatás** pontra. A **Feladat kiválasztása** menü alatt kattintson az **Eszközhaznátal elemre a számítógép információ és a diagnosztikai problémák megtekintéséhez**. Ezt követően a **Sajátgép információ** alatt jelölje ki a **Hardver** elemet.

- 5 A megjelenítő eszközök részben jelölje ki a megfelelő opciót az egyszeres vagy többszörös kijelző használatáról, ügyelve arra, hogy a megjelenési beállítások a kiválasztásnak megfelelőek.

Windows Vista

- 1 Kattintson a Windows Vista Start gombra , kattintson a **Vezérlőpult**, majd a **Megjelenés és testreszabás** elemre.
- 2 A **Testreszabás** alatt kattintson a **Képernyőfelbontás beállítás** parancsra. Megjelenik a **Megjelenítés tulajdonságai** ablak.
- 3 Kattintson a **Speciális** gombra.

4 Kattintson a videokártya fülére.



MEGJEGYZÉS: A számítógépben lévő videokártya típusának meghatározásához nézze meg a Windows Súgó és támogatás központját. A Súgó és támogatás eléréséhez a Windows Vista-ban kattintson a Windows Vista Start→ **Súgó és támogatás** pontra. A **Feladat kiválasztása** menü alatt kattintson az **Eszközhazsnálat elemre a számítógép információ és a diagnosztikai problémák megtekintéséhez**. Ezt követően a **Sajátgép információ** alatt jelölje ki a **Hardver** elemet..

5 A megjelenítő eszközök részben jelölje ki a megfelelő opciót az egyszeres vagy többszörös kijelző használatáról, ügyelve arra, hogy a megjelenési beállítások a kiválasztásnak megfelelőek.

Médiakártya olvasó használata (Opcionális)



VIGYÁZAT! Az ebben a részben ismertetett műveletek elvégzése előtt olvassa el a *Termékinformációs kézikönyv* biztonsági előírásait.

A médiakártya olvasóval közvetlenül vihet át adatokat a számítógépre. A médiakártya olvasó használható Bluetooth® eszközök számítógéppel történő párosítására.

A kártyaolvasó az alábbi kártyatípusokat támogatja:

- xD-Picture kártya
- SmartMedia kártya (SMC)
- CompactFlash kártya Type I és II (CF I/II)
- MicroDrive kártya
- SecureDigital kártya (SD)
- MiniSD kártya
- MultiMediaCard (MMC)
- Csökkentett méretű (Reduced-size) MultiMediaCard (RS-MMC)
- Memory Stick (MS/MS Pro/MS Duo/MS Pro Duo)

A médiakártya olvasó telepítésével kapcsolatos információkért nézze meg az „Installing a Media Card Reader (Médiakártya olvasó telepítése)” című részt a *Szervizelési kézikönyvben* a Dell Support honlapján a support.dell.com oldalon.

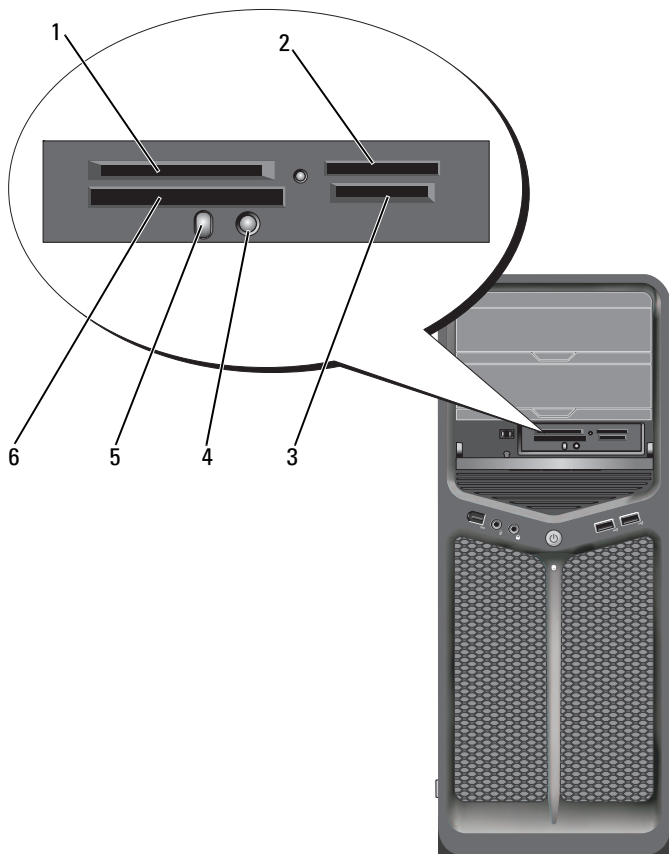

- | | | | | | |
|---|--|---|--|---|---|
| 1 | xD-Picture kártya és SmartMedia kártya (SMC) | 2 | Memory Stick (MS/MS Pro/MS Duo/MS Pro Duo) | 3 | Secure Digital kártya (SD/miniSD)/MultiMedia-Card (MMC/RS-MMC) |
| 4 | Bluetooth párosítás gomb | 5 | Bluetooth LED | 6 | CompactFlash kártya Type I és II (CF I/II) és MicroDrive kártya |

- 1 Ellenőrizze a kártyát a beillesztés helyes tájolásának meghatározásához.
- 2 Csúsztassa a kártyát a megfelelő nyílásba, amíg az teljesen a csatlakozóba nem kerül.
- 3 Amennyiben ellenállást tapasztal, vegye ki a kártyát, ellenőrizze a megfelelő tájolást, és helyezze be ismét.

Útmutató a Bluetooth vezeték nélküli technológiával rendelkező készülék beállításához

- 1 Kapcsolja be a készüléket.
- 2 Nyomja meg a készülék csatlakozás gombját.
A készüléken lévő Bluetooth LED villogni kezd, jelezve, hogy a készülék aktív, kész a számítógéppel való kapcsolatfelvételre.
- 3 Nyomja meg a kártyaolvasó elején lévő csatlakozás gombot.
- 4 A készüléken lévő Bluetooth LED a villogást abbahagyva pár másodpercig folyamatosan világít, jelezvén, hogy létrejött a kapcsolat a készülék és a számítógép között. Ezt követően a LED kialszik.

A RAID konfigurációk ismertetése

 **FIGYELMEZTETÉS:** Annak érdekében, hogy egy RAID konfiguráció adatvesztés nélkül konvertálható legyen a migrációs opcióval, a merevlemezt be kell állítani, mint egyedüli RAID 0 tömböt, még mielőtt az operációs rendszer betöltődik a meghajtóra (útmutatásokért lásd „Az Nvidia MediaShield ROM segédprogram használata” oldalon 74).

A fejezet a számítógép vásárlásakor választott RAID konfigurációt ismerteti röviden. Napjainkban a számítógépipar sokféle RAID konfigurációt kínál különféle felhasználási módokhoz. Az Ön számítógépe támogatja a RAID 0 és RAID 1 szintű konfigurációkat. A RAID 0 szintű konfiguráció nagy teljesítményű programokhoz, míg a RAID 1 szintű a nagyfokú adatintegritást igénylő felhasználóknak ajánlott.

 **MEGJEGYZÉS:** A RAID szintek nem jelentenek hierarchiát. A RAID 1 konfiguráció nem feltétlenül jobb vagy rosszabb, mint a RAID 0 konfiguráció.

A RAID konfiguráció meghajtóinak azonos méretűnek kell lenniük annak érdekében, hogy a nagyobb meghajtó ne tartalmazzon nem lefoglalt (és ezért nem használható) területet.

A RAID 0 és a RAID 1 szinthez legalább két meghajtó szükséges.

RAID 0 konfiguráció

 **FIGYELMEZTETÉS:** Mivel a RAID 0 konfiguráció nem nyújt redundanciát, egyetlen meghajtó meghibásodása az összes adat elvesztését eredményezi. RAID 0 konfiguráció használatakor a gyakori biztonsági mentésekkel óvhatók meg az adatok.

A RAID 0 az adatok sávokra bontásának nevezett tárolási eljárást alkalmaz az adatok nagy sebességű elérése érdekében. Az adatok sávokra bontása egy olyan módszer, amivel egymást követő adatszegmensek vagy adatsávok írhatók sorban a fizikai meghajtó(k)ra, létrehozva így egy nagy méretű virtuális meghajtót. Az adatok sávokra bontása lehetővé teszi a három meghajtó egyikének, hogy adatot olvasson, miközben a másik meghajtó a következő blokkot keresi, és olvassa be.

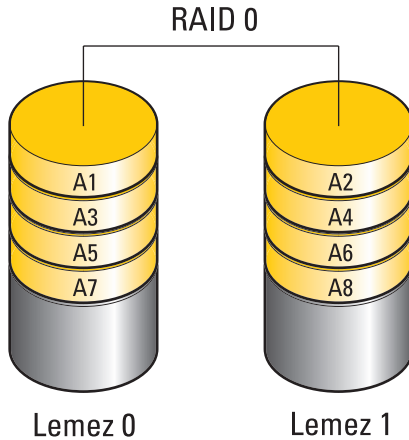

A RAID 0 szintű konfiguráció másik előnye, hogy a meghajtók teljes tárolási kapacitását kihasználja. Például, két 120 GB-os merevlemez összefűzése 240 GB-os tárhelyet eredményez.

 **MEGJEGYZÉS:** A RAID 0 konfigurációban a konfiguráció mérete egyenlő, a legkisebb meghajtó méretének és a konfigurációban lévő meghajtók számának szorzatával.

RAID Level 1 konfiguráció

A RAID 1 egy tükrözésnek nevezett adatredundanciás tárolási eljárást alkalmaz az adatintegritás fokozása érdekében. Amikor adatírás történik az elsődleges meghajtón, az adat a konfiguráció második meghajtójára másolódik, vagy tükröződik. A RAID 1 konfiguráció a redundancia előnyeiért cserében feláldozza a magas adathozzáférési sebességet.

Ha az egyik meghajtó meghibásodik, a további olvasási és írási műveleteket a megmaradt meghajtó veszi át. A megmaradt meghajtón tárolt adatok segítségével később újjáépíthető egy cserélt meghajtó.

 **MEGJEGYZÉS:** A RAID 1 konfigurációban a konfiguráció mérete megegyezik a konfiguráció legkisebb meghajtójának méretével.

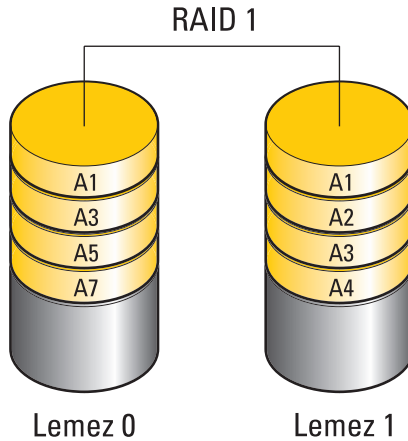

A merevlemezek konfigurálása RAID használatára

A számítógépen akkor is konfigurálható RAID, ha a gép vásárlásakor nem választott RAID konfigurációt. A RAID szintekről és igényeiről itt olvashat: „A RAID konfigurációk ismertetése” oldalon 71. Merevlemez telepítésével kapcsolatos információkért nézze meg az „Installing a Hard Drive” (Merevlemez meghajtó telepítése) részt a *Szervizelési Kézikönyvben* a Dell Support honlapján a support.dell.com oldalon).

A RAID merevlemezketek konfigurálásakor két módszer közül választhat. Az egyik módszer az Nvidia MediaShield ROM segédprogramot használja, és az operációs rendszer telepítése *előtt* kell végrehajtani. A másik módszer az Nvidia MediaShield segédprogramot használja, és az operációs rendszer és az Nvidia RAID illesztőprogramok telepítése *után* kell végrehajtani.

A számítógépet mindkét módszer esetén RAID-kompatibilissé kell tenni, mielőtt hozzálát.

A számítógép beállítása RAID-támogatás üzemmódba

- 1 Lépjen be a rendszerbeállításba (lásd „Belépés a rendszerbeállításokba” oldalon 83).
- 2 A fel és le nyílombokkal jelölje ki a **Meghajtók** elemet, majd nyomja meg az <Enter> billentyűt.

- 3 A fel és le nyílombokkal jelölje ki a megfelelő SATA meghajtót, majd nyomja meg az <Enter> billentyűt.
- 4 A bal és jobb nyílombokkal jelölje ki a **RAID On** elemet, majd nyomja meg az <Enter> billentyűt. Szükség esetén ismételje meg a műveletet az összes SATA meghajtónál.



MEGJEGYZÉS: A RAID opciókkal kapcsolatos további információkért lásd „Rendszer-beállítási opciók” oldalon 85.

- 5 Nyomja meg az <Esc> billentyűt, a bal és jobb nyílombokkal jelölje ki a **Save/Exit** (Mentés/Kilépés) elemet, majd nyomja meg az <Enter>-t, hogy kilépjen a rendszerbeállításból, és visszatérjen a rendszerindításhoz.

Az Nvidia MediaShield ROM segédprogram használata



FIGYELMEZTETÉS: Az alábbi művelet eredményeként a merevlemez(ek) minden adata elvész. Készítsen biztonsági másolatot a megtartani kívánt adatokról, mielőtt folytatná.



MEGJEGYZÉS: Az alábbi műveletet ne használja meglévő RAID konfiguráció migrálásához (lásd „Konvertálás egyik RAID konfigurációból egy másik RAID konfigurációba” oldalon 78).



RAID konfiguráció létrehozásához bármilyen méretű merevlemez használható. Az ideális azonban az, ha a meghajtók azonos méretűek, hogy minél kevesebb legyen a lemezeken a kihasználatlan terület. A RAID szintekről és igényeiről itt olvashat: „A RAID konfigurációk ismertetése” oldalon 71. Merevlemez telepítésével kapcsolatos információkért nézze meg az „Installing a Hard Drive” (Merevlemez meghajtó telepítése) részt a *Szervizelési Kézikönyvben* a Dell Support honlapján a support.dell.com oldalon).

- 1 Engedélyezze a RAID-et a számítógépben lévő összes megfelelő merevlemez esetén (lásd „A számítógép beállítása RAID-támogatás üzemmódba” oldalon 73).
- 2 Indítsa újra a számítógépet.
- 3 Amikor erre utasítást kap, nyomja meg a <Ctrl><N> billentyűket, hogy belépjen a RAID BIOS-ba.



MEGJEGYZÉS: Ha megjelenik az operációs rendszer logója, várjon, amíg megjelenik a Microsoft Windows asztal, ezután kapcsolja ki a számítógépet, és próbálkozzon újra.

Megjelenik a **Define a New Array** (Új tömb megadása) ablak.

- 4 A <Tab> billentyű megnyomásával a **RAID Mode** mezőbe kerülhet.
RAID 0 konfiguráció létrehozásához a nyílombokkal jelölje ki a **Striping** (Sávozás) elemet.
RAID 1 konfiguráció létrehozásához a nyílombokkal jelölje ki a **Mirroring** (Tükrözés) elemet.
- 5 A <Tab> billentyű megnyomásával a **Free Disks** (Üres lemezek) mezőbe kerülhet.
- 6 A felfelé és a lefelé mutató nyilakkal jelölje ki a RAID tömb tagjává váló merevlemez, majd a jobbra mutató nyílombról vigye a kijelölt meghajtót a **Free Disks** (Üres lemezek) mezőből az **Array Disks** (Tömb lemezek) mezőbe. Ismételve meg minden lemez esetében, amit a RAID tömb tagjává kíván tenni.
 **MEGJEGYZÉS:** A számítógép RAID 1 esetén maximum két meghajtót, RAID 0 esetén maximum négy meghajtót támogat.
- 7 Nyomja meg az <F9> billentyűt, miután kijelölte a meghajtókat a tömbhöz.
Megjelenik a **Clear disk data** (Lemezadat törlése) parancssor.
-  **FIGYELMEZTETÉS:** A következő lépésben a kijelölt meghajtókról minden adat elvész.
- 8 Nyomja meg az <Y> billentyűt, hogy minden adat törlődjön a kijelölt meghajtókról.
Megjelenik az **Array List** (Tömblista) ablak.
- 9 A beállított tömb adatainak megtekintéséhez, a nyílombokkal jelölje ki a tömböt az **Array Detail** (Tömb adatai) ablakban, és nyomja meg az <Enter> billentyűt.
Megjelenik az **Array Detail** (Tömb adatai) ablak.
 **MEGJEGYZÉS:** Használja a nyílombokat a tömb kijelöléséhez, majd nyomja meg a <D> billentyűt a törléshez.
- 10 Az <Enter> megnyomásával visszajut az előző ablakba.
- 11 A <Ctrl><X> billentyűk megnyomásával kilép a RAID BIOS-ból.

Az Nvidia MediaShield használata

Az Nvidia MediaShield segítségével létrehozhatja, megtekintheti és kezelheti a RAID konfigurációkat.

 **MEGJEGYZÉS:** Az Nvidia MediaShield használatával csak akkor hozhat létre RAID konfigurációt, ha egy vagy több új meghajtót ad hozzá a meglévő (nem-RAID) egy meghajtóval rendelkező számítógéphez, és az új meghajtó(ka)t be kívánja állítani egy RAID tömbbe.

Az Nvidia MediaShield használatával bármilyen méretű meghajtó használható RAID konfiguráció létrehozásához. Az ideális azonban az, ha a meghajtók azonos méretűek, hogy minél kevesebb legyen a lemezeken a kihasználatlan terület. A RAID szintekről és igényeikről itt olvashat: „A RAID konfigurációk ismertetése” oldalon 71.

RAID tömb létrehozása

 **FIGYELMEZTETÉS:** Az alábbi művelet eredményeként a merevlemez(ek) minden adata elvesz. Készítsen biztonsági másolatot a megtartani kívánt adatokról, mielőtt folytatná.

 **MEGJEGYZÉS:** Az alábbi műveletet ne használja meglévő RAID konfiguráció migrálásához (lásd „Konvertálás egyik RAID konfigurációból egy másik RAID konfigurációba” oldalon 78).

- 1 RAID engedélyezése a merevlemez meghajtókon (lásd „A számítógép beállítása RAID-támogatás üzemmódba” oldalon 73).
- 2 A számítógép újraindítása után futtassa az Nvidia MediaShield segédprogramot.
- 3 Kattintson a **Create** (Létrehozás) pontra a **System Tasks** (Rendszerfeladatok) alatt.
Megjelenik az **NVIDIA Create Array Wizard** (NVIDIA tömb létrehozása varázsló), és felsorolja a konfigurációhoz elérhető lemezeket.
- 4 Kattintson a **Tovább** gombra.
- 5 Kattintson a **Custom** (Egyedi), majd a **Next** (Tovább) gombra.
- 6 A legördülő ablakból válassza a **Striping** (Sávozás) (RAID 0) vagy **Mirroring** (Tükrözés) (RAID 1) opciót.
- 7 Kattintson a **Tovább** gombra.

Megjelenik a **Free Disk Selection** (Üres lemez kiválasztása) ablak.

 **MEGJEGYZÉS:** Csak a RAID-kompatibilis merevlemezek felsorolása látható üres lemezként.

- 8 Kattintással jelölje ki a RAID konfigurációhoz használni kívánt meghajtókat, kattintson a **Next** (Tovább), majd ismét a **Next** (Tovább) gombra.



MEGJEGYZÉS: A számítógép RAID 1 esetén maximum két meghajtót, RAID 0 esetén maximum négy meghajtót támogat.

Megjelenik a **Clearing System Data** (Rendszeradatok törlése) ablak.



FIGYELMEZTETÉS: A Clear System Data (Rendszeradatok törlése) opció minden adatot töröl a kijelölt meghajtóról.

- 9 Kattintson a **Tovább** gombra.

- 10 Kattintson a **Finish** (Befejezés) gombra a RAID konfiguráció létrehozásához.

Megjelenik a MediaShield RAID kezelő segédprogram ablak, ahol a lista a tömböt a többi telepített merevlemezzel együtt tartalmazza.

RAID tömb törlése



MEGJEGYZÉS: Ez a művelet a RAID 1 kötetet annak törlése közben ketté is osztja két partícióval rendelkező nem-RAID merevlemezzre, és minden meglévő adatfájl érintetlenül hagy. A RAID 0 kötet törlése azonban a kötet minden adatát eltávolítja.



MEGJEGYZÉS: Amennyiben a számítógép RAID meghajtótól indul, és Ön törli a RAID kötetet, a számítógép nem fog elindulni.

- 1 Az Nvidia MediaShield elindítása.
- 2 Kattintson a törölni kívánt tömb kijelöléséhez.
- 3 Kattintson a **Delete Array** (Tömb törlése) pontra a **System Tasks** (Rendszerfeladatok) panelen.

Megjelenik az **NVIDIA Delete Array Wizard** (Tömb törlése varázsló).

- 4 Kattintson a **Tovább** gombra.

Megjelenik egy jóváhagyást kérő ablak a törlésre kijelölt tömb nevével és méretével.

- 5 Kattintson a **Finish** (Befejezés) gombra a RAID konfiguráció törléséhez.

Megjelenik az MediaShield RAID kezelő segédprogram ablak, és felsorolja a megmaradó tömböket a többi telepített merevlemezzel együtt.

Konvertálás egyik RAID konfigurációból egy másik RAID konfigurációba

-  **FIGYELMEZTETÉS:** Annak érdekében, hogy egy RAID konfiguráció adatvesztés nélkül konvertálható legyen a migrációs opcióval, a merevlemez be kell állítani, mint egyedüli RAID 0 tömböt, még mielőtt az operációs rendszer betöltődik a meghajtóra (útmutatásokért lásd „Az Nvidia MediaShield ROM segédprogram használata” oldalon 74).

Az Nvidia MediaShield a migráció nevű egy lépéses műveletet alkalmazza a lemez vagy tömb aktuális állapotának adatvesztés nélküli módosításához. Szükség esetén további merevlemezek adhatók a meglévő tömbhöz, beleértve az egymeghajtós RAID 0 konfiguráció konvertálását kétmeghajtós RAID 0 konfigurációba; azonban az így keletkező tömb kapacitásának egyezőnek vagy nagyobbak kell lennie az eredeti konfiguráció méreténél.

RAID 0 - RAID 1 konverziók nem hajthatók végre a migrációs művelettel:

-  **FIGYELMEZTETÉS:** A (migrációs) tömbben használni kívánt további merevlemez nem lehet kisebb, mint a meglévő konfiguráció bármely meghajtója.

-  **MEGJEGYZÉS:** Győződjön meg róla, hogy a RAID konfigurációban használt minden merevlemez RAID-kompatibilis (lásd „A számítógép beállítása RAID-támogatás üzemmódba” oldalon 73.)

- 1 Az Nvidia MediaShield elindítása.
- 2 Kattintson a konvertálni kívánt tömb kijelöléséhez.
- 3 Kattintson a **Convert Array** (Tömb konvertálása) pontra a **System Tasks** (Rendszerfeladatok) panelen.

Megjelenik az **NVIDIA Convert Array Wizard** (Tömb konvertálása varázsló).

- 4 Kattintson a **Tovább** gombra.
- 5 A **RAID Mode Selection** (RAID mód választás) alatt válasszon a **Mirroring** (Tükrözés) vagy **Striping** (Sávozás) opciók közül a legördülő menüben.
- 6 Kattintson a **Tovább** gombra.

-  **FIGYELMEZTETÉS:** A következő lépésben a kijelölt meghajtókról minden adat elvész.

- 7 A **Free Disk Selection** (Üres lemez kijelölése) pont alatt, kijelölheti a meghajtó(ka)t, amelyeket a (migrációs) tömb részévé kíván tenni, ha a mellette lévő dobozra kattint.
- 8 Kattintson a **Befejezés** gombra.

Megjelenik a MediaShield RAID kezelő segédprogram ablak, és megjeleníti a frissítés/migráció állapotát a többi telepített merevlemezrel együtt.



MEGJEGYZÉS: A tömb konvertálásához szükséges idő különböző tényezőktől függ. Ilyen például a CPU sebessége, a használt merevlemez típusa és mérete, az operációs rendszer stb.

RAID konfiguráció újjáépítése

Amennyiben a RAID tömb egyik merevlemeze meghibásodik, újjáépítheti a tömböt, ha az adatokat áthelyezi egy helyettesítő meghajtóra.



MEGJEGYZÉS: Egy tömb újjáépítése csak RAID 1 konfigurációban lehetséges.

- 1 Az Nvidia MediaShield elindítása.
- 2 Kattintson a RAID konfiguráció kiválasztásához (**Mirroring**) (Tükrözés) a kezelő segédprogram ablakban.
- 3 Jelölje ki a **Rebuild Array** (Tömb újjáépítése) pontot a **System Tasks** (Rendszerfeladatok) panelen.

Megjelenik az **NVIDIA Rebuild Array Wizard** (Tömb újjáépítése varázsló).

- 4 Kattintson a **Tovább** gombra.
- 5 Az újjáépíteni kívánt merevlemez a mellette lévő jelölőnégyzetre kattintva jelölheti ki.
- 6 Kattintson a **Tovább** gombra.
- 7 Kattintson a **Befejezés** gombra.

Megjelenik a MediaShield RAID kezelő segédprogram ablak, és megjeleníti az újjáépítési folyamat állapotát.



MEGJEGYZÉS: A számítógép a tömb újjáépítése közben is használható.



MEGJEGYZÉS: Egy tömb újjáépítéséhez bármelyik elérhető üres lemez (RAID-engedélyezett) használható.

A számítógép tisztítása

 **VIGYÁZAT!** Az ebben a részben ismertetett műveletek elvégzése előtt olvassa el a *Termékinformációs kézikönyv* biztonsági előírásait.

Számítógép, billentyűzet és monitor

 **VIGYÁZAT!** A számítógép tisztítása előtt húzza ki a számítógépet az elektromos csatlakozóaljzathól. A számítógépet puha, vízzel nedvesített ruhával tisztítsa meg. Kerülje a folyékony, illetve az aeroszolos tisztítószer használátát, melyek gyúlékony anyagokat tartalmazhatnak.

- Kefevégződéssel ellátott porszívóval távolítsa el a port a számítógép részeiből és nyílásaiból, illetve a billentyűk közül.



FIGYELMEZTETÉS: A monitor képernyőjét ne törölje le szappanos vagy alkoholos oldattal. Ezzel a tükröződésgátló bevonatot károsíthatja.

- A monitor képernyőjének tisztításához enyhén nedvesítsen meg vízzel egy puha, tiszta ruhát. Ha lehetséges, olyan speciális képernyőtisztító szövetet és oldatot használjon, amely alkalmas a monitor antistatikus bevonatának tisztítására.



FIGYELMEZTETÉS: A ruhát ne áztassa át, és ügyeljen arra, hogy ne kerüljön víz a számítógép vagy a billentyűzet belsejébe.

- A billentyűzetet, a számítógépet és a monitor műanyag részeit törölje le vízzel megnedvesített, puha tisztítóruhával.

Egér (nem optikai)

- 1 Az egér alján a tartógyűrűt forgassa el az óra mutató járásával megegyező irányba, és távolítsa el a golyót.
- 2 A golyót törölje le tiszta, szálmentes ruhával.
- 3 A golyóházba fújjon be óvatosan a por és a szálak eltávolításához.
- 4 A golyóházban a görgőket tisztítsa meg izopropil alkohollal enyhén megnedvesített pamut törlővel.

- 5 Ha szükséges, a görgőket helyezze vissza a vezetőjük közepére. Gondoskodjon arról, hogy a görgőkön ne maradjanak foszlányok a törlőről.
- 6 Helyezze vissza a golyót és a tartógyűrűt, majd a tartógyűrűt forgassa el az óra mutató járásával ellentétes irányba, amíg az a helyére nem pattan.

Hajlékonylemez-meghajtó

➔ FIGYELMEZTETÉS: A meghajtó fejeket ne próbálja meg hagyományos törlővel tisztítani. Előfordulhat, hogy véletlenül elmozdítja a fejeket, és a meghajtó nem fog működni.

A hajlékonylemez-meghajtót tisztítsa a kereskedelmi forgalomban kapható tisztítókészlettel. Ezek a készletek előkezelt hajlékonylemezeket tartalmaznak, amelyek eltávolítják a normál használat során lerakódott szennyeződéseket.

CD-k és DVD-k

➔ FIGYELMEZTETÉS: A CD/DVD meghajtók lencséinek tisztításához mindig sűrítettelevégőt használjon, és tartsa be a sűrítettelevégőre vonatkozó utasításokat. A meghajtóban soha ne érjen a lencséhez.

Amennyiben a CD és DVD lejátszása során problémákat, például ugrást észlel, próbálja megtisztítani a lemezeket.

- 1 A lemezeket mindig a peremüknél fogja meg. A lemezeket megfoghatja a középső lyuk pereménél is.

➔ FIGYELMEZTETÉS: A felület sérüléseinek elkerülése érdekében a lemezeket ne törölje körkörös mozdulattal.

- 2 Egy puha nem foszlékony ruhával óvatosan törölje le a lemez alsó oldalát (nem a címkével ellátottat) a ruhát a lemez közepétől a széle felé egyenes vonalban húzva.

A makacs szennyeződések esetén használjon tiszta vagy enyhén szappanos vizet. A kereskedelmi forgalomban rendelkezésre állnak lemeztisztító termékek, és van olyan, amely védelmet biztosít a por, az ujjlenyomatok és a karcolódások ellen. A CD tisztító termékek biztonságosan használhatók DVD korongokon is.

System Setup (Rendszerbeállítás)

Áttekintés

A System Setup (Rendszerbeállítás) használatával:

- Módosíthatja a rendszer konfigurációs információját a számítógép bármely hardverének hozzáadása, módosítása vagy eltávolítása után.
- Olyan felhasználó által választható opciókat állíthat be vagy módosíthat, mint például a felhasználói jelszó.
- Megnézheti a memória nagyságát, vagy beállíthatja a telepített merevlemez típusát.

A System Setup (Rendszerbeállítás) használata előtt lehetőleg írja le a rendszerbeállítás képernyőn látható információkat későbbi felhasználás céljából.



FIGYELMEZTETÉS: Csak akkor változtassa meg a rendszerbeállításokat, amennyiben tapasztalt számítógép-felhasználó. Bizonyos változtatások a számítógép hibás működését okozhatják.

Belépés a rendszerbeállításokba

- 1 Kapcsolja be (vagy indítsa újra) a számítógépet.
- 2 Amikor a DELL embléma megjelenik, azonnal nyomja meg az <F2> billentyűt.



MEGJEGYZÉS: Ha a billentyűt túl sokáig tartja nyomva, előfordulhat, hogy a billentyűlenyomás hatástalan marad. A billentyűzet hiba elkerülése érdekében a rendszerbeállítás képernyő megnyitásához egyenletes időközönként nyomja meg és engedje fel a <F12> gombot.

Ha túl sokáig vár, és megjelenik az operációs rendszer emblémája, várjon tovább, amíg meg nem jelenik a Microsoft® Windows® asztal. Ekkor kapcsolja ki a számítógépet, és próbálja újra a műveletet.

A rendszer-beállítási képernyők

A System Setup (Rendszerbeállítás) képernyő a számítógép aktuális vagy megváltoztatható konfigurációs adatait jeleníti meg. A képernyőn megjelenő információ öt területre osztható: menü mező, beállítások lista, aktív opciók mező, sűgó mező és billentyűzet funkciók.

<p>Menü: a rendszer-beállítási ablak tetején található ablaktábla. Az itt található menün keresztül érhetőek el a rendszer-beállítási opciók. A menüpontok között a <<<> és a <>> billentyűvel lehet navigálni. Amint egy Menü opció kiemelésre kerül, a Beállítások listája felsorolja a számítógépre telepített hardverek meghatározási opcióit.</p>		
<p>Opciólista — a rendszer-beállítási ablak bal oldalán található ablaktábla. Itt található a számítógép konfigurációját, többek között a hardvereszközöket, az energiagazdálkodást és a biztonságot meghatározó jellemzők.</p> <p>A lista a fel- és a lefelé mutató nyíllal görgethető. Egy-egy opció kijelölésekor az opciók ablaktábláján jelennek meg az aktuális és a választható beállítások.</p>	<p>Beállítások mező — A Beállítások listájának jobb oldalán jelenik meg, és információkat tartalmaz a Beállítások listájának minden eleméről. Itt láthatók és módosíthatók a számítógép aktuális beállításai.</p> <p>Az aktuális beállításokat az <Enter> billentyű megnyomásával módosíthatja. Az <ESC> billentyűvel visszatérhet az opciólistához.</p> <p>MEGJEGYZÉS: Az opciók ablaktáblájában felsorolt beállítások nem mind módosíthatók.</p>	<p>Sűgó — a rendszer-beállítási ablak jobb oldalán található, és az opciólista kijelölt eleméről nyújt információt.</p>
<p>Billentyűfunkciók — A Beállítások mező alatt jelennek meg. Az aktív rendszerbeállítási mezőhöz tartozó billentyűket és azok funkcióit tartalmazza.</p>		

Rendszer-beállítási opciók



MEGJEGYZÉS: A számítógéptől és hozzá tartozó eszközöktől függően előfordulhat, hogy az alábbiakban felsorolt opciók eltérő módon vagy egyáltalán nem jelennek meg.

Alapadatok	
System Info	A rendszer típusa.
BIOS Info	A BIOS verziószáma.
Service Tag (Szervizcímke)	Megjeleníti a rendszer szervizcímkejének adatait.
Express Service Code (Express szervizkód)	Megjeleníti az expressz szervizkódot.
Asset Tag	A termékcímke.
Date	A rendszer dátum.
Time	A rendszeridő.
Memory Installed	A memória teljes mérete.
Memory Available	A rendszer felhasználható memóriájának mérete.
Memory Speed	A memória sebessége.
Memory Channel Mode	A memória csatornajellemzője. <ul style="list-style-type: none">• Single• Dual
Memory Technology	A rendszer memóriájának típusa.
Processor Type	A processzor típusa.
Processor Speed	A processzor sebessége.
Processor L2 cache	A processzor L2 gyorsítótárának mérete.

Speciális beállítások

CPU Feature (CPU funkciók)	A rendszer teljesítményét javító processzorjellemzők engedélyezése vagy letiltása.
Integrated Peripherals (Integrált perifériák)	Integrált eszközök és portok engedélyezése vagy letiltása a rendszeren.
IDE / SATA Configuration	a számítógéphez csatlakoztatott IDE vagy SATA eszközökre, például merevlemezekre, optikai adathordozókra vonatkozó értékek megadásának és módosításának engedélyezése vagy letiltása a felhasználó számára.
Overclock Configuration (Órajel áttálítási konfiguráció)	Ez az opció lehetővé teszi a rendszer órajel üzemmód beállítását.
Overvoltage configuration (Túlfeszültség konfiguráció)	Az opció lehetővé teszi a CPU mag, FSB, memória feszültség és a lapkakészlet feszültségének konfigurálását.

Biztonság

Supervisor Password Is (Felügyeleti jelszó)	Azt mutatja, hogy van-e felügyeleti jelszó.
User Password Is (Felhasználói jelszó)	Azt mutatja, hogy van-e felhasználói jelszó.
Set Supervisor Password (Felügyeleti jelszó beállítása)	Beállítja a felügyeleti jelszót.
Set User Password (Felhasználó jelszavának beállítása)	Beállítja a felhasználói jelszót. A felhasználói jelszóval nem léphet be a BIOS beállításokba a POST - indításkori önteszt (power-on self-test) futása közben.

Áramellátás

ACPI Suspend Type	Megadja az ACPI Felfüggesztés típusát. Az alapérték az S3.
AC Recovery	Meghatározza a rendszer viselkedését áramkimaradás utáni helyreálláskor. <ul style="list-style-type: none">• On (Be) — A számítógép a tápellátási hiba helyreállását követően bekapcsol.• Off (Ki) — A számítógép kikapcsolt állapotban marad.• Last (Utolsó) — A számítógép visszatér a tápellátási hibát megelőző állapotba.
Remote Wake Up	Ez az opció bekapcsolja a számítógépet, amikor a felhasználó megpróbál hozzáférni hálózaton (LAN) keresztül.
Wake-Up By Ring (Bekapcsolás hívásra)	Ez az opció bekapcsolja a számítógépet, amikor a modem bejövő hívást észlel.
Auto Power On (Automatikus bekapcsolás)	Riasztás beállítása ahhoz, hogy a számítógép automatikusan bekapcsoljon.

Rendszerindítás

Removable Device Priority (Eltávolítható eszközök prioritása)	Megadja a csatlakoztatott eltávolítható eszközök indítási prioritását.
Hard Disk Boot Priority (Merevlemez indítási prioritás)	A merevlemez prioritásának beállítása a rendszerindítási sorrendben. A megjelenő lista a merevlemezek észlelése nyomán dinamikusan változik.
1st Boot Device through 3rd Boot Device (Az első a harmadik rendszerindításra alkalmas eszköz)	A rendszerindító eszközök sorrendjének beállítása. Csak a számítógéphez csatlakozó, rendszerindításra alkalmas eszközök jelennek meg a listán.
Boot Other Device (Egyéb eszköz indítása)	Az opció lehetővé teszi, hogy egyéb eszközről is indíthassa a rendszert, mint például memória kulcsról.

Exit (Kilépés)

Exit Options (Kilépési opciók) A következő típusú opciók állnak rendelkezésre: **kilépés a módosítások mentésével, kilépés mentés nélkül, alapbeállítások betöltése, and módosítások elvetése.**

Rendszerindítási sorrend

A szolgáltatás lehetővé teszi, hogy módosítsa a számítógépen lévő rendszerindító eszközök indítási sorrendjét.

Opciók beállításai

- **Hajlékonylemez** — A számítógép a hajlékonylemezes meghajtóról próbálja indítani a rendszert. Ha a meghajtóban nincs hajlékonylemez, vagy a meghajtóban lévő hajlékonylemez nem rendszerindító lemez, illetve ha a számítógépbe nem szereltek hajlékonylemezes meghajtót, a számítógép a sorrend szerinti következő rendszerindító eszközről próbálja indítani a rendszert.
- **Merevlemez** — A számítógép az elsődleges merevlemezeztől próbálja indítani a rendszert. Ha a lemezegységen nincs operációs rendszer, a számítógép az indítási sorrend szerinti következő rendszerindító eszközről próbálja indítani a rendszert.
- **CD** — A számítógép CD-ről próbálja indítani a rendszert. Ha nincs CD a meghajtóban, vagy ha a CD-n nincs operációs rendszer, a számítógép a rendszerindítási sorrend szerinti következő eszközről próbálja indítani a rendszert.
- **USB háttértár** — Csatlakoztassa a háttértárt az USB-porthoz, és indítsa újra a számítógépet. Amikor a képernyő jobb felső sarkában megjelenik az F12 = Boot Menu felirat, nyomja meg az <F12> billentyűt. A BIOS észleli az eszközt, és az USB-háttértárt felveszi a rendszerindító menü opciói közé.



MEGJEGYZÉS: USB eszközről való rendszerindításhoz az eszköznek rendszerindításra alkalmasnak kell lennie. Ezt az eszköz dokumentációjában ellenőrizheti.



MEGJEGYZÉS: Hibaüzenet csak akkor jelenik meg, ha a számítógép a rendszerindítási sorrend valamennyi eszközéről megpróbálta az indítást, de nem talált operációs rendszert.

A rendszerindítási sorrend eseti megváltoztatása

A funkció használatával például utasíthatja a számítógépet, hogy a CD-ROM meghajtóról indítsa a rendszert, így lefuttathatja a Dell Diagnostics segédprogramot a *Driver and Utilities* (Illesztőprogramok és segédprogramok) lemezről, de a diagnosztikai teszt befejeztével a számítógépet a merevlemezről kívánja indítani. A funkció segítségével újraindíthatja a számítógépet egy USB eszközről, mint például hajlékonylemez-meghajtó, memória kulcs, vagy CD-RW meghajtó.



MEGJEGYZÉS: Amennyiben USB hajlékonylemez-meghajtóról indítja a rendszert, először OFF (Ki) állapotra kell kapcsolnia a hajlékonylemez-meghajtót a rendszerbeállításban (lásd „System Setup (Rendszerbeállítás)” oldalon 83).

- 1 Ha USB-eszközről indítja a rendszert, csatlakoztassa az eszközt az USB-porthoz (lásd „A számítógép hátulnézete” oldalon 21).
- 2 Kapcsolja be (vagy indítsa újra) a számítógépet.
- 3 Amikor a DELL embléma megjelenik, azonnal nyomja meg az <F12> billentyűt.



MEGJEGYZÉS: Billentyűzethiba történhet akkor, ha egy billentyű túl hosszú ideig nyomva marad a billentyűzeten. Ennek elkerülése érdekében a **Boot Device Menu** (Rendszerindító eszköz menü) megnyitásához egyenletes időközönként nyomja meg és engedje fel az <F12> billentyűt.

Ha túl sokáig vár, és megjelenik az operációs rendszer emblémája, várjon tovább, amíg meg nem jelenik a Microsoft Windows® asztal. Ekkor kapcsolja ki a számítógépet, és próbálja újra a műveletet.

- 4 A **Boot Device Menu** listáján a fel- és a lefelé mutató nyílbillentyűvel vagy a megfelelő számbillentyű megnyomásával jelölje ki azt az eszközt, amelyet csak az aktuális rendszerindításra kíván használni, majd nyomja meg az <Enter> billentyűt.

Ha például USB-memóriakulcsról indítja a rendszert, jelölje ki az **USB Flash Device** elemet, majd nyomja meg az <Enter> billentyűt.



MEGJEGYZÉS: USB eszközről való rendszerindításhoz az eszköznek rendszerindításra alkalmasnak kell lennie. Ezt az eszköz dokumentációjában ellenőrizheti.

A jövőbeli rendszerindítási sorrend módosítása

- 1 Lépjen be a rendszerbeállításba (lásd „Belépés a rendszerbeállításokba” oldalon 83).
- 2 A nyílombok használatával jelölje ki a **Boot Sequence** (Rendszerindítási sorrend) menü opciót, és nyomja meg az <Enter> billentyűt a menü megjelenítéséhez.



MEGJEGYZÉS: Jegyezze fel az aktuális rendszerindítási sorrendet arra az esetre, ha a későbbiekben vissza szeretné azt állítani.

- 3 Az eszközök listájának elemei között a fel- és a lefelé mutató nyílbillentyűvel válthat.
- 4 Egy eszköz engedélyezéséhez illetve letiltásához nyomja meg a szóköz billentyűt.
- 5 A plusz (+) vagy a mínusz (-) billentyűt megnyomásával az adott eszközt feljebb vagy lejjebb helyezheti a listán.

Jelszavak és CMOS beállítások törlése



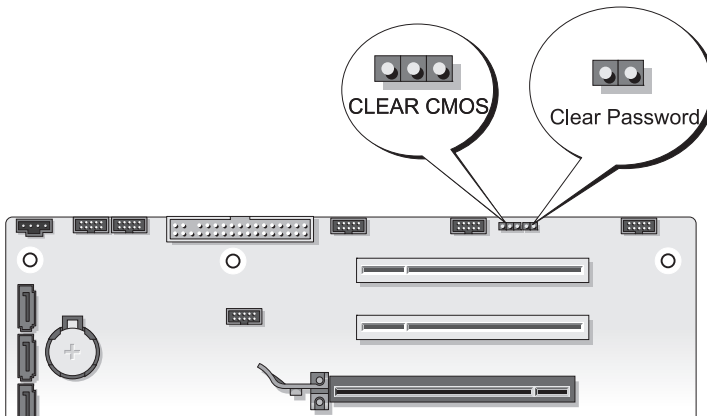

Jelszavak törlése

! VIGYÁZAT! Mielőtt e fejezetben levő eljárásoknak neki kezd, olvassa el és tartsa be a *Termékismertetőben* levő biztonsági utasításokat.

- 1 Kövesse a „Before You Begin” című fejezetben olvasható utasításokat a *Szervizelési kézikönyvben* a Dell Support webhelyen a support.dell.com oldalon.
- 2 Távolítsa el a számítógép burkolatát (lásd a „Removing the Computer Cover” (A számítógép burkolatának eltávolítása) részben olvasható utasításokat a *Szervizelési kézikönyvben* a Dell Support webhelyen a support.dell.com oldalon).
- 3 Keresse meg a 2-tűs jelszó csatlakozót az alaplapon.



- 4 Távolítsa el a 2-tűs áthidalót a tükről, és tegye azt félre.

- 5 Helyezze vissza a számítógép burkolatát (lásd a „Removing the Computer Cover” (A számítógép burkolatának visszahelyezése) részben olvasható utasításokat a *Szervizelési kézikönyvben* a Dell Support webhelyen a support.dell.com oldalon).
- 6 Csatlakoztassa a billentyűzetet és az egeret a számítógéphez, majd dugja be a számítógépet és a monitort egy elektromos aljzatba, és kapcsolja be őket.
- 7 Miután a Microsoft® Windows® asztal megjelenik a számítógépen, kapcsolja ki a számítógépet.
 **MEGJEGYZÉS:** Győződjön meg róla, hogy a számítógép kikapcsolt állapotban, nem pedig valamely energiagazdálkodási üzemmódban van. Amennyiben a számítógépet nem tudja kikapcsolni az operációs rendszerrel, nyomja meg, és tartsa nyomva 4 másodpercig a tápellátás gombot.
- 8 Húzza ki a billentyűzetet és az egeret a számítógépből, majd húzza ki a számítógépet és a monitort az elektromos aljzattól.
- 9 Nyomja be a számítógép tápellátás gombját az alaplapp földeléséhez.
- 10 Távolítsa el a számítógép burkolatát:
- 11 Helyezze vissza a 2-tűs áthidalót az alaplapp jelszó csatlakozó tűire.
 **MEGJEGYZÉS:** A jelszó áthidalót vissza kell helyezni a jelszó áthidaló tűkre, hogy a jelszó funkció működhessen.
- 12 Helyezze vissza a számítógép burkolatát.
-  **FIGYELMEZTETÉS:** Hálózati kábel csatlakoztatásakor először dugja a kábelt a hálózati fali aljzatba, majd dugja be a számítógépbe.
- 13 Csatlakoztassa a számítógépet és a berendezéseket az elektromos hálózathoz, majd kapcsolja be azokat.
 **MEGJEGYZÉS:** A Rendszerbeállítás menüben (lásd „System Setup (Rendszerbeállítás)” oldalon 83), a rendszer és a rendszergazda jelszó is Not Set (Nincs beállítva) állapotban van. A jelszó funkció engedélyezve van, de nincs megadva jelszó.

CMOS Beállítások törlése

 **VIGYÁZAT!** Mielőtt e fejezetben levő eljárásoknak neki kezd, olvassa el és tartsa be a *Termékismertetőben* levő biztonsági utasításokat.

- 1 Kövesse a „Before You Begin” című fejezetben olvasható utasításokat a *Szervizelési kézikönyvben* a Dell Support webhelyen a support.dell.com oldalon.



MEGJEGYZÉS: A számítógépet ki kell húzni az elektromos aljzathból a CMOS beállítás törléséhez.

- 2 Távolítsa el a számítógép burkolatát (lásd a „Removing the Computer Cover” (A számítógép burkolatának eltávolítása) részben olvasható utasításokat a *Szervizelési kézikönyvben* a Dell Support webhelyen a support.dell.com oldalon).
 - 3 Keresse meg a 3-tús CMOS áthidalót az alaplapon (lásd a „System Board Components” (Alaplap összetevői) fejezetet a *Szervizelési kézikönyvben* című részben a Dell Support honlapon a support.dell.com oldalon).
 - 4 Helyezze át a 3-tús áthidalót a 3-as és 2-es tűkről az 1-es és 2-es tűkre.
 - 5 Várjon öt (5) másodpercet, amíg a CMOS törlődik.
 - 6 Helyezze vissza a 2-tús áthidalót a 3-as és 2-es tűkre.
 - 7 Helyezze vissza a számítógép burkolatát (lásd a „Removing the Computer Cover” (A számítógép burkolatának visszahelyezése) részben olvasható utasításokat a *Szervizelési kézikönyvben* a Dell Support webhelyen a support.dell.com oldalon).
-  **FIGYELMEZTETÉS:** Hálózati kábel csatlakoztatásakor először dugja a kábelt a hálózati portba vagy eszközbe, majd dugja be a számítógépbe.
- 8 Csatlakoztassa a számítógépet és a berendezéseket az elektromos hálózathoz, majd kapcsolja be azokat.

A BIOS Flash alkalmazása

A BIOS-nak flash-re lehet szüksége mikor frissítés érhető el, vagy alaplapot cserél.

- 1 Kapcsolja be a számítógépet.
- 2 Keresse meg a számítógéphez szükséges BIOS frissítő fájlt a Dell Support honlapon a support.dell.com oldalon.
- 3 Kattintson a **Download Now** (Letöltés most) gombra a fájl letöltéséhez.
- 4 Mikor az **Export Compliance Disclaimer** ablak megjelenik, kattintson a **Yes, I Accept this Agreement** (Igen, elfogadom a megállapodást) gombra. Megjelenik a **File Download** (Fájl letöltése) ablak.
- 5 Kattintson a **Save this program to disk** (Program mentése lemezre), majd az **OK** gombra.
Megjelenik a **Save In** (Mentés ide) ablak.
- 6 Kattintson a lefelé mutató nyílra a **Save In** (Mentés ide) menü megtekintéséhez, jelölje ki az **Asztalt**, majd kattintson a **Save** (Mentés) gombra.
A fájl az asztalra töltődik le.
- 7 Kattintson a **Close** (Bezárás) gombra, mikor a **Download Complete** (Letöltés kész) ablak megjelenik.
A fájl ikonja megjelenik az asztalon, és ugyanazt a nevet kapja, mint a letöltött BIOS frissítő fájl.
- 8 Duplán kattintson az asztalon a fájl ikonjára, és kövesse a képernyőn megjelenő utasításokat.

Hibakereső eszközök

Üzemjelző fények

 **VIGYÁZAT!** Az ebben a részben ismertetett műveletek elvégzése előtt olvassa el a *Termékinformációs kézikönyv* biztonsági előírásait.

A számítógép elején található tápellátás fény a számítógép különböző állapotait jelzi:

- Ha a tápellátás fény fehéren világít és a számítógép nem reagál, lásd „Hangkódok” oldalon 96.
- Ha az üzemjelző fény fehér színnel villog, a számítógép készenléti állapotban van. A normál működés visszaállításához nyomjon meg egy gombot a billentyűzeten, mozgassa az egeret, vagy nyomja meg a főkapcsolót.
- Ha az üzemjelző fény nem világít, a számítógép ki van kapcsolva vagy nem kap tápellátást.
 - A tápkábelt dugja vissza a számítógép hátán a tápellátó aljzatba és csatlakoztassa a hálózati feszültségre.
 - Ha a számítógép elosztóra csatlakozik, gondoskodjon arról, hogy az elosztó csatlakozzon a hálózati feszültségre és a kapcsolója be legyen kapcsolva.
 - A feszültség védő készülékeket, elosztókat és a hosszabbító kábeleket kiiktatva ellenőrizze, hogy a számítógép megfelelően működik-e.
 - Ellenőrizze, hogy a hálózati csatlakozó megfelelően működik-e egy másik készülékkel, például egy lámpával.
 - Győződjön meg, hogy a fő tápkábel és az előlapi tápkábel biztosan csatlakozik az alaplaphoz (lásd a *Szervizelési kézikönyvet* a Dell Support honlapon a support.dell.com címen).
- Zárja ki az interferenciaforrásokat. Az interferencia néhány lehetséges oka:
 - Tápkábel, a billentyűzet és az egér hosszabbítókábele
 - Túl sok készülék csatlakozik egy elosztóra
 - Több elosztó csatlakozik egy hálózati csatlakozóra

A számítógép hátulján található tápellátás diagnosztikai LED a tápellátás különböző állapotait jelzi. A tápellátás teszteléséhez nyomja meg a tápellátás teszt gombot.

- Amennyiben a tápellátás diagnosztikai LED zöld, van elérhető áram a tápellátás számára.
- Amennyiben a tápellátás diagnosztikai LED nem világít:
 - A tápellátás nem kap áramot — Győződjön meg róla, hogy a tápellátás kábel csatlakozik a rendszerhez.
 - A tápellátás nem működik — Ez a probléma akkor fordul elő, ha hibás a tápellátás, vagy egy hibás eszköz csatlakozik a tápellátáshoz.

A probléma megoldásához lépjen kapcsolatba a Dell-lel (lásd „Kapcsolatfelvétel a Dell-lel” oldalon 147).

Hangkódok

A számítógép indításkor egy sor hangjelzést adhat. Ez a hangjelzéssorozat az úgynevezett hangkód, és a számítógéppel kapcsolatos problémák azonosítását segíti.

Ha a számítógép indításkor egy sor hangjelzést ad:

- 1 Rögzítse le ezt a kódot.
- 2 A hiba okának megállapításához futtassa a Dell Diagnostics programot (lásd „Dell Diagnostics” oldalon 103).

Kód (ismétlődő rövid hangjelzések)	Leírás	Javasolt lépés
1	BIOS ellenőrző összeg hiba. Lehet, hogy az alaplap meghibásodott.	Lépjen kapcsolatba a Dell-lel (lásd „Kapcsolatfelvétel a Dell-lel” oldalon 147).
2	A rendszer nem látja a memóriamodulokat.	<ul style="list-style-type: none"> • Ha két vagy több memória modul van telepítve, távolítsa el a memória modulokat (lásd a „Removing Memory” (A memória eltávolítása) részt a <i>Szervizelési kézikönyvben</i> a Dell Support honlapján a support.dell.com oldalon), majd telepítsen egy modult (lásd az „Installing Memory” (Memória telepítése) részt a <i>Szervizelési kézikönyvben</i> a Dell Support honlapján a support.dell.com oldalon), és indítsa újra a számítógépet. Ha a számítógép rendben elindul, folytassa a további memóriamodulok telepítését (egyszerre egyet), amíg azonosítja a hibás memória modult, vagy hiba nélkül telepíti az összes modult • Ha lehetséges, szereljen be ugyanolyan típusú jó memória modult (lásd a „Memória” részt a <i>Szervizelési kézikönyvben</i> a Dell Support honlapján a support.dell.com címen). • Amennyiben a probléma továbbra is fennáll, lépjen kapcsolatba a Dell-lel (lásd „Kapcsolatfelvétel a Dell-lel” oldalon 147).

Kód (ismétlődő rövid hangjelzések)	Leírás	Javasolt lépés
3	Hiba a chipkészletben. Az időpontot jelző óra tesztelése hibát jelzett.	Lépjén kapcsolatba a Dell-lel (lásd „Kapcsolatfelvétel a Dell-lel” oldalon 147). <ul style="list-style-type: none"> • Cserélje ki az elemet (lásd az „Elem cseréje” fejezetet a <i>Szervizelési kézikönyvet</i> a Dell Támogatás honlapon a support.dell.com címen). • Amennyiben a probléma továbbra is fennáll, lépjén kapcsolatba a Dell-lel (lásd „Kapcsolatfelvétel a Dell-lel” oldalon 147).
	A20-as kapu hiba Lehet, hogy az alaplap meghibásodott.	Lépjén kapcsolatba a Dell-lel (lásd „Kapcsolatfelvétel a Dell-lel” oldalon 147).
	Super I/O lapka hiba. Lehet, hogy az alaplap meghibásodott.	Lépjén kapcsolatba a Dell-lel (lásd „Kapcsolatfelvétel a Dell-lel” oldalon 147).
	Billentyűzet-vezérlő teszt hiba Valószínű billentyűzet hiba.	<ul style="list-style-type: none"> • Győződjön meg róla, hogy a kábelek megfelelően csatlakoznak. • Amennyiben a probléma továbbra is fennáll, lépjén kapcsolatba a Dell-lel (lásd „Kapcsolatfelvétel a Dell-lel” oldalon 147).

Kód (ismétlődő rövid hangjelzések)	Leírás	Javasolt lépés
4	RAM-olvasási/-írási hiba.	<ul style="list-style-type: none"> • Győződjön meg arról, hogy a memóriamodul/csatlakoztató elhelyezésének nincsenek speciális követelményei (lásd a „Memory” (Memória) részt a <i>Removing and Installing Parts</i> (Alkatrészek eltávolítása és telepítése) című fejezetben a Dell Support honlapján a support.dell.com oldalon). • Ellenőrizze, hogy a memóriát, amelyet használ, a számítógép támogatja-e (lásd a „Memory” (Memória) részt a <i>Removing and Installing Parts</i> (Alkatrészek eltávolítása és telepítése) című fejezetben a Dell Support honlapján a support.dell.com oldalon). • Amennyiben a probléma továbbra is fennáll, lépjen kapcsolatba a Dell-lel (lásd „Kapcsolatfelvétel a Dell-lel” oldalon 147).

Kód (ismétlődő rövid hangjelzések)	Leírás	Javasolt lépés
5	Hiba a valós idejű óra tápellátásában. Lehet, hogy a CMOS-elem meghibásodott.	<ul style="list-style-type: none"> • Cserélje ki az elemet (lásd az „Elem cseréje” fejezetet a <i>Szervizelési kézikönyvet</i> a Dell Támogatás honlapon a support.dell.com címen). • Amennyiben a probléma továbbra is fennáll, lépjen kapcsolatba a Dell-lel (lásd „Kapcsolatfelvétel a Dell-lel” oldalon 147).
6	A video-BIOS tesztje hibát jelzett.	Lépjen kapcsolatba a Dell-lel (lásd „Kapcsolatfelvétel a Dell-lel” oldalon 147).
7	Processzor gyorstár teszt hiba	Lépjen kapcsolatba a Dell-lel (lásd „Kapcsolatfelvétel a Dell-lel” oldalon 147).

Rendszerüzenetek



MEGJEGYZÉS: Ha a kapott üzenet nem szerepel a táblázatban, akkor olvassa el az operációs rendszer vagy az üzenet megjelenésekor futó program dokumentációját.

FIGYELEM! AZ ELŐZŐ INDÍTÁSI KÍSÉRLETNÉL EZ A RENDSZER A(Z) [NNNN] ELLENŐRZÉSI PONTNÁL MEGHIBÁSODOTT. A PROBLÉMA MEGOLDÁSA ÉRDEKÉBEN JEGYEZZE FEL AZ ELLENŐRZÉSI PONTOT, ÉS FORDULJON A DELL MŰSZAKI TÁMOGATÁSÁHOZ — A számítógép egymás után háromszor, ugyanazon hiba miatt nem tudta befejezni az indító rutint (segítségért lásd „Kapcsolatfelvétel a Dell-lel” oldalon 147).

CMOS CHECKSUM ERROR (CMOS ELLENŐRZŐ ÖSSZEG HIBA) — Lehetséges alaplap hiba vagy a valós idejű óra akkumulátora gyenge. Cserélje ki az elemet (lásd az „Elem cseréje” fejezetet a *Szervizelési kézikönyvet* a Dell Támogatás honlapon a support.dell.com címen vagy segítségért lásd „Kapcsolatfelvétel a Dell-lel” oldalon 147).

CPU FAN FAILURE (CPU VENTILÁTOR HIBA) — CPU ventilátor hiba Cserélje ki a CPU ventilátort (lásd a „Removing the Processor” (Processzor eltávolítása) részt a *Szervizelési kézikönyvben* című fejezetben a Dell Support honlapján a support.dell.com oldalon).

HAJLÉKONY LEMEZ KERESÉSI HIBA — Meglazulhatott egy kábel, vagy a számítógép konfigurációs információja nem egyezik a hardver konfigurációjával. Ellenőrizze a kábel csatlakozásokat (segítségért lásd „Kapcsolatfelvétel a Dell-lel” oldalon 147).

DISKETTE SUBSYSTEM RESET FAILURE (LEMEZ ALRENDSZER VISSZAÁLLÍTÁSI HIBA) — Possible floppy disk controller failure (Valószínűleg hajlékonylemez vezérlő meghibásodás).

DISKETTE READ FAILURE (LEMEZ OLVASÁSI HIBA) — A hajlékonylemez sérült vagy meglazulhatott egy kábel. Cserélje ki a hajlékonylemezt/ellenőrizze a meglazult kábel csatlakozásokat.

HARD-DISK READ FAILURE (MEREVLEMEZ OLVASÁSI HIBA) — Lehetséges merevlemez meghajtó hiba az indítási teszt során (segítségért lásd „Kapcsolatfelvétel a Dell-lel” oldalon 147).

MEREVLEMEZES MEGHAJTÓ HIBA — Lehetséges merevlemez meghajtó hiba a POST teszt során Cserélje ki a merevlemez meghajtót (segítségért lásd „Kapcsolatfelvétel a Dell-lel” oldalon 147).

KEYBOARD FAILURE (BILLENTYŰZET HIBA) — Billentyűzet hiba, vagy meglazult a billentyűzet kábele (lásd „Billentyűzet problémák” oldalon 111).

NO BOOT DEVICE AVAILABLE (NEM ÁLL RENDELKEZÉSRE RENDSZERINDÍTÓ ESZKÖZ) — A rendszer nem érzékel rendszerindító eszközt vagy partíciót.

- Ha a hajlékonylemez-meghajtó a rendszerindító eszköz, gondoskodjon arról, hogy a kábelek csatlakoztatva legyenek, és arról, hogy a hajlékonylemez a meghajtóban legyen.
- Ha a merevlemez-meghajtó a rendszerindító eszköz, gondoskodjon arról, hogy a kábelek csatlakoztatva legyenek, és arról, hogy a meghajtó megfelelően telepítve, illetve partíciónálva legyen, mint rendszerindító eszköz.
- Lépjen be a Rendszerbeállításba, és gondoskodjon arról, hogy az indító szekvencia információk helyesek legyenek (lásd „Belépés a rendszerbeállításokba” oldalon 83).

NO TIMER TICK INTERRUPT (NINCS IDŐZÍTŐ SZIGNÁL MEGSZAKÍTÁS) — Az alaplapon az egyik chip meghibásodhatott, vagy alaplapp hiba (segítségért lásd „Kapcsolatfelvétel a Dell-lel” oldalon 147).

NON-SYSTEM DISK OR DISK ERROR (NEM RENDSZERLEMEZ VAGY LEMEZ HIBA) — A hajlékonylemezt cserélje ki olyan lemezre, amely indítható operációs rendszert tartalmaz, vagy az A meghajtóból vegye ki a hajlékonylemezt, és indítsa újra a számítógépet.

NOT A BOOT DISKETTE (NEM RENDSZERINDÍTÓ LEMEZ) — Helyezzen be rendszerindító hajlékonylemezt és indítsa újra a számítógépét.

USB OVER CURRENT ERROR (USB TÚLFESZÜLTÉS HIBA) — Cserélje ki az USB eszközt.

NOTICE - HARD DRIVE SELF MONITORING SYSTEM HAS REPORTED THAT A PARAMETER HAS EXCEEDED ITS NORMAL OPERATING RANGE. DELL RECOMMENDS THAT YOU BACK UP YOUR DATA REGULARLY. A PARAMETER OUT OF RANGE MAY OR MAY NOT INDICATE A POTENTIAL HARD DRIVE PROBLEM. (FIGYELMEZTETÉS - A MEREVLEMEZ-MEGHAJTÓ ÖNFIGYELŐ RENDSZERE JELENTETTE, HOGY EGY PARAMÉTER TÚLLÉPTE A NORMÁLIS MŰKÖDÉSI TARTOMÁNYÁT. A DELL AJÁNLIJA, HOGY ADATAIT RENDSZERESEN MENTSE EL. A TARTOMÁNYON KÍVÜL ESŐ PARAMÉTER JELEZHET, DE NEM FELTÉTLENÜL, POTENCIÁLIS MEREVLEMEZ-MEGHAJTÓ PROBLÉMÁT.) — S.M.A.R.T lehetséges merevlemez-meghajtó hibajelzés Ez a funkció bekapcsolható, illetve kikapcsolható a BIOS beállításokban.

Hardver hibaelhárító

Ha az operációs rendszer beállításakor egy eszközt nem észlel a rendszer, vagy konfigurálását nem találja megfelelőnek, a hardverhiba-elhárító segítségével feloldhatja az összeférhetetlenséget.

Windows XP:

- 1 Kattintson a **Start**→ **Súgó és támogatás** lehetőségre.
- 2 Kereső mezőbe írja be **hardware troubleshooter** (hardver hibaelhárító), és a keresés elindításához nyomja meg az <Enter> gombot.
- 3 A **Probléma elhárítása** részben kattintson a **Hardver hibaelhárítás** lehetőségre.
- 4 A **Hardver hibaelhárítás** listában válassza ki a problémát legmegfelelőbben leíró opciót, majd a további hibaelhárító lépések követéséhez kattintson a **Tovább** gombra.

Windows Vista:

- 1 Kattintson a Windows Vista Start gombra ™, majd a **Súgó és támogatás** elemre.
- 2 Írja be a keresőmezőbe a **hardware troubleshooter** (hardverhiba-elhárító) kifejezést, és a keresés elindításához nyomja meg az <Enter> billentyűt.
- 3 A keresés eredményei közül válassza ki a problémát legmegfelelőbben leíró opciót a további hibaelhárító lépések követéséhez.

Dell Diagnostics

 **VIGYÁZAT!** Az ebben a részben ismertetett műveletek elvégzése előtt olvassa el a *Termékinformációs kézikönyv* biztonsági előírásait.

Mikor van szükség a Dell diagnosztika használatára?

Ha problémája támad a számítógéppel, végezze el a Lefagyások és szoftver problémák című részben ismertetett ellenőrzéseket (lásd „Lefagyások és szoftver problémák” oldalon 112), futtassa a Dell Diagnostics programot, és csak ezután forduljon a Dell-hez segítségnyújtásért.

Mielőtt nekiállna, ajánlott kinyomtatnia a lépéseket.

 **FIGYELMEZTETÉS:** A Dell Diagnostics kizárólag Dell™ számítógépeken működik.

 **MEGJEGYZÉS:** Az illesztőprogramokat és segédprogramokat tartalmazó *Drivers and Utilities* adathordozó opcionális, ezért elképzelhető, hogy nem képezi a számítógép részét.

Lásd „System Setup (Rendszerbeállítás)” oldalon 83 a számítógép konfigurációs információinak áttekintéséhez, és annak ellenőrzéséhez, hogy a tesztelendő készülék megjelenik-e a rendszerbeállító programban és aktív.

A Dell Diagnostics programot a merevlemezről vagy a *Drivers and Utilities* lemezről indíthatja el.

A Dell diagnosztika indítása a merevlemezről

A Dell Diagnostics a merevlemez egy rejtett diagnosztikai segédprogram partíciójában található.

Asztali számítógépek

 **MEGJEGYZÉS:** Ha a számítógép képernyője üres marad, lásd „Kapcsolatfelvétel a Dell-lel” oldalon 147.

- 1 Győződjön meg róla, hogy a számítógép megfelelően működő elektromos aljzathoz csatlakozik.
- 2 Kapcsolja be (vagy indítsa újra) a számítógépet.
- 3 Amikor a DELL™ logó megjelenik, azonnal nyomja meg az F12 billentyűt. A boot menüben válassza ki a **Diagnostics** elemet, és nyomja meg az <Enter> gombot.

 **MEGJEGYZÉS:** Ha túl sokáig vár és megjelenik az operációs rendszer logója, várjon tovább, amíg megjelenik a Microsoft® Windows® asztal; majd kapcsolja ki a számítógépet, és próbálja újra.

 **MEGJEGYZÉS:** Ha arra vonatkozó figyelmeztető üzenetet lát, hogy nem található a diagnosztikai segédprogramok partíciója, futtassa a Dell Diagnostics programot a *Drivers and Utilities* (illesztő- és segédprogramokat tartalmazó) CD-ről.

- 4 Bármely gomb megnyomásával indítsa el a Dell Diagnostics segédprogramot a merevlemezen lévő diagnosztikai segédprogram partícióról.

A Dell Diagnostics (Dell-diagnosztika) indítása a Drivers and Utilities (illesztő- és segédprogramokat tartalmazó) CD-ről

- 1 Helyezze be a *Drivers and Utilities* (illesztő- és segédprogramokat tartalmazó) CD-t.
- 2 Állítsa le, és indítsa újra a számítógépet.

Amikor a DELL embléma megjelenik, azonnal nyomja meg az <F12> billentyűt.

 **MEGJEGYZÉS:** Ha túl sokáig vár és megjelenik az operációs rendszer logója, várjon tovább, amíg megjelenik a Microsoft® Windows® asztal; majd kapcsolja ki a számítógépet, és próbálja újra.

 **MEGJEGYZÉS:** Az alábbi lépések csak egyszer változtatják meg az indító szekvenciát. A következő indítás alkalmával a számítógép a rendszerbeállításokban megadott eszközöknek megfelelően indul el.

- 3 Amikor megjelenik az indítóeszközök listája, jelölje ki a **CD/DVD/CD-RW** meghajtót, majd nyomja le az <Enter> gombot.
- 4 A megjelenő menüből válassza ki a **Boot from CD-ROM** (CD/DVD meghajtóról történő indítás) lehetőséget, majd nyomja meg az <Enter> gombot.
- 5 Nyomja meg az 1 gombot a menü elindításához, majd a folytatáshoz nyomja meg az <Enter> gombot.
- 6 A számozott listában válassza a **Run the 32 Bit Dell Diagnostics** (A 32 bites Dell diagnosztika futtatása) parancsot. Ha több verzió is fel van sorolva, válassza a számítógépének megfelelőt.
- 7 Amikor megjelenik a Dell Diagnostics **Main Menu** (Fő menü) képernyője, válassza ki a futtatni kívánt tesztet.

A Dell Diagnostics alkalmazás főmenüje

- 1 A Dell Diagnostics betöltődését és a **Main Menu** (Főmenü) képernyő megjelenését követően kattintson a kívánt lehetőségnek megfelelő gombra.



MEGJEGYZÉS: Javasoljuk, hogy a teljes teszt futtatásához válassza ki a Test System (Rendszer tesztelése) elemet.

Lehetőség	Funkció
Test Memory (Memóriateszt)	Különálló memóriateszt futtatása
Test System (Rendszerteszt)	Rendszerdiagnosztika futtatása
Exit (Kilépés)	Kilépés a diagnosztika programból

- 2 A **Test System** (Rendszer tesztelése) opció főmenüben való kiválasztása után a következő menü jelenik meg:



MEGJEGYZÉS: Javasoljuk, hogy az Extended Test (Kibővített teszt) futtatását válassza, amely egy sokkal átfogóbb és alaposabb ellenőrzést végez a számítógépen.

Lehetőség	Funkció
Express Test (Gyorsteszt)	A rendszereszközök gyors tesztelésének elvégzésére szolgál. Általában 10-20 percet vesz igénybe.
Extended Test (Bővített teszt)	A rendszereszközök alapos tesztelésének elvégzésére szolgál. Általában egy órát vagy többet vesz igénybe.
Custom Test (Egyedi teszt)	Bizonyos eszközt tesztel, és használatával a futtatni kívánt tesztek testreszabhatók.
Symptom Tree (Jelenség szerinti vizsgálat)	Lehetőséget teremt arra, hogy a fennálló probléma tünete szerint válasszon tesztet. Felsorolja a legáltalánosabb jelenségeket.

- 3 Ha egy teszt során probléma merült fel, megjelenik egy üzenet a hibakóddal és a probléma leírásával. Jegyezze fel a hibakódot és a probléma rövid leírását, majd nézze meg ezt az ismertetőt: „Kapcsolatfelvétel a Dell-lel” oldalon 147.



MEGJEGYZÉS: A számítógép szervizcímkeje minden tesztképernyő tetején fel van tüntetve. Amikor felhívja a Dell-t, a műszaki támogatást ellátó munkatársak meg fogják kérdezni a szervizcímke adatait.

- 4 Ha a **Custom Test** (Egyedi teszt) vagy a **Symptom Tree** (Jelenség szerinti vizsgálat) opcióval futtat tesztet, további információkért kattintson az alábbi táblázatban ismertetett fülök közül a megfelelőre.

Fül	Funkció
Results (Eredmények)	A Results (Eredmény) panellapon a teszt eredménye és az esetleg megtalált hibák jelennek meg.
Errors (Hibák)	Az Errors (Hibák) panellap megjeleníti a talált hibákat, a hibakódokat és a probléma leírását.
Help (Súgó)	A Help (Súgó) panellapon a teszt leírása és az annak futtatásához esetleg szükséges feltételek felsorolása jelenik meg.
Configuration (Konfiguráció)	A Configuration (Konfiguráció) panellapon a kijelölt eszköz hardverkonfigurációja látható. A Dell Diagnostics a rendszerbeállításból, a memóriából és a különféle belső tesztekkel megszerzi az összes eszköz konfigurációs információit, és megjeleníti ezeket az információkat a képernyő bal paneljében található eszközlistán. Előfordulhat, hogy a listán nem szerepel a számítógépbe helyezett vagy ahhoz csatlakoztatott valamennyi eszköz.
Parameters (Paraméterek)	Ezen a lapon a teszt futtatási beállításait lehet megváltoztatni.

- 5 A tesztek végrehajtása után zárja be a tesztképernyőt, ha vissza kíván térni a **Main Menu** (Főmenü) képernyőhöz. Ha ki akar lépni a Dell diagnosztikából, és újra kívánja indítani a számítógépet, zárja be a **Main Menu** (Főmenü) képernyőt.
- 6 Távolítsa el a *Dell Drivers and Utilities* (Illesztőprogramok és segédprogramok) lemezt (ha van).

Hibaelhárítás

Kövesse az alábbi tippeket a számítógép hibáinak elhárításakor:

- Ha a hiba fellépése előtt alkatrészt telepített vagy távolított el, tekintse át a telepítési műveleteket, és gondoskodjon arról, hogy az alkatrész megfelelően legyen telepítve.
- Ha egy periféria eszköz nem működik, gondoskodjon arról, hogy az eszköz megfelelően legyen csatlakoztatva.
- Ha a képernyőn hibaüzenet jelenik meg, pontosan írja le az üzenetet. Ez az üzenet segíthet a támogató személyzetnek a probléma/problémák diagnosztizálásában és megoldásában.
- Ha egy programban jelenik meg hibaüzenet, olvassa el a program dokumentációját.



MEGJEGYZÉS: A dokumentumban ismertetett eljárások a Microsoft® Windows® alapértelmezett nézetére íródtak, ezért nem feltétlenül érvényesek, ha a Dell™ számítógépen a Windows Classic nézetet állítja be.

Akkumulátor problémák



VIGYÁZAT! Az új akkumulátor felrobbanhat, ha nem megfelelően helyezik be. Az akkumulátort kizárólag azonos típusú vagy azzal egyenértékű, a gyártó által ajánlott típusú akkumulátorra szabad cserélni. Az elhasznált akkumulátoroktól a gyártó utasításainak megfelelően szabaduljon meg.



VIGYÁZAT! Az ebben a részben ismertetett műveletek elvégzése előtt olvassa el a *Termékinformációs kézikönyv* biztonsági előírásait.

CSERÉLJE KI AZ AKKUMULÁTORT — Ha a számítógép bekapcsolása után többször visszaállítja az idő és dátum információkat, vagy ha indításkor helytelen idő és dátum jelenik meg, cserélje ki az akkumulátort (lásd „Replacing the Battery” (Az akkumulátor cseréje) részt a *Szervizelési kézikönyvben* a Dell Support honlapján a support.dell.com oldalon). Ha az akkumulátor ezután sem működik megfelelően, forduljon a Dell-hez (lásd „Kapcsolatfelvétel a Dell-lel” oldalon 147).

Meghajtó problémák



VIGYÁZAT! Az ebben a részben ismertetett műveletek elvégzése előtt olvassa el a *Termékinformációs kézikönyv* biztonsági előírásait.

ELLENŐRIZZE, HOGY A MICROSOFT WINDOWS FELISMERI-E A MEGHAJTÓT —

Windows XP:

- Kattintson a **Start** gombra, majd kattintson a Sajtógép lehetőségre.

Windows Vista®:

- Kattintson a Windows Vista Start gombra , majd a **Számítógép** elemre.

Ha a meghajtó nincs telepítve, az anti-vírus szoftverrel végezzen teljes ellenőrzést, és távolítsa el a vírusokat. A vírusok néha meggátolhatják a Windows-t a meghajtó felismerésében.

TESZTELJE A MEGHAJTÓT —

- Helyezzen be egy másik lemezt annak érdekében, hogy kiküszöbölje annak a lehetőségét, hogy az eredeti meghajtó a hibás.
- Helyezzen be rendszerindító hajlékonylemezt és indítsa újra a számítógépét.

TISZTÍTSA MEG A MEGHAJTÓT VAGY A LEMEZT — lásd „A számítógép tisztítása” oldalon 81.

ELLENŐRIZZE A KÁBELCSATLAKOZÁSOKAT

FUTTASSA A HARDVER HIBAEHÁRÍTÓT — lásd „Hibaelhárítás, Szoftver és Hardver problémák a Microsoft® Windows® XP és a Windows Vista® operációs rendszerekben” oldalon 127.

FUTTASSA A DELL DIAGNOSTICS PROGRAMOT — Lásd lásd „Dell Diagnostics” oldalon 103.

Optikai meghajtó problémák



MEGJEGYZÉS: A nagy sebességű optikai meghajtó vibrációja normális jelenség, és zajjal járhat, de ez nem jelenti azt, hogy a meghajtó vagy az adathordozó hibás.



MEGJEGYZÉS: A világ különböző régiói és a különböző lemezformátumok miatt nem mindegyik DVD lemez működik minden DVD meghajtóban.

ÁLLÍTSA BE A WINDOWS HANGERŐSZABÁLYOZÓJÁT —

- Kattintson a képernyő jobb alsó sarkában található hangszóró ikonra.
- A hangerőt állítsa erősebbre úgy, hogy az egerrel a csúszkára kattint és feljebb húzza.
- Ellenőrizze, hogy a hang nincs elnémítva úgy, hogy a bejelölt négyzetekre kattint.

ELLENŐRIZZE A HANGSZÓRÓKAT ÉS A MÉLYSUGÁRZÓT — Lásd lásd „Hang- és hangszóróproblémák” oldalon 118.

Problémák írásakor az optikai meghajtóra

ZÁRJON BE MINDEN MÁΣ PROGRAMOT — Az optikai meghajtónak az írási folyamat során folyamatosan kell kapnia az adatokat. Ha az adatfolyam megszakad, hiba lép fel. Mielőtt megkezdí az írást az optikai meghajtóra, lehetőség szerint zárjon be minden programot.

MIELŐTT LEMEZRE ÍR, A WINDOWS-BAN KAPCSOLJA KI A KÉSZENLÉTI ÜZEMMÓDOT — Lásd lásd „Energiagazdálkodás” oldalon 41.

Merevlemez problémák

FUTTASSA A LEMEZELLENŐRZÉST —

Windows XP:

- 1 Kattintson a **Start** gombra, majd kattintson a **Sajtágép** lehetőségre.
- 2 Jobb egérgombbal kattintson a **Helyi lemez C:** ikonra.
- 3 Kattintson a következőkre: **Tulajdonságok**→ **Eszközök**→ **Ellenőrzés**.
- 4 Kattintson a **Szektorhibák keresése és kísérlet javításukra** opcióra, és kattintson az **Indítás** gombra.

Windows Vista:

- 1 Kattintson a **Start** gombra,  majd kattintson a **Sajtágép** lehetőségre.
- 2 Jobb egérgombbal kattintson a **Helyi lemez C:** ikonra.
- 3 Kattintson a következőkre: **Tulajdonságok**→ **Eszközök**→ **Ellenőrzés**.
Megjelenhet a **Felhasználói fiók felügyelete** ablak. Ha rendelkezik rendszergazdai jogokkal a számítógépen, kattintson a **Folytatás** gombra; ellenkező esetben a művelet folytatása érdekében forduljon a rendszergazdához.
- 4 Kövesse a kijelzőn megjelenő utasításokat.

Hibaüzenetek

 **VIGYÁZAT!** Az ebben a részben ismertetett műveletek elvégzése előtt olvassa el a **Termékinformációs kézikönyv** biztonsági előírásait.

Ha a kapott üzenet nem szerepel a listában, akkor olvassa el az operációs rendszer vagy az üzenet megjelenésekor futó program dokumentációját.

A FILENAME CANNOT CONTAIN ANY OF THE FOLLOWING CHARACTERS: \ / : * ?) "
< > | (FÁJLNÉV NEM TARTALMAZHATJA A KÖVETKEZŐ KARAKTEREKET: \ / : * ?)
" < > | — Ezeket a karaktereket ne használja fájlnevekben.

A REQUIRED .DLL FILE WAS NOT FOUND (NEM TALÁLHATÓ A SZÜKSÉGES .DLL FÁJL) — A program, amelyet megpróbált megnyitni, egy alapvető fontosságú fájl hiányol. Távolítsa el, majd telepítse újra a programot:

Windows XP:

- 1 Kattintson a következőkre: **Start** → **Vezérlőpult** → **Programok telepítése és törlése** → **Programok és funkciók**.
- 2 Válassza ki az eltávolítandó programot.
- 3 Kattintson az **Eltávolítás** gombra.
- 4 A telepítési utasításokért lásd a program dokumentációját.

Windows Vista:

- 1 Kattintson a következőkre: **Start**  → **Vezérlőpult** → **Programok** → **Programok és funkciók**.
- 2 Válassza ki az eltávolítandó programot.
- 3 Kattintson az **Eltávolítás** gombra.
- 4 A telepítési utasításokért lásd a program dokumentációját.

DRIVE LETTER : \ IS NOT ACCESSIBLE (NEM ÉRHEŐ EL) AZ ESZKŐZ NEM ÁLL KÉSZEN — A meghajtó nem tudja olvasni a lemezt. A meghajtóba helyezzen lemezt, és próbálkozzon újra.

INSERT BOOTABLE MEDIA (HELYEZZEN BE RENDSZERINDÍTÓ ADATHORDOZÓT) — Helyezzen be rendszerindító hajlékonylemezt, CD-t vagy DVD-t.

NON-SYSTEM DISK ERROR (NEM RENDSZERLEMEZ HIBA) — A hajlékonylemez távolítsa el a hajlékonylemez-meghajtóból, és indítsa újra a számítógépet.

NEM ÁLL RENDELKEZÉSRE ELEGENDŐ MEMÓRIA VAGY FORRÁS. CLOSE SOME PROGRAMS AND TRY AGAIN (NINCS ELÉG MEMÓRIA VAGY ERŐFORRÁS. ZÁRJON BE NÉHÁNY PROGRAMOT ÉS PRÓBÁLKOZZON ÚJRA.) — Zárjon be minden ablakot és nyissa ki a programot, amelyet használni kíván. Bizonyos esetekben, a számítógép erőforrásainak visszaállításához újra kell indítani a számítógépet. Ebben az esetben, a használni kívánt programot futtassa először.

OPERATING SYSTEM NOT FOUND (AZ OPERÁCIÓS RENDSZER NEM TALÁLHATÓ) — Lépjen kapcsolatba a Dell-lel (lásd „Kapcsolatfelvétel a Dell-lel” oldalon 147).

IEEE 1394 eszköz problémák

 **VIGYÁZAT!** Az ebben a részben ismertetett műveletek elvégzése előtt olvassa el a *Termékinformációs kézikönyv* biztonsági előírásait.



MEGJEGYZÉS: A számítógép csak IEEE 1394a szabványt támogat.

ELLENŐRIZZE, HOGY AZ IEEE 1394 ESZKŐZ KÁBELE MEGFELELŐEN CSATLAKOZIK AZ ESZKÖZRE ÉS A SZÁMÍTÓGÉP CSATLAKOZÓALJZATÁRA

ELLENŐRIZZE, HOGY AZ IEEE 1394 ESZKŐZ ENGEDÉLYEZVE VAN A RENDSZERBEÁLLÍTÁSBAN — Lásd lásd „Rendszer-beállítási opciók” oldalon 85.

ELLENŐRIZZE, HOGY AZ IEEE 1394 ESZKÖZT FELISMERI A WINDOWS —

Windows XP:

- 1 Kattintson a **Start** gombra, majd a **Vezérlőpult** lehetőségre.
- 2 A **Válasszon kategóriát** ablakban kattintson a **Teljesítmény és karbantartás** → **Rendszer** → **Rendszertulajdonságok** → **Hardver** → **Eszközkezelő** pontra.

Windows Vista:

- 1 Kattintson a következőkre: **Start**  → **Vezérlőpult** → **Hardver és hang**.
- 2 Kattintson az **Eszközkezelő** gombra.

Ha az IEEE 1394 eszköz szerepel a listában, a Windows felismeri az eszközt.

HA PROBLÉMA MERÜL FEL AZ DELL IEEE 1394 ESZKÖZZEL — Lépjen kapcsolatba a Dell-lel (lásd „Kapcsolatfelvétel a Dell-lel” oldalon 147).

HA NEM DELL-TŐL VÁSÁROLT IEEE 1394 ESZKÖZZEL KAPCSOLATBAN MERÜL FEL PROBLÉMA — Forduljon az IEEE 1394 eszköz gyártójához.

Billentyűzet problémák

 **VIGYÁZAT!** Az ebben a részben ismertetett műveletek elvégzése előtt olvassa el a *Termékinformációs kézikönyv* biztonsági előírásait.

ELLENŐRIZZE A BILLENTYŰZET KÁBELÉT —

- Ellenőrizze, hogy a billentyűzet stabilan csatlakozik a számítógépre.
- Kapcsolja ki a számítógépet (lásd a „Preparing to Work Inside Your Computer” (Mielőtt elkezdene dolgozni a számítógép belsejében) részt a *Szervizelési kézikönyvben* a Dell Support honlapon a support.dell.com címen), csatlakoztassa újra a billentyűzet kábelét a számítógép telepítési ábrájának megfelelően, majd indítsa újra a számítógépet.
- Ellenőrizze, hogy a kábel nincs-e megsérülve vagy kikapva, illetve ellenőrizze, hogy a csatlakozótűk nem hajlottak-e el vagy nem törtek-e el. Az elgörbült tűket egyenesítse ki.
- Távolítsa el a billentyűzet hosszabbító kábeleket, és a billentyűzetet csatlakoztassa közvetlenül a számítógépre.

TESZTELJE A BILLENTYŰZETET — A számítógépre csatlakoztasson egy megfelelően működő billentyűzetet, és próbálja meg használni a billentyűzetet.

FUTTASSA A HARDVER HIBAEZHÁRÍTÓT — Lásd a „Hibaelhárítás, Szoftver és Hardver problémák a Microsoft® Windows® XP és a Windows Vista® operációs rendszerekben” oldalon 127.

Lefagyások és szoftver problémák

 **VIGYÁZAT!** Az ebben a részben ismertetett műveletek elvégzése előtt olvassa el a *Termékinformációs kézikönyv biztonsági előírásait*.

A számítógép nem indul el

ELLENŐRIZZE A TÁPCSATLAKOZÁST A SZÁMÍTÓGÉP VÁLTÓÁRAMÚ ADAPTER CSATLAKOZÓJÁHOZ ÉS A FALI CSATLAKOZÓALJZATHOZ

A számítógép nem reagál

 **FIGYELMEZTETÉS:** Ha az operációs rendszert nem tudja szabályosan leállítani, adatokat veszthet.

KAPCSOLJA KI A SZÁMÍTÓGÉPET — Ha a számítógép a billentyűzetre vagy az egér mozgására nem reagál, a tápellátás gombot 8 - 10 másodpercig nyomva tartva kapcsolja ki a számítógépet, majd indítsa újra a számítógépet.

Program nem reagál

A PROGRAM LEÁLLÍTÁSA —

- 1 A belépéshez a Feladatkezelőbe nyomja le egyszerre a <Ctrl><Shift><Esc> gombot.
- 2 Kattintson az Alkalmazások fölére.
- 3 Kattintással válassza ki a programot, amely nem válaszol.
- 4 Kattintson a Feladat befejezése gombra.

Egy program ismételten lefagy

 **MEGJEGYZÉS:** A legtöbb szoftver rendszerint rendelkezik telepítési utasításokat tartalmazó dokumentációval hajlékonylemezen, CD-n vagy DVD-n.

OLVASSA ÁT A SZOFTVER DOKUMENTÁCIÓJÁT — Szükség esetén távolítsa el, majd telepítse újra a programot.

A program régebbi Windows operációs rendszerre készült

FUTASSA A PROGRAM KOMPATIBILITÁS VARÁZSLÓT —

Windows XP:

A Program kompatibilitás varázsló úgy konfigurálja a programot, hogy az nem-XP operációs rendszerhez hasonló környezetben is futhasson.

- 1 Kattintson a következőkre: **Start** → **Programok** → **Kellékek** → **Program kompatibilitás varázsló** → **Tovább**.
- 2 Kövesse a kijelzőn megjelenő utasításokat.

Windows Vista:

A Program kompatibilitás varázsló úgy konfigurálja a programot, hogy az nem Windows Vista operációs rendszerhez hasonló környezetben is futtathasson.

- 1 Kattintson a következőkre: **Start**  → **Vezérlőpult** → **Programok** → **Régebbi program használata ezzel a Windows verzióval**.
- 2 Az üdvözlő képernyőn kattintson a **Tovább** gombra.
- 3 Kövesse a kijelzőn megjelenő utasításokat.

Egybefüggő kék képernyő jelenik meg

KAPCSOLJA KI A SZÁMÍTÓGÉPET — Ha a számítógép a billentyűzetre vagy az egér mozgására nem reagál, a tápellátás gombot 8 - 10 másodpercig nyomva tartva kapcsolja ki a számítógépet, majd indítsa újra a számítógépet.

Egyéb szoftver problémák

HIBAEHÁRÍTÁSI INFORMÁCIÓKÉRT TANULMÁNYOZZA ÁT A SZOFTVER DOKUMENTÁCIÓJÁT, VAGY LÉPJEN KAPCSOLATBA A GYÁRTÓVAL —

- Győződjön meg róla, hogy a program kompatibilis a számítógépére telepített operációs rendszerrel.
- Győződjön meg róla, hogy a számítógép megfelel a szoftver futtatásához szükséges minimális hardverkövetelményeknek. További információkért olvassa el a szoftver dokumentációját.
- Győződjön meg róla, hogy a program telepítése és konfigurációja megfelelő.
- Ellenőrizze, hogy az eszköz illesztőprogramok nem ütköznek a programmal.
- Szükség esetén távolítsa el, majd telepítse újra a programot.

AZONNAL KÉSZÍTSEN BIZTONSÁGI MENTÉST A FÁJLJAIRÓL

VÍRUSIRTÓ PROGRAMMAL VIZSGÁLJA ÁT A MEREVLEMEZT, A FLOPPY LEMEZEKET CD-KET VAGY A DVD-KET.

MENTSÉN EL, ÉS ZÁRJON BE MINDEN NYITOTT FÁJLT VAGY PROGRAMOT, MAJD A START MENÜN KERESZTÜL ÁLLÍTSA LE A SZÁMÍTÓGÉPET

Memória problémák

 **VIGYÁZAT!** Az ebben a részben ismertetett műveletek elvégzése előtt olvassa el a *Termékinformációs kézikönyv* biztonsági előírásait.

HA NEM ELEGENDŐ MEMÓRIÁRA UTALÓ ÜZENETET KAP —

- Mentse el és zárja be a nyitva lévő fájlokat, lépjen ki a nyitott programokból, és nézze meg, hogy ez megoldotta-e a problémát.
- A szoftver dokumentációjában olvassa el a minimális memória követelményekre vonatkozó részt. Amennyiben szükséges, telepítsen még memóriát (lásd a „Memória telepítése” fejezetet a *Szervizelési kézikönyvben* a Dell Support honlapon a support.dell.com címen.)
- Helyezze be újra a memória modulokat (lásd a „Memória” fejezetet a *Szervizelési kézikönyvben* a Dell Support honlapon a support.dell.com címen), hogy meggyőződjön róla, hogy a számítógép biztos kommunikál a memóriával.
- Futtassa a Dell Diagnostics programot (lásd „Dell Diagnostics” oldalon 103).

HA MÁS MEMÓRIAPROBLÉMÁT TAPASZTAL —

- Helyezze be újra a memória modulokat (lásd a „Memória” fejezetet a *Szervizelési kézikönyvben* a Dell Support honlapon a support.dell.com címen), hogy meggyőződjön róla, hogy a számítógép biztos kommunikál a memóriával.
- Győződjön meg róla, hogy betartja a memória beszerelésére vonatkozó útmutatásokat. (lásd a *Szervizelési kézikönyvet* a Dell Support honlapon a support.dell.com címen.)
- Ellenőrizze, hogy a memóriát, amelyet használ, a számítógép támogatja-e. A támogatott memóriatípusokra vonatkozó információért lásd a „Memory” (Memória) részt a *Szervizelési kézikönyvben* a Dell Support honlapján a support.dell.com 161. oldalán.
- Futtassa a Dell Diagnostics programot (lásd „Dell Diagnostics” oldalon 103).

Egér problémák

 **VIGYÁZAT!** Az ebben a részben ismertetett műveletek elvégzése előtt olvassa el a *Termékinformációs kézikönyv* biztonsági előírásait.

ELLENŐRIZZE AZ EGÉR KÁBELÉT —

- Ellenőrizze, hogy a kábel nincs-e megsérülve vagy kikapva, illetve ellenőrizze, hogy a csatlakozótűk nem hajlottak-e el vagy nem törtek-e el. Az elgörbült tűket egyenesítse ki.
- Távolítsa el az egér hosszabbító kábeleket, és az egeret csatlakoztassa közvetlenül a számítógépre.
- A számítógép telepítési ábrájának megfelelően csatlakoztassa az egér kábelét.

INDÍTSA ÚJRA A SZÁMÍTÓGÉPET —

- 1 A Start menü megjelenítéséhez nyomja le egyszerre a <Ctrl><Esc> gombokat.
- 2 Nyomja meg az <u> gombot, majd a fel és le nyíl gombokkal tegye kiemeltté a Shut down (Leállítás) vagy Turn Off (Kikapcsolás) elemet, ezután nyomja meg az <Enter> gombot.
- 3 Miután a számítógép kikapcsol, a telepítési ábrának megfelelően csatlakoztassa az egér kábelét.
- 4 Kapcsolja be a számítógépet.

TESZTELJE AZ EGERET — A számítógépre csatlakoztasson egy megfelelően működő billentyűzetet, és próbálja meg használni a billentyűzetet.

ELLENŐRIZZE AZ EGÉR BEÁLLÍTÁSAIT —

Windows XP

- 1 Kattintson a következőkre: Start → Vezérlőpult → Egér.
- 2 Szükség szerint módosítsa a beállításokat.

Windows Vista:

- 1 Kattintson a következőkre: Start  → Vezérlőpult → Hardver és hang → Egér.
- 2 Szükség szerint módosítsa a beállításokat.

TELEPÍTSE ÚJRA AZ EGÉR ILLETSZŐPROGRAMJÁT — Lásd a „Illesztőprogramok” oldalon 123.

FUTTASSA A HARDVER HIBAELHÁRÍTÓT — Lásd a „Hibaelhárítás, Szoftver és Hardver problémák a Microsoft® Windows® XP és a Windows Vista® operációs rendszerekben” oldalon 127.

Hálózati problémák



VIGYÁZAT! Az ebben a részben ismertetett műveletek elvégzése előtt olvassa el a *Termékinformációs kézikönyv biztonsági előírásait*.

ELLENŐRIZZE A HÁLÓZATI KÁBEL CSATLAKOZÁSAIT — Gondoskodjon arról, hogy a hálózati kábel stabilan csatlakozzon a hálózati csatlakozó aljzatra a számítógép hátán, valamint a hálózati aljzatra.

A SZÁMÍTÓGÉP HÁTULJÁN ELLENŐRIZZE A HÁLÓZATI JELZŐFÉNYT — Ha az összeköttetés-integritásjelző nem világít (lásd „Vezérlőszervek és visszajelzők” oldalon 138), nincs hálózati kommunikáció. Cserélje ki a hálózati kábelt.

INDÍTSA ÚJRA A SZÁMÍTÓGÉPET, ÉS JELENTKEZZEN BE ÚJRA

ELLENŐRIZZE A HÁLÓZATI BEÁLLÍTÁSAIT — Forduljon a hálózati rendszergazdához vagy ahhoz a személyhez, aki beállította a hálózatát, annak érdekében, hogy ellenőrizhesse, a hálózati beállításai helyesek, és a hálózat működik.

FUTTASSA A HARDVER HIBAEHÁRÍTÓT — Lásd a „Hibaelhárítás, Szoftver és Hardver problémák a Microsoft® Windows® XP és a Windows Vista® operációs rendszerekben” oldalon 127.

Tápellátással kapcsolatos problémák

 **VIGYÁZAT!** Az ebben a részben ismertetett műveletek elvégzése előtt olvassa el a *Termékinformációs kézikönyv* biztonsági előírásait.

HA A TÁPELLÁTÁS FÉNY FEHÉREN VILÁGÍT ÉS A SZÁMÍTÓGÉP NEM REAGÁL — Lásd a „Hangkódok” oldalon 96.

HA AZ ÜZEMJELZŐ FÉNY SÁRGA SZÍNNEL FOLYAMATOSAN VILÁGÍT — A számítógép készenléti állapotban van. A normál működés visszaállításához nyomjon meg egy gombot a billentyűzeten, mozgassa az egeret, vagy nyomja meg a főkapcsolót.

HA AZ ÜZEMJELZŐ FÉNY NEM VILÁGÍT — A számítógép ki van kapcsolva vagy nem kap áramot.

- A tápkábelt dugja vissza a számítógép hátán lévő tápellátó aljzatba és csatlakoztassa a hálózati feszültségre.
- Az elosztókat, a hosszabbító kábeleket és az egyéb feszültségvédő készülékeket kiiktatva ellenőrizze, hogy a számítógép megfelelően működik.
- Ellenőrizze, hogy az elosztó be van dugva fali csatlakozóaljzatba, és a kapcsolója fel van kapcsolva.
- Ellenőrizze, hogy a hálózati csatlakozó megfelelően működik-e egy másik készülékkel, például egy lámpával.
- Győződjön meg, hogy a fő tápkábel és az előlapi tápkábel biztonságosan csatlakozik az alaplaphoz (lásd a „System Board Components” (Alaplap összetevői) című részt *Szervizelési kézikönyvben* a Dell Support honlapon a support.dell.com címen).

ZÁRJA KI AZ INTERFERENCIAFORRÁSOKAT — Az interferencia néhány lehetséges oka:

- Tápkábel, a billentyűzet és az egér hosszabbítókábelei
- Túl sok készülék csatlakozik egy elosztóra
- Több elosztó csatlakozik egy hálózati csatlakozóra

Nyomtató problémák

 **VIGYÁZAT!** Az ebben a részben ismertetett műveletek elvégzése előtt olvassa el a *Termékinformációs kézikönyv* biztonsági előírásait.

 **MEGJEGYZÉS:** Ha a nyomtatóval kapcsolatban van szüksége műszaki támogatásra, forduljon a nyomtató gyártójához.

OLVASSA ÁT A NYOMTATÓ DOKUMENTÁCIÓJÁT — Olvassa el a nyomtató dokumentációjának a telepítésre és a hibaelhárításra vonatkozó részeit.

GYŐZŐDJÖN MEG A NYOMTATÓ BEKAPCSOLT ÁLLAPOTÁRÓL

ELLENŐRIZZE A NYOMTATÓKÁBEL CSATLAKOZÁSAIT —

- A kábelcsatlakozásokra vonatkozó információkért olvass el a nyomtató dokumentációját.
- Ellenőrizze, hogy a nyomtatókábelek stabilan csatlakoznak a nyomtatóra és a számítógépre.

ELLENŐRIZZE AZ ELEKTROMOS CSATLAKOZÓALJZATOT — Ellenőrizze, hogy a hálózati csatlakozó megfelelően működik-e egy másik készülékkel, például egy lámpával.

ELLENŐRIZZE, HOGY A WINDOWS FELISMERI A NYOMTATÓT —

Windows XP:

- 1 Kattintson a következőkre: **Start** → **Vezérlőpult** → **Nyomtatók és egyéb hardver** → **Telepített nyomtatók és faxok**.
- 2 Ha a nyomtató szerepel a listában, az egér jobb oldali gombjával kattintson a nyomtató ikonra.
- 3 Kattintson a **Tulajdonságok** → **Portok** lehetőségre. A párhuzamos nyomtató esetén a **Nyomatás következő port(ok)ra**: beállítás legyen **LPT1 (Nyomtató port)**. A USB nyomtató esetén a **Nyomatás következő port(ok)ra**: beállítás legyen **USB**.

Windows Vista:

- 1 Kattintson a következőkre: **Start**  → **Vezérlőpult** → **Hardver és hang** → **Nyomtató**.
- 2 Ha a nyomtató szerepel a listában, az egér jobb oldali gombjával kattintson a nyomtató ikonra.
- 3 Kattintson a **Tulajdonságok**, majd a **Portok** elemre.
- 4 Szükség szerint módosítsa a beállításokat.

TELEPÍTSE ÚJRA A NYOMTATÓ ILLETSZŐPROGRAMJÁT — A nyomtató illesztőprogramjának újratelepítésével kapcsolatos információkért olvassa el a nyomtató dokumentációját.

Képbeolvasó problémák



VIGYÁZAT! Az ebben a részben ismertetett műveletek elvégzése előtt olvassa el a *Termékinformációs kézikönyv* biztonsági előírásait.



MEGJEGYZÉS: Ha a nyomtatóval kapcsolatban van szüksége műszaki támogatásra, forduljon a nyomtató gyártójához.

OLVASSA ÁT A KÉPBEOLVASÓ DOKUMENTÁCIÓJÁT — Olvassa el a nyomtató dokumentációjának a telepítésre és a hibaelhárításra vonatkozó részeit.

OLDJA KI A KÉPBEOLVASÓ ZÁRJÁT — Ellenőrizze, hogy a képbeolvasó zárja nyitott állapotban van-e (ha a képbeolvasó rendelkezik záró füffel vagy gombbal).

INDÍTSA ÚJRA A SZÁMÍTÓGÉPET, ÉS PRÓBÁLJA KI ÚJRA A KÉPBEOLVASÓT

ELLENŐRIZZE A KÁBELCSATLAKOZÁSOKAT —

- A kábelcsatlakozásokra vonatkozó információkért olvass el a képbeolvasó dokumentációját.
- Ellenőrizze, hogy a nyomtatókábelek stabilan csatlakoznak a nyomtatóra és a számítógépre.

ELLENŐRIZZE, HOGY A MICROSOFT WINDOWS FELISMERI A KÉPBEOLVASÓT —

Windows XP:

- 1 Kattintson a következőkre: Start → Vezérlőpult → Nyomtatók és más hardver → Képbeolvasók és kamerák.
- 2 Ha a képbeolvasó szerepel a listában, a Windows felismeri a képbeolvasót.

Windows Vista:

- 1 Kattintson a következőkre: Start  → Vezérlőpult → Hardver és hang → Képbeolvasók és kamerák.
- 2 Ha a képbeolvasó szerepel a listában, a Windows felismeri a képbeolvasót.

TELEPÍTSE ÚJRA A KÉPBEOLVASÓ ILLETSZŐPROGRAMJÁT — Utasításokért lásd a képbeolvasó dokumentációját.

Hang- és hangszóróproblémák

 **VIGYÁZAT!** Az ebben a részben ismertetett műveletek elvégzése előtt olvassa el a *Termékinformációs kézikönyv* biztonsági előírásait.

Nem érkezik hang a hangszórókból



MEGJEGYZÉS: Az MP3 vagy más médialejátszók hangerőszabályozása érvénytelenítheti Windows hangerő beállításait. Mindig ellenőrizze, hogy a médialejátszó(k) hangja nincs-e lehalkítva vagy kikapcsolva.

ELLENŐRIZZE A NYOMTATÓKÁBEL CSATLAKOZÁSAIT — A hangszórókat csatlakoztassa a hangszóróhoz kapott telepítési ábra szerint. Ha hangkártyát vásárolt, ellenőrizze, hogy a hangszórók a kártyára csatlakoznak-e.

ELLENŐRIZZE, HOGY A MÉLYSUGÁRZÓ ÉS A HANGSZÓRÓK BE VANNAK-E KAPCSOLVA — Lásd a hangszóróhoz kapott telepítési ábrát. Ha a hangszórók hangerőszabályozóval rendelkeznek, a torzítás megszüntetése érdekében, állítsa be a hangerőt, és a mély, illetve a magas hangok erejét.

ÁLLÍTSA BE A WINDOWS HANGERŐSZABÁLYOZÓJÁT — Kattintson vagy duplán kattintson a képernyő jobb alsó sarkában található hangszóró ikonra. Ellenőrizze, hogy a hangerő megfelelő erősségűre van állítva, és nincs elnémítva.

A FÜLHALLGATÓT HÚZZA KI A FÜLHALLGATÓ CSATLAKOZÓBÓL — A hangszórók hangja automatikusan kikapcsol, ha a számítógép elülső panelén található fülhallgató csatlakozóba fülhallgatót csatlakoztat.

ELLENŐRIZZE AZ ELEKTROMOS CSATLAKOZÓALJZATOT — Ellenőrizze, hogy a hálózati csatlakozó megfelelően működik-e egy másik készülékkel, például egy lámpával.

ZÁRJA KI A LEHETSÉGES INTERFERENCIAFORRÁSOKAT — Az interferencia ellenőrzéséhez kapcsolja ki a közelben működő ventilátorokat, fluoreszkáló lámpákat vagy halogén lámpákat.

FUTTASSA A HANGSZÓRÓ DIAGNOSZTIKÁT

TELEPÍTSE ÚJRA A HANG ILLETSZŐPROGRAMJÁT — Lásd lásd „Illesztőprogramok” oldalon 123.

FUTTASSA A HARDVER HIBAEHÁRÍTÓT — Lásd lásd „Hibaelhárítás, Szoftver és Hardver problémák a Microsoft® Windows® XP és a Windows Vista® operációs rendszerekben” oldalon 127.

Nem érkezik hang a fülhallgatóból

ELLENŐRIZZE A FÜLHALLGATÓ KÁBELCSATLAKOZÁSOKAT — Ellenőrizze, hogy a fülhallgató kábele stabilan csatlakozik a fülhallgató csatlakozó aljzatba (lásd „A számítógép előlnézete” oldalon 19 és „A számítógép hátulnézete” oldalon 21).

ÁLLÍTSA BE A WINDOWS HANGERŐSZABÁLYOZÓJÁT — Kattintson vagy duplán kattintson a képernyő jobb alsó sarkában található hangszóró ikonra. Ellenőrizze, hogy a hangerő megfelelő erősségre van állítva, és nincs elnémítva.

Videó és monitor problémák



VIGYÁZAT! Az ebben a részben ismertetett műveletek elvégzése előtt olvassa el a *Termékinformációs kézikönyv* biztonsági előírásait.



FIGYELMEZTETÉS: Ha a számítógépben telepített PCI grafikus kártya található, további grafikus kártyák telepítéséhez nincs szükség a kártya eltávolításához; mindemellett, a kártyára hibaelhárítási célokból szükség van. Ha a kártyát eltávolítja, tárolja biztonságos helyen. A grafikus kártyára vonatkozó információkért látogasson el ide support.dell.com.

A képernyő üres



MEGJEGYZÉS: A hibaelhárítási műveletekért olvassa el a monitor dokumentációját.

A képernyő nehezen olvasható

ELLENŐRIZZE A FÜLHALLGATÓ KÁBELCSATLAKOZÁSOKAT —

- Ellenőrizze, hogy a monitor kábele a megfelelő grafikus kártyára csatlakozik (a kettős grafikus kártya konfigurációk esetén).
- Ha opcionális DVI-VGA adaptert használ, ellenőrizze, hogy az adapter megfelelően csatlakozik a grafikus kártyára és a monitorra.

- A számítógép telepítési ábrájának megfelelően csatlakoztassa az egér kábelét.
- Távolítsa el a billentyűzet hosszabbító kábeleket, és a billentyűzetet csatlakoztassa közvetlenül a számítógépre.
- Cserélje fel a számítógép és a monitor tápkábelét, így ellenőrizheti, hogy a monitor tápkábele a hibás.
- Ellenőrizze, hogy a csatlakozótűk nem hajlottak el vagy nem törtek-e el (a monitor csatlakozók esetén normális, ha hiányoznak tűk).

ELLENŐRIZZE A MONITOR ÜZEMJELZŐ FÉNYÉT —

- Ha az üzemjelző fény világít vagy villog, a monitor kap áramot.
- Ha az üzemjelző fény nem világít, a monitor bekapcsolásához nyomja meg erősen a gombot.
- Ha az üzemjelző fény villog, normál működés visszaállításához nyomjon meg egy gombot a billentyűzeten vagy mozgassa az egeret.

ELLENŐRIZZE AZ ELEKTROMOS CSATLAKOZÓALJZATOT — Ellenőrizze, hogy a hálózati csatlakozó megfelelően működik-e egy másik készülékkel, például egy lámpával.

ELLENŐRIZZE A HANGJELZÉS KÓDJAIT — Lásd a „Hangkódok” oldalon 96.

ELLENŐRIZZE A MONITOR BEÁLLÍTÁSAIT — A kontraszt és a fényerő beállítására, a monitor lemágnesezésére (demagnetizálására) és a monitor öntesztjének futtatására vonatkozó információkért lásd a monitor dokumentációját.

A MÉLYSUGÁRZÓT HELYEZZE TÁVOLABB A MONITORTÓL — Ha a hangszóró rendszer mélysugárzót tartalmaz, gondoskodjon arról, hogy a mélysugárzó legalább 60 centiméterre legyen a monitortól.

A MONITORT VIGYE TÁVOLABB KÜLSŐ ÁRAMFORRÁSOKTÓL — A ventilátorok, fluoreszkáló lámpák, halogén lámpák és egyéb elektromos készülékek a képernyőképet *elmosódottá* tehetik. Az interferencia ellenőrzése érdekében, kapcsolja ki a közelben működő készülékeket.

A NAPPÉNY OKOZTA TÜKRÖZŐDÉS ÉS AZ ESETLEGES INTERFERENCIA MEGSZÜNTETÉSE ÉRDEKÉBEN FORGASSA EL A MONITORT

ÁLLÍTSA BE A WINDOWS KÉPERNYŐ BEÁLLÍTÁSOKAT —

Windows XP:

- 1 Kattintson a következőkre: **Start** → **Vezérlőpult** → **Megjelenés és témák**.
- 2 Kattintson a területre, amelyet módosítani kíván, vagy kattintson a **Képernyő** ikonra.
- 3 Próbálja ki különböző **Színminőség** és **Képernyőfelbontás** beállításokat.

Windows Vista:

- 1 Kattintson a következőkre: **Start**  → **Vezérlőpult** → **Hardver és hang** → **Testreszabás** → **Képernyő-beállítások**.
- 2 Igény szerint állítsa be a **Felbontás** és a **Színbeállítások** lehetőségeket.

A 3D képminőség gyenge

ELLENŐRIZZE A GRAFIKUS KÁRTYA TÁPKÁBEL CSATLAKOZÁSÁT — Ellenőrizze, hogy a grafikus kártya/kártyák tápkábele megfelelően csatlakozik a kártyára.

ELLENŐRIZZE A MONITOR BEÁLLÍTÁSAIT — A kontraszt és a fényerő beállítására, a monitor lemágnesezésére (demagnetizálására) és a monitor öntesztjének futtatására vonatkozó információkért lásd a monitor dokumentációját.

Csak a képernyő egy része olvasható

CSATLAKOZZTASSON EGY KÜLSŐ MONITORT —

- 1 Kapcsolja ki a számítógépet, és csatlakoztasson hozzá egy külső monitort.
- 2 Kapcsolja be a számítógépet és a monitort, majd állítsa be a monitor fényerejét és kontrasztját.

Amennyiben a külső monitor működik, lehetséges, hogy a számítógép kijelzője vagy a videovezérlő meghibásodott. Lépjen kapcsolatba a Dell-lel (lásd „Kapcsolatfelvétel a Dell-lel” oldalon 147).

Órajel hibás beállításának problémái

Az órajel hibás beállítása a rendszer instabilitását okozhatja. Három sikertelen rendszerindítási kísérlet után a rendszer automatikusan visszaállítja az órajel értékeit a rendszerbeállítás programban az alapértelmezett BIOS értékekre.

A probléma kézzel történő megoldásához módosítania kell az órajelet a rendszerbeállítás programban, (lásd „Belépés a rendszerbeállításokba” oldalon 83), vagy vissza kell állítania az alapértelmezett CMOS értékeket (lásd „CMOS Beállítások törlése” oldalon 93).

Üzemjelző fények

 **VIGYÁZAT!** Az ebben a részben ismertetett műveletek elvégzése előtt olvassa el a *Termékinformációs kézikönyv* biztonsági előírásait.

A számítógép elején található üzemjelző fény villogással vagy folyamatos világítással a különféle állapotokat jelzi:

- Ha az üzemjelző fény fehéren világít és a számítógép nem reagál, lásd „Hangkódok” oldalon 96
- Ha az üzemjelző fény fehér színnel villog, a számítógép készenléti állapotban van. A normál működés visszaállításához nyomjon meg egy gombot a billentyűzeten, mozgassa az egeret, vagy nyomja meg a főkapcsolót.

- Ha az üzemjelző fény nem világít, a számítógép ki van kapcsolva vagy nem kap tápellátást.
 - A tápkábelt dugja vissza a számítógép hátán a tápellátó aljzatba és csatlakoztassa a hálózati feszültségre.
 - Ha a számítógép elosztóra csatlakozik, gondoskodjon arról, hogy az elosztó csatlakozzon a hálózati feszültségre és a kapcsolója be legyen kapcsolva.
 - A feszültség védő készülékeket, elosztókat és a hosszabbító kábeleket kiiktatva ellenőrizze, hogy a számítógép megfelelően működik-e.
 - Ellenőrizze, hogy a hálózati csatlakozó megfelelően működik-e egy másik készülékkel, például egy lámpával.
 - Győződjön meg, hogy a fő tápkábel és az előlapi tápkábel biztonságosan csatlakozik az alaplaphoz (lásd a „System Board Components” (Alaplap összetevői) című részt *Szervizelési kézikönyvben* a Dell Support honlapon a support.dell.com címen).
- Zárja ki az interferenciaforrásokat. Az interferencia néhány lehetséges oka:
 - Tápkábel, a billentyűzet és az egér hosszabbítókábele
 - Túl sok készülék csatlakozik egy elosztóra
 - Több elosztó csatlakozik egy hálózati csatlakozóra

A számítógép hátulján található tápellátás diagnosztikai LED a tápellátás különböző állapotait jelzi. A tápellátás teszteléséhez nyomja meg a tápellátás teszt gombot.

- Amennyiben a tápellátás diagnosztikai LED zöld, van elérhető áram a tápellátás számára.
- Amennyiben a tápellátás diagnosztikai LED nem világít:
 - A tápellátás nem kap áramot — Győződjön meg róla, hogy a tápellátás kábel csatlakozik a rendszerhez.
 - A tápellátás nem működik — Ez a probléma akkor fordul elő, ha hibás a tápellátás, vagy egy hibás eszköz csatlakozik a tápellátáshoz.

A probléma megoldásához lépjen kapcsolatba a Dell-lel (lásd „Kapcsolatfelvétel a Dell-lel” oldalon 147).

Szoftver újratelepítése

Illesztőprogramok

Mik az illesztőprogramok?

Az illesztőprogram egy eszközt, például nyomtatót, egeret vagy billentyűzetet vezérlő program. Minden eszközhöz illesztőprogram szükséges.

Az illesztőprogram tulajdonképpen „tolmácsol” az eszköz és az eszközt használó programok között. Minden eszköznek saját parancsai vannak, amelyeket csak a hozzá tartozó illesztőprogram tud értelmezni.

A Dell minden számítógépre előre telepíti a fontos illesztőprogramokat, így nincs szükség további telepítésre és konfigurálásra.



FIGYELMEZTETÉS: A *Drivers and Utilities* (Meghajtók és segédprogramok) adathordozó nem csak a számítógépen megtalálható operációs rendszerekhez tartalmazhat illesztőprogramokat. Csak az Ön operációs rendszerének megfelelő programokat telepítse.

Számos illesztőprogram, például a billentyűzet illesztőprogramja a Microsoft Windows operációs rendszer részét képezi. A következő esetekben szükséges lehet az illesztőprogramok újratelepítése:

- Az operációs rendszer frissítése.
- Az operációs rendszer újratelepítése.
- Új eszköz csatlakoztatása vagy telepítése.

Az illesztőprogramok megkeresése

Ha valamelyik eszköz működésében zavart észlel, állapítsa meg, hogy a hibát nem az illesztőprogram okozza-e, és szükség esetén frissítse az illesztőprogramot.

Microsoft® Windows® XP

- 1 Kattintson a **Start** → **Vezérlőpult** parancsra.
- 2 A **Kategória** választása részen kattintson a **Teljesítmény és karbantartás** elemre, majd kattintson a **Rendszer** elemre.
- 3 A **Rendszertulajdonságok** ablakban kattintson a **Hardver** fülre, és kattintson az **Eszközkezelő** elemre.

Windows Vista®

- 1 Kattintson a Windows Vista Start gombra ™, majd jobb egérgombbal a Számítógép elemre.
- 2 Kattintson a Tulajdonságok→ Eszközkezelő pontra.



MEGJEGYZÉS: Megjelenhet a Felhasználói fiók felügyelete ablak. Ha rendszergazdai jogokkal rendelkezik a számítógépen, kattintson a Folytatás gombra. Ellenkező esetben a továbblépéshez kérjen segítséget a rendszergazdától.

Ellenőrizze a listán, van-e olyan eszköz, amelynek ikonján felkiáltójel látható (sárga színnel bekarikázott [!]).

Ha van, valószínűleg újra kell telepítenie az illesztőprogramot, vagy új illesztőprogramot kell telepítenie (lásd „Az illesztőprogramok és segédprogramok újratelepítése” oldalon 124).

Az illesztőprogramok és segédprogramok újratelepítése



FIGYELMEZTETÉS: A Dell Support webhelyén a support.dell.com oldalon és a *Drivers and Utilities* (Illesztőprogramok és segédprogramok) adathordozón Dell™ számítógépek számára jóváhagyott illesztőprogramok találhatóak. Amennyiben más helyről származó illesztőprogramokat telepít, számítógépe nem biztos, hogy megfelelően fog működni.

Az illesztőprogram visszaállítása Windows rendszeren

Amennyiben probléma lép fel számítógépen egy illesztőprogram telepítése vagy frissítése után, használja a Windows eszköz-illesztőprogram vizsgálgó szolgáltatását az illesztőprogramnak az előzőleg telepített változatra való visszacserélésére.

Windows XP:

- 1 Kattintson a Start→ Sajátgép→ Tulajdonságok→ Hardver→ Eszközkezelő pontra.
- 2 Kattintson a jobb egérgombbal az eszközre, amelynek az illesztőprogramját telepítette, majd válassza a Tulajdonságok menüpontot.
- 3 Kattintson az Illesztőprogram fülön→ Visszaállítás lehetőségre.

Windows Vista:

- 1 Kattintson a Windows Vista Start gombra ™, majd jobb egérgombbal a Számítógép elemre.
- 2 Kattintson a Tulajdonságok→ Eszközkezelő pontra.



MEGJEGYZÉS: Megjelenhet a Felhasználói fiók felügyelete ablak. Ha rendszergazdai jogokkal rendelkezik a számítógépen, kattintson a Folytatás gombra. Ellenkező esetben az Eszközkezelő használatához kérjen segítséget a rendszergazdától.

- 3 Kattintson a jobb egérgombbal az eszközre, amelynek az illesztőprogramját telepítette, majd válassza a **Tulajdonságok** menüpontot.
- 4 Kattintson az **Illesztőprogram** fül→ **Visszaállítás** lehetőségére.

Ha az illesztőprogram visszaállítása nem oldotta meg a problémát, használja a rendszer-visszaállítást (lásd „Az operációs rendszer visszaállítása” oldalon 128) a számítógép korábbi, az új eszköz illesztőprogramjának telepítése előtti állapotára való visszaállításához.

A Drivers and Utilities adathordozó használata

- 1 A Windows munkaasztal megjelenítése után helyezze be a *Drivers and Utilities* adathordozót.
Ha első alkalommal használja a *Drivers and Utilities* adathordozót, folytassa a lépés 2 lépéssel. Ha nem, folytassa a lépés 5 lépéssel.
- 2 Amikor elindul a *Drivers and Utilities* adathordozó telepítő programja, kövesse a képernyőn megjelenő utasításokat.
- 3 Amikor megjelenik az **InstallShield Wizard Complete** (A telepítővarázsló elkészült) ablak, távolítsa el a *Drivers and Utilities* lemezt és kattintson a **Finish** (Befejezés) gombra a számítógép újraindításához.
- 4 A Windows munkaasztal megjelenítése után helyezze be újra a *Drivers and Utilities* adathordozót.
- 5 A **Welcome Dell System Owner** (Üdvözljük a Dell rendszer tulajdonosát!) képernyő megjelenésekor kattintson a **Tovább** gombra.



MEGJEGYZÉS: A *Drivers and Utilities* (Illesztőprogramok és segédprogramok) adathordozó csak az eredetileg a számítógépbe telepített hardverekhez tartozó illesztőprogramokat jeleníti meg. Az időközben beszerelt újabb hardvereszközökhöz nem feltétlenül jelennek meg illesztőprogramok a *Drivers and Utilities* CD-ről. Amennyiben ezek az illesztőprogramok nem jelennek meg, lépjen ki a *Drivers and Utilities* (Illesztőprogramok és segédprogramok) programból. Az illesztőprogramról az eszköz dokumentációjában olvashat tudnivalókat.

Egy üzenet szerint az adathordozó észleli a számítógépben lévő hardvereket.

A számítógép által használt illesztőprogramok automatikusan megjelennek a **My Drivers—The Drivers and Utilities media has identified these components in your system** (Saját illesztőprogramok – A Drivers and Utilities CD az alábbi rendszerösszetevőket észlelte) feliratú ablakban.

- 6 Kattintson az újratelepíteni kívánt illesztőprogramra, és kövesse a képernyőn megjelenő utasításokat.

Ha egy adott illesztőprogram nem szerepel a listában, akkor az illesztőprogramra nincs szüksége az operációs rendszernek.



Az illesztőprogramok manuális újratelepítése

Miután kicsomagolta az illesztőprogram fájljait a merevlemezre a korábbi részben leírt módon:

Windows XP:

- 1 Kattintson a **Start**→**Sajátgép**→**Tulajdonságok**→**Hardver**→**Eszközkezelő** pontra.
- 2 Kattintson duplán annak az eszköznek a típusára, amelyhez telepíti az illesztőprogramot (például, **Audio** vagy **Video**).
- 3 Kattintson duplán annak az eszköznek a nevére, amelyhez telepíti az illesztőprogramot.
- 4 Kattintson az **Illesztőprogramok** fülön→**Illesztőprogram frissítése** elemre.
- 5 Kattintson a **Telepítés listából vagy megadott helyről (Speciális)**→**Tovább** elemre.
- 6 Kattintson a **Tallózás** gombra, és keresse meg azt a helyet, ahová előzőleg másolta az illesztőprogramokat.
- 7 Amikor megjelenik a megfelelő illesztőprogram, kattintson a **Tovább** gombra.
- 8 Kattintson a **Befejezés** gombra, és indítsa újra a számítógépet.

Windows Vista:

- 1 Kattintson a Windows Vista Start gombra , majd jobb egérgombbal a **Számítógép** elemre.
- 2 Kattintson a **Tulajdonságok**→**Eszközkezelő** pontra.
 **MEGJEGYZÉS:** Megjelenhet a **Felhasználói fiók felügyelete ablak**. Ha rendszergazdai jogokkal rendelkezik a számítógépen, kattintson a **Folytatás** gombra. Ellenkező esetben az Eszközkezelő használatához kérjen segítséget a rendszergazdától.
- 3 Kattintson duplán annak az eszköznek a típusára, amelyhez telepíti az illesztőprogramot (például, **Audio** vagy **Video**).
- 4 Kattintson duplán annak az eszköznek a nevére, amelyhez telepíti az illesztőprogramot.
- 5 Kattintson az **Illesztőprogram** fülön→**Illesztőprogram frissítése**→**Illesztőprogram keresése a számítógépen** elemre.

- 6 Kattintson a **Tallózás** gombra, és keresse meg azt a helyet, ahová előzőleg másolta az illesztőprogramokat.
- 7 Amikor megjelenik a megfelelő illesztőprogram neve, kattintson az illesztőprogram nevére, majd → **OK** → **Tovább** gombokra.
- 8 Kattintson a **Befejezés** gombra, és indítsa újra a számítógépet.

Hibaelhárítás, Szoftver és Hardver problémák a Microsoft® Windows® XP és a Windows Vista® operációs rendszerekben

Ha az operációs rendszer beállításakor egy eszközt nem észlel a rendszer, vagy konfigurálását nem találja megfelelőnek, a hardverhiba-elhárító segítségével feloldhatja az összeférhetetlenséget.

A hardver-hibakereső indítása:

Windows XP:

- 1 Kattintson a **Start** → **Súgó és támogatás** lehetőségre.
- 2 Kereső mezőbe írja be `hardware troubleshooter` (hardver hibaelhárító), és a keresés elindításához nyomja meg az <Enter> gombot.
- 3 A **Probléma elhárítása** részben kattintson a **Hardver hibaelhárítás** lehetőségre.
- 4 A **Hardver hibaelhárítás** listában válassza ki a problémát legmegfelelőbben leíró opciót, majd a további hibaelhárító lépések követéséhez kattintson a **Tovább** gombra.

Windows Vista:

- 1 Kattintson a Windows Vista Start gombra , majd a **Súgó és támogatás** lehetőségre.
- 2 Írja be a keresőmezőbe a `hardware troubleshooter` (hardver hibaelhárító) kifejezést, és a keresés elindításához nyomja meg az <Enter> billentyűt.
- 3 A keresés eredményei közül válassza ki a problémát legmegfelelőbben leíró opciót a további hibaelhárító lépések követéséhez.

Az operációs rendszer visszaállítása

Az operációs rendszert a következő módokon állíthatja vissza:

- A Rendszer-visszaállítás visszaállítja számítógépét egy korábbi működőképes állapotra az adatfájlok érintetlenül hagyása mellett. Az operációs rendszer visszaállítására és az adatfájlok megőrzésére használja első megoldásként a rendszer-visszaállítási szolgáltatást.
- A Symantec Dell PC Restore segédprogramja (Windows XP esetén) és a Dell Factory Image Restore segédprogramja (Windows Vista esetén) visszaállítja a merevlemez a számítógép vásárlásakor működőképes állapotra. Mindkét segédprogram végleg töröl minden adatot a merevlemezről, és eltávolít minden programot, amelyet Ön a számítógép kézhezvétele óta telepített. A Dell PC Restore vagy a Dell Factory Image Restore szolgáltatást csak abban az esetben használja, ha a rendszer-visszaállítás nem oldotta meg az operációs rendszer problémáját.
- Amennyiben *Operating System* (Operációs rendszer) lemezt kapott a számítógéphez, annak használatával is visszaállíthatja az operációs rendszert. Azonban az *Operating System* lemez használata is töröl minden adatot a merevlemezről. A lemezt *csak* abban az esetben használja, ha a rendszer-visszaállítás nem oldotta meg az operációs rendszer problémáját.

A Microsoft Windows Rendszer-visszaállítás használata

A Windows operációs rendszer rendszer-visszaállítás funkciója segítségével a számítógép visszaállítható egy korábbi, működőképes állapotra (az adatfájlok érintése nélkül), ha a hardverben, szoftverben vagy más rendszerbeállításban történt módosítás miatt a rendszer nemkívánatos működési állapotba került. A Rendszer-visszaállítás bármely módosítása a számítógépen teljes mértékben visszafordítható.



FIGYELMEZTETÉS: Az adatfájlokról rendszeresen készítsen biztonsági másolatot. A rendszer-visszaállítás nem követi nyomon az adatfájlokat és nem is állítja helyre őket.



MEGJEGYZÉS: A dokumentumban ismertetett eljárások a Windows alapértelmezett nézetére érvényesek, és nem feltétlenül érvényesek, ha a Dell™ számítógépen a Windows Classic nézetet állítja be.

A rendszer-visszaállítás indítása



Windows XP:



FIGYELMEZTETÉS: Mielőtt a számítógépét visszaállítaná egy korábbi működési állapotra, minden nyitott fájlt mentsen el, és zárja be a futó programokat. A rendszer teljes visszaállításáig ne módosítson, nyisson meg vagy töröljön fájlokat vagy programokat.

- 1 Kattintson a **Start**→**Minden program**→**Kellékek**→**Rendszereszközök**→**Rendszer-visszaállítás** pontra.
- 2 Válassza a **Számítógép visszaállítása egy korábbi időpontra** vagy a **Visszaállítási pont létrehozása** lehetőséget.
- 3 Kattintson a **Tovább** gombra, és kövesse a képernyőn megjelenő további utasításokat.

Windows Vista:

- 1 Kattintson a **Start** gombra .
- 2 A **Keresés** indítása mezőbe írja be, hogy **System Restore** (Rendszer-visszaállítás), majd nyomja meg az **<Enter>** billentyűt.
 **MEGJEGYZÉS:** Megjelenhet a **Felhasználói fiók felügyelete** ablak. Ha rendelkezik rendszergazdai jogokkal a számítógépen, kattintson a **Folytatás** gombra; ellenkező esetben a művelet folytatása érdekében forduljon a rendszergazdához.
- 3 Kattintson a **Next** gombra, és kövesse a képernyőn megjelenő további utasításokat.

Abban az esetben, ha a rendszer-visszaállítás nem oldotta meg a problémát, visszavonhatja a legutolsó rendszer-visszaállítást.

Az utolsó rendszer-visszaállítás visszavonása



FIGYELMEZTETÉS: Az utolsó rendszer-visszaállítás visszavonása előtt mentsen el és zárjon be minden nyitott fájlt, és lépjen ki minden futó programból. A rendszer teljes visszaállításáig ne módosítson, nyisson meg vagy töröljön fájlokat vagy programokat.

Windows XP:

- 1 Kattintson a **Start**→**Minden program**→**Kellékek**→**Rendszereszközök**→**Rendszer-visszaállítás** pontra.
- 2 Kattintson az **Utolsó visszaállítás visszavonása** lehetőségre, majd a **Tovább** gombra.

Windows Vista:

- 1 Kattintson a **Start** gombra .
- 2 A Keresés indítása mezőbe írja be, hogy **System Restore** (Rendszer-visszaállítás), majd nyomja meg az <Enter> billentyűt.
- 3 Kattintson az **Utolsó visszaállítás visszavonása** lehetőségre, majd a **Tovább** gombra.

A rendszer-visszaállítás engedélyezése



MEGJEGYZÉS: A Windows Vista nem tiltja le a rendszer-visszaállítást; függetlenül a kevés lemezhelytől. Ennélfogva, az alábbi lépések csak a Windows XP esetén érvényesek

Ha 200 MB-nál kevesebb szabad lemezterülettel rendelkező Windows XP programot telepít újra, a rendszer-visszaállítás automatikusan le van tiltva.

A rendszer-visszaállítás állapotának megtekintéséhez:

- 1 Kattintson a **Start** → **Vezérlőpult** → **Teljesítmény és karbantartás** → **Rendszer** pontra.
- 2 Kattintson a **Rendszer-visszaállítás** fülre, és győződjön meg róla, hogy a **Rendszer-visszaállítás kikapcsolása** jelölőnégyzet nincs bejelölve.

A Dell™ PC Restore és a Dell Factory Image Restore használata



FIGYELMEZTETÉS: A Dell PC Restore vagy a Dell Factory Image Restore szolgáltatás véglegesen töröl minden adatot a merevlemezről, eltávolít minden olyan programot és illesztőprogramot, amit Ön a számítógép átvétele óta telepített. Ha módja van rá, készítsen biztonsági mentést az adatokról e szolgáltatások használata előtt. A PC Restore vagy a Dell Factory Image Restore szolgáltatást csak abban az esetben használja, ha a rendszer-visszaállítás nem oldotta meg az operációs rendszer problémáját.



MEGJEGYZÉS: Előfordulhat, hogy a Symantec Dell PC Restore és a Dell Factory Image Restore segédprogram némely országban vagy némely számítógépen nem működik.

A Dell PC Restore (Windows XP) vagy Dell Factory Image Restore (Windows Vista) segédprogramját az operációs rendszer visszaállítására csak utolsó lehetőségként használja. Ezek a szolgáltatások a merevlemezt a számítógép vásárlásakor működőképes állapotra állítják vissza. Minden a számítógép kézhezvétele óta telepített program és fájl, – többek között az adatfájlok is – véglegesen törölődnek a merevlemezről. Az adatfájlok közé tartoznak a dokumentumok, a számológéptáblák, az e-mail üzenetek, a digitális fényképek, a zenefájlok stb. Lehetőség esetén készítsen biztonsági mentést minden adatról a PC Restore vagy a Factory Image Restore használata előtt.

Windows XP: Dell PC Restore

A PC Restore segédprogram használata:

- 1 Kapcsolja be a számítógépet.

A rendszerindítási folyamat során egy kék sáv jelenik meg a www.dell.com szöveggel a képernyő tetején.

- 2 A kék sáv megpillantása után azonnal nyomja meg a <Ctrl> <F11> billentyűkombinációt.

Amennyiben nem nyomja meg a <Ctrl> <F11> billentyűkombinációt időben, várja meg, amíg az operációs rendszer betöltődik, majd ismét indítsa újra a számítógépet.



FIGYELMEZTETÉS: Amennyiben nem akarja folytatni a PC visszaállítást, kattintson a Reboot (Újraindítás) gombra.

- 3 Kattintson a **Restore** (Visszaállítás), majd a **Confirm** (Megerősítés) gombra

A visszaállítási folyamat körülbelül 6–10 percet vesz igénybe.

- 4 Amikor erre utasítást kap, kattintson a **Finish** (Befejezés) gombra a számítógép újraindításához.



MEGJEGYZÉS: Ne kapcsolja ki kézzel a számítógépet. Kattintson a Finish gombra, és várja meg, amíg a számítógép teljesen újraindul.

- 5 Amikor erre utasítást kap, kattintson a **Yes** (Igen) gombra.

A számítógép újraindul. Mivel a számítógép visszaállt eredeti működőképes állapotára, a megjelenő képernyők (például a végfelhasználói licen szerződés) ugyanazok, mint amelyek a számítógép legelső bekapcsolásakor megjelentek.

- 6 Kattintson a **Tovább** gombra.

Megjelenik a **Rendszer-visszaállítás** képernyő, és a számítógép újraindul.

- 7 Miután a számítógép újraindult, kattintson az **OK** gombra.

A PC Restore eltávolítása:



FIGYELMEZTETÉS: A Dell PC visszaállítás végleges eltávolítása a merevlemezről végleg törli a PC visszaállítási szolgáltatást a számítógépről. Miután eltávolította a Dell PC visszaállítási szolgáltatását, nem fogja tudni többé ennek használatával visszaállítani a számítógép operációs rendszerét.

A Dell PC Restore segítségével a merevlemez visszaállítható a számítógép vásárlásakor működőképes állapotra. Javasoljuk, hogy *ne távolítsa* el a PC Restore segédprogramot a számítógépről, még annak érdekében sem, hogy merevlemez-területet nyerjen. Amennyiben eltávolítja a PC Restore segédprogramot a merevlemezről, ezt soha nem vonhatja vissza, és soha többé nem fogja tudni a PC Restore használatával visszaállítani számítógépe operációs rendszerének eredeti állapotát.

- 1 Lépjen be a számítógépre helyi rendszergazdai jogosultságokkal.
- 2 A Microsoft Windows intézőben menjen a **c:\dell\utilities\DSR** helyre.
- 3 Kattintson duplán a **DSRIRRemv2.exe** fájl névre.



MEGJEGYZÉS: Amennyiben nem helyi rendszergazdai jogosultságokkal lép be, megjelenik egy üzenet, amely közli, hogy rendszergazdaként kell belépnie. Kattintson a **Quit** (Kilépés) gombra, majd jelentkezzen be helyi rendszergazdaként.



MEGJEGYZÉS: Amennyiben számítógépének merevlemezén nem található PC Restore partíció, egy üzenet jelenik meg, hogy a partíció nem található. Kattintson a **Quit** (Kilépés) gombra; nincs törölhető partíció.

- 4 Kattintson az **OK** gombra a PC Restore számítógépről való eltávolításához.
- 5 Kattintson a **Yes** (Igen) gombra, amikor megjelenik a jóváhagyási üzenet. A PC Restore partíció törlődik, és az újonnan felszabadult lemezterület hozzáadódik a merevlemezén lévő szabad lemezterülethez.
- 6 Kattintson jobb egérgombbal a **helyi lemezre (C)** a Windows Intézőben, kattintson a **Tulajdonságok** menüpontra, és ellenőrizze, hogy a lemezterület-többség elérhetőségét tükrözi-e a **Szabad terület** megnövelt értéke.
- 7 Kattintson a **Finish** (Befejezés) gombra a **PC Restore Removal** (PC visszaállítás eltávolítása) ablak bezárásához, és indítsa újra a számítógépet.

Windows Vista: Dell Factory Image Restore

- 1 Kapcsolja be a számítógépet. Ha a Dell embléma megjelenésekor többször lenyomja az <F8> gombot, megjelenik a Vista Speciális rendszerindítási beállítások ablaka.
- 2 Válassza ki a **Számítógép javítása** elemet. Megjelenik a System Recovery Options (Rendszerjavítási opciók) ablak.
- 3 Válasszon billentyűzetet, majd kattintson a **Tovább** gombra.
- 4 A javítási opciók eléréséhez jelentkezzen be helyi rendszergazdaként. A parancssor eléréséhez írja be a felhasználó neve mezőbe, hogy **administrator** (rendszergazda), majd kattintson az **OK** gombra.

- 5 Kattintson a **Dell Factory Image Restore** (Dell gyári rendszerkép-visszaállítás) elemre.



MEGJEGYZÉS: A konfigurációtól függően lehetséges, hogy először a Dell Factory Tools elemet, majd a Dell Factory Image Restore elemet kell kiválasztania.

Megjelenik a Dell Factory Image Restore üdvözlőképernyő.

- 6 Kattintson a **Next** (Tovább) gombra.
A Confirm Data Deletion (adattörlés jóváhagyása) képernyő jelenik meg.



FIGYELMEZTETÉS: Amennyiben nem akarja folytatni a Factory Image Restore segédprogramot, kattintson a **Cancel** (Mégse) gombra.

- 7 Kattintson a jelölőnégyzetbe, hogy jóváhagyja a merevlemez újraformázását és a rendszer szoftverek gyári állapotra történő visszaállítását, majd kattintson a **Next** (Tovább) gombra.

Elkezdődik a visszaállítási folyamat, amely öt vagy több percet is igénybe vehet. Az operációs rendszer és a gyárilag telepített alkalmazások visszaállításakor megjelenik egy üzenet.

- 8 Kattintson a **Finish** (Befejezés) gombra a számítógép újraindításához.

Az Operating System (Operációs rendszer) adathordozó használata

Előkészületek

Amennyiben a Windows operációs rendszer újratelepítését fontolgatja egy újonnan telepített illesztőprogrammal fennálló probléma kijavítása érdekében, először próbálja meg használni a Windows Device Driver Rollback (Windows Eszköz-illesztőprogram visszaállítása) segédprogramot. lásd „Az illesztőprogram visszaállítása Windows rendszeren” oldalon 124. Ha az Eszköz-illesztőprogram visszagörgetése nem oldotta meg a problémát, használja a rendszer-visszaállítást az operációs rendszer korábbi, az új eszköz illesztőprogramjának telepítése előtti állapotára való visszaállításához. lásd „A Microsoft Windows Rendszer-visszaállítás használata” oldalon 128.



FIGYELMEZTETÉS: A telepítés végrehajtása előtt az elsődleges merevlemezen lévő minden adatfájlról készítsen biztonsági másolatot. A hagyományos merevlemez-konfigurációk esetében az elsődleges meghajtó a számítógép által először észlelt meghajtó.

A Windows újratelepítéséhez a következőkre van szükség:

- Dell™ *Operációs rendszer* adathordozó
- Dell *Drivers and Utilities* (Illesztőprogramok és segédprogramok) adathordozó



MEGJEGYZÉS: A Dell *Illesztőprogramok és segédprogramok* adathordozó a számítógép összeszerelésekor telepített illesztőprogramokat tartalmazza. Használja a Dell *Illesztőprogramok és segédprogramok* adathordozót bármely szükséges illesztőprogram betöltéséhez. Attól függően, hogy honnan rendelte a számítógépet, vagy hogy kérte-e az adathordozót, nem biztos, hogy rendelkezik a Dell *Illesztőprogramok és segédprogramok* lemezzel és az Operációs rendszer lemezzel.

Windows XP vagy Windows Vista újratelepítése

Az újratelepítés 1-2 órát vehet igénybe. Az operációs rendszer újratelepítése után az egyes eszközök illesztőprogramjait, a vírusvédelmi programokat és egyéb szoftvereket is ismételten fel kell telepítenie.



FIGYELMEZTETÉS: Az *operációs rendszer* lemez különböző lehetőségeket kínál a Windows XP újratelepítéséhez. Ezek felülírhatják a fájlokat, és módosíthatják a merevlemezen lévő programokat is. Ezért csak akkor kezdjen bele a Windows XP operációs rendszer újratelepítésébe, ha erre a Dell műszaki ügyfélszolgálatának munkatársa kéri.

- 1 Mentsen el és zárjon be minden nyitott fájlt, és lépjen ki minden nyitott programból.
- 2 Helyezze be az *Operációs rendszer* lemezt.
- 3 Kattintson az **Exit** (kilépés) gombra, ha az **Install Windows** (a Windows telepítése) üzenetet látja.
- 4 Indítsa újra a számítógépet.

Amikor a DELL embléma megjelenik, azonnal nyomja meg az <F12> billentyűt.



MEGJEGYZÉS: Ha túl sokáig vár és megjelenik az operációs rendszer logója, várjon tovább, amíg megjelenik a Microsoft® Windows® asztal; majd kapcsolja ki a számítógépet, és próbálja újra.



MEGJEGYZÉS: Az alábbi lépések csak egyszer változtatják meg az indító szekvenciát. A következő indítás alkalmával a számítógép a rendszerbeállításokban megadott eszközöknek megfelelően indul el.

- 5 Amikor megjelenik az indítóeszközök listája, jelölje ki a **CD/DVD/CD-RW meghajtót** majd nyomja meg az <Enter> gombot.
- 6 Nyomja meg bármelyik billentyűt a **CD-ROM-ról** történő indításhoz.
- 7 A telepítés elvégzéséhez kövesse a képernyőn megjelenő utasításokat.

Műszaki adatok



MEGJEGYZÉS: A kínált opciók régióként eltérőek lehetnek. Ha a számítógép konfigurációjáról bővebb információt szeretne, kattintson a **Start**→ **Súgó és támogatás** menüpontra, és válassza a számítógép adatainak megtekintését.

Processzor

Processzor típusa	Intel® Core™ 2 Duo Intel Core 2 Quad Intel Core 2 Extreme (kettő és négy magos processzor)
Gyorsítótár	legalább 1 MB
FSB sebesség	1066/1333 MHz

Rendszerinformáció

Rendszer lapkakészlet	NVIDIA® nForce 650i SLI
Északi híd	C55
Déli híd	MCP51
BIOS chip	8 MB
Hálózati kártya	integrált hálózati csatolófelület 10/100/1000 kommunikációra képes

Memória

Memóriamodul csatlakozó	négy, felhasználó által elérhető DDR2 foglalat
Memóriamodul kapacitásai	128, 256, 512 MB, 1 GB, vagy 2 GB non-ECC
Memória típusa	800 és 667-MHz DDR2 unbuffered SDRAM; SLI memória
Minimális memóriaméret	1 GB
Maximális memóriaméret	8 GB

Bővítőbusz

Busz típusa	PCI Express x1, x8, és x16 PCI 32 bites
PCI (SLOT5 és SLOT6)	
Csatlakozó	2 db
csatlakozó mérete	124 érintkezős
csatlakozó adatszélessége (maximum)	32 bit
buszsebesség	33 MHz
PCI Express (SLOT2)	
Csatlakozó	1 db x1-os
csatlakozó mérete	36 érintkezős
csatlakozó adatszélessége (maximum)	egy PCI Express sáv
Busz adatátvittele	x1-es bővítőhely, kétirányú sebesség — 2,5 Gb/s
PCI Express (SLOT3)	
Csatlakozó	egy x8
csatlakozó mérete	98-tűs
csatlakozó adatszélessége (maximum)	1 PCI Express sáv
PCI (SLOT1 és SLOT4)	
Csatlakozó	2 db x16-os
csatlakozó mérete	164 érintkezős
csatlakozó adatszélessége (maximum)	8 PCI Express sáv

MEGJEGYZÉS: A SLOT 1 az elsődleges GFX foglalat, a SLOT 4 a másodlagos GFX foglalat.

Portok és csatlakozók

Külső csatlakozók

Audio	mikrofon, line-in (vonali bemenet), line-out (vonali kimenet), oldalsó-térhangzás, közép/LFE (mély), hátsó-térhangzás
IEEE 1394	6-tűs soros csatlakozó
Hálózati adapter	RJ-45 port
PS/2 billentyűzet/egér	6-tűs mini-DIN csatlakozó
USB	4-tűs USB 2.0-kompatibilis csatlakozó
S/PDIF	Toslink optikai csatlakozó

Alaplapi csatlakozók

IDE meghajtó	1 db 40 érintkezős csatlakozó
Soros ATA	négy 7-tűs csatlakozó
Hajlékonylemez-meghajtó	egy 34-tűs csatlakozó
Ventilátor	három 4-tűs csatlakozó
PCI	2 db 124 érintkezős csatlakozó
PCI Express x1	egy 36-tűs csatlakozó
PCI Express x8	egy 98-tűs csatlakozó
PCI Express x16	kettő 164-tűs csatlakozó

Vezérlőszervek és visszajelzők

Energiagazdálkodás	nyomógomb
Tápellátás visszajelző	fehér fény — Folyamatos fehér fény bekapcsolt állapotban villogó fehér fény — Villogó fehér fény energiagazdálkodási állapotban
Merevlemez elérés visszajelző	fehér
Kapcsolat integritását jelző fény (a beépített hálózati adapternél)	Zöld fény — A 10 Mbps-os hálózat és a számítógép között megfelelő a kapcsolat. Narancsszínű fény — A 100 Mbps-os hálózat és a számítógép között megfelelő a kapcsolat. Sárga fény — Az 1-GB-os (1000-Mb/s) hálózat és a számítógép között megfelelő a kapcsolat. Kikapcsolva (nincs fény) — A számítógép nem észlel fizikai kapcsolatot a hálózattal.
Tápellátás visszajelző LED	zöld fény — A tápellátás áramellátását jelzi. kikapcsolva (nincs fény) — Jelzi, hogy a tápellátás nem kap áramellátást.
Aktivitás fény (a beépített hálózati adapternél)	sárga villogó fény - hálózati aktivitást jelez kikapcsolt (nincs fény) — nincs hálózati aktivitás
Készenléti üzemmód jelző	AUX_PWR az alaplapon
Előlapi LED-ek	hét többszínű LED világítást ad a számítógép elejének MEGJEGYZÉS: A LED-ek színe a Windows Nvidia ESA light affects szoftver segítségével állítható be.
Hátoldali LED-ek	kettő többszínű LED ad világítást a számítógép hátulján található I/O panelnek MEGJEGYZÉS: A LED-ek színe a Windows Nvidia ESA light affects szoftver segítségével állítható be.

Videokártya

Video típus PCI Express

Audio

Audio típus HDA 7.1 csatornás

Áramellátás

Egyenáramú tápegység



VIGYÁZAT! A tűz, áramütés vagy sérülés kockázatának elkerülése érdekében óvja a fali dugaszolóaljzatot vagy az elosztót a túlterheléstől! A fali dugaszolóaljzathoz vagy elosztóhoz csatlakoztatott berendezések áramerősségének összege nem haladhatja meg a mellékáramkör névleges terhelhetőségének 80%-át.

Teljesítmény

750 W

Hőelvezetés

750 W: 2559,1 BTU/óra

MEGJEGYZÉS: A hőelvezetés kiszámítása az áramellátás értékén alapul.

Feszültség (lásd a *Termékinformációs kézikönyvben* olvasható biztonsági előírásokat)

auto-érzékelő tápellátás—90 V-tól 265 V-ig
50/60 Hz-en

Tartalék akkumulátor

3 voltos CR2032 lítium gombelem

Fizikai jellemzők

Magasság 488 mm

Szélesség 195 mm

Mélység 560 mm

Környezeti

Hőmérséklet tartomány:

működési	0° - 40°C (32° - 104°F)
tárolási	-40° - 65°C (-40° - 149°F)

Relatív páratartalom (maximum):

működési	10% - 90% (nem lecsapódó)
tárolási	5% - 95% (nem lecsapódó)

Maximális rázkódás (a felhasználói környezetet stimuláló, véletlenszerű rázkódási spektrumot használva):

működési	0,9 GRMS
tárolási	1,3 GRMS

Maximális rázkódás (a merevlemez fejének alaphelyzetében mérve egy 2 milliszekundumos fél-színusz hullám erejéig):

működési	122 G
tárolási	163 G

Magasság (maximum):

működési	-15,2 és 3048 m között
tárolási	-15,2 és 10 668 m között

Légekörszennyezési szint

legfeljebb G2-es osztályú az ISA-S71.04-1985 jeltű szabvány szerint

Segítségkérés

Segítségyszerzés

 **VIGYÁZAT!** Amennyiben el kell távolítani a számítógép burkolatát, először húzza ki a tápellátás kábelt és a modem kábeleket az elektromos aljzataból.

Amennyiben problémát tapasztal a számítógéppel, az alábbi lépésekben leírtak végrehajtásával diagnosztizálhatja, és elháríthatja a problémát:

- 1 A számítógép problémájára vonatkozó információkat és műveleteket itt találja: „Hibaelhárítás” oldalon 107.
- 2 A Dell Diagnostics futtatási műveleteit lásd itt: „Dell Diagnostics” oldalon 103.
- 3 Töltse ki a(z) „Diagnosztikai ellenőrzőlista” oldalon 146 című részt.
- 4 Vegye igénybe a Dell Support honlapon (support.dell.com) elérhető online szolgáltatásokat a telepítési és hibaelhárítási műveletekhez. A Dell online bővebb támogatási listáját megtalálhatja az alábbi helyen: „Online Szolgáltatások” oldalon 142.
- 5 Amennyiben az előző lépések nem oldották meg a problémát, nézze meg a(z) „Kapcsolatfelvétel a Dell-lel” oldalon 147 című részt.



MEGJEGYZÉS: Hívja a Dell támogatást a számítógép közelében lévő telefonról, hogy az ügyfélszolgálat munkatársa segíthessen a szükséges műveletek elvégzésében.



MEGJEGYZÉS: Nem minden országban áll rendelkezésre a Dell express szervizkód rendszer.

A Dell automatizált telefonos rendszerének utasítására, írja be az expressz szervizkódot, hogy a hívás a megfelelő ügyfélszolgálati munkatárshoz kerüljön. Amennyiben nincsen expressz szervizkódja, nyissa meg a **Dell Accessories** mappát, kattintson duplán az **expressz szervizkód** ikonra, és kövesse az utasításokat.

A Dell Support használatával kapcsolatos utasításokért lásd „Műszaki támogatás és ügyfélszolgálat” oldalon 142.



MEGJEGYZÉS: Az alábbi szolgáltatások némelyike nem mindig elérhető az Egyesült Államokon kívül. Hívja fel a Dell képviselőt az elérhetőséggel kapcsolatos információkért.

Műszaki támogatás és ügyfélszolgálat

A Dell ügyfélszolgálatunk készséggel ad választ minden Dell™ hardverrel kapcsolatos kérdésre. Ügyfélszolgálatunk munkatársai számítógép alapú diagnosztikát használnak a gyors és pontos válaszok érdekében.

A Dell támogatási szolgálat elérhetőségét megtekintheti a „Telefonhívás előtti teendők” oldalon 145 című részben, majd keresse meg a lakóhelyének megfelelő elérhetőséget, vagy látogasson el a support.dell.com oldalra.

DellConnect

A DellConnect egy egyszerű online hozzáférési eszköz, ami lehetővé teszi, hogy a Dell ügyfélszolgálati alkalmazottja egy szélessávú kapcsolattal hozzáférjen a számítógépjéhez, majd diagnosztizálja, és megjavítsa a hibát az Ön felügyelete mellett. További információkért látogasson el a support.dell.com oldalra, és kattintson a **DellConnect** pontra.

Online Szolgáltatások

A Dell termékeit és szolgáltatásait az alábbi webhelyeken ismerheti meg:

www.dell.com

www.dell.com/ap (csak Ázsia/Csendes-óceán térsége)

www.dell.com/jp (csak Japán)

www.euro.dell.com (csak Európa)

www.dell.com/la (Latin Amerika és Karib-térség országai)

www.dell.ca (csak Kanada)

A Dell Support az alábbi webhelyeken és e-mail címeken keresztül érhető el:

- Dell Support webhelyek
support.dell.com
support.jp.dell.com (csak Japán)
support.euro.dell.com (csak Európa)

- Dell Support e-mail címek
mobile_support@us.dell.com
support@us.dell.com
la-techsupport@dell.com (csak Latin Amerika és Karib-térség országai)
apsupport@dell.com (csak Ázsia/Csendes-óceán térsége)
- Dell Marketing és Sales e-mail címek
apmarketing@dell.com (csak Ázsia/Csendes-óceán térsége)
sales_canada@dell.com (csak Kanada)
- Névtelen fájlátviteli protokoll (FTP)
ftp.dell.com
Lépjön be anonymous (névtelen) felhasználóként, és használja az e-mail címét, mint jelszó.

AutoTech Service

A Dell automatizált támogatási szolgálata—AutoTech—a Dell ügyfelei által feltett, hordozható és asztali számítógépekkel kapcsolatos leggyakoribb kérdésekre tartalmaz előre rögzített válaszokat.

Amikor felhívja az AutoTech-et, a telefon gombjainak megnyomásával válassza ki a kérdéseire vonatkozó témákat. A lakóhelyének megfelelő telefonszámot megtalálhatja itt: „Kapcsolatfelvétel a Dell-lel” oldalon 147.

Automatizált rendelési állapot szolgálat

A Dell-nél rendelt bármely termék státuszát ellenőrizheti a support.dell.com weblapon, vagy felhívhatja az automatizált rendelési állapot szolgálatot. A rögzített hang megkéri Önt a rendelés megtalálásához és jelentéséhez szükséges adatok megadására. A lakóhelyének megfelelő telefonszámot megtalálhatja itt: „Kapcsolatfelvétel a Dell-lel” oldalon 147.

Problémák a rendeléssel

Amennyiben problémája van rendelésével, például hiányzó vagy hibás alkatrészek, helytelen számlázás, forduljon a Dell ügyfélszolgálatához. Híváskor készítse elő számláját vagy a csomagszelvényét. A lakóhelyének megfelelő telefonszámot megtalálhatja itt: „Kapcsolatfelvétel a Dell-lel” oldalon 147.

Termékinformáció

Ha információra van szüksége a Dell-nél kapható további termékekkel kapcsolatban, vagy ha megrendelést szeretne feladni, látogasson el a www.dell.com weboldalra. A lakóhelyének megfelelő telefonszámért, vagy, ha kereskedelmi ügyintézővel szeretne beszélni, lásd a „Kapcsolatfelvétel a Dell-lel” oldalon 147 című részt.

Eszközök visszaküldése garanciális javításra vagy visszafizetésre

Készítsen elő minden javításra vagy visszafizetésre visszaküldendő eszközt, az alábbiak szerint:

- 1 Hívja fel a Dell-t, hogy kapjon egy Visszaküldött termékazonosító számot, és írja rá olvashatóan, jól kivethetően a dobozra.
A lakóhelyének megfelelő telefonszámot megtalálhatja itt: „Kapcsolatfelvétel a Dell-lel” oldalon 147.
- 2 Küldje el a számla másolatát, és a visszaküldés okát is írja le részletesen.
- 3 Küldje el a diagnosztikai ellenőrzőlistát (lásd „Diagnosztikai ellenőrzőlista” oldalon 146), feltüntetve a futtatott tesztek és a Dell Diagnostics hibaiüzeneteit (lásd „Dell Diagnostics” oldalon 103).
- 4 Készülékcsere vagy visszafizetés esetén küldje el az eszköz(ök)höz tartozó kellékeket (tápkábelek, szoftveres hajtékonylemezek, útmutatók stb.).
- 5 A visszaküldésre szánt berendezést csomagolja az eredeti (vagy azzal egyenértékű) csomagolásba.

A szállítási költségeket Ön vállalja. Szintén Ön felelős a visszaküldött termék biztosításáért, valamint vállalja a termék eltűnésének fennálló kockázatát a szállítás közben. Utánvételes csomagokat nem fogadunk el.

Azokat a csomagokat, amelyek az előírt szükségleteknek nem tesznek eleget, visszaküldjük a feladónak.

Telefonhívás előtti teendők



MEGJEGYZÉS: Híváskor készítse elő az Express szervizkódot. A kód segítségével a Dell automata telefonos támogatásrendszere hatékonyabban irányítja hívását a megfelelő helyre. A Szervizcímkén szereplő számot is kérhetik Öntől (a számítógép hátulján vagy alján található).

Ne felejtse el kitölteni a Diagnosztikai ellenőrzőlistát (lásd „Diagnosztikai ellenőrzőlista” oldalon 146). Amennyiben lehetséges, kapcsolja be a számítógépet, mielőtt felhívja a Dell-t segítségért, és a számítógép közelében lévő készülékről telefonáljon. Előfordulhat, hogy megkéri néhány parancs begépelésére, részletes információ átadására működés közben, vagy, hogy próbálja ki más lehetséges hibaelhárítási lépést magán a számítógépen. Győződjön meg róla, hogy a számítógép dokumentációi elérhetőek.



VIGYÁZAT! Mielőtt elkezdi a számítógép belsejében dolgozni, kövesse a *Termékinformációs kézikönyvben* leírt biztonsági utasításokat.

Diagnosztikai ellenőrzőlista

Név:

Dátum:

Cím:

Telefonszám:

Szervizcímké (vonalkód a számítógép hátulján vagy alján):

Expressz szervizkód:

Visszaküldött termék azonosítószáma (ha kapott ilyet a Dell műszaki támogatást ellátó munkatársától):

Operációs rendszer és verziója:

Eszközök:

Bővítőkartyák:

Csatlakozik hálózathoz? Igen Nem

Hálózat, verzió és hálózati adapter:

Programok és verziók:

Nézze át az operációs rendszer dokumentációit, hogy meghatározhassa a rendszerindító fájlok tartalmát. Ha a számítógéphez nyomtató csatlakozik, nyomtasson ki minden fájlt. Ha mégsem, mentse el az összes fájl tartalmát, mielőtt felhívná a Dell-t.

Hibaüzenet, hangkód vagy diagnosztikai kód:

A probléma leírása és a végrehajtott hibaelhárítási műveletek:

Kapcsolatfelvétel a Dell-lel

Az Egyesült Államokban lévő ügyfelek hívják a 800-WWW-DELL (800-999-3355) számot.



MEGJEGYZÉS: Amennyiben nem rendelkezik aktív Internet kapcsolattal, elérhetőséget találhat a megrendelőlap, számlán, csomagolás szelvényen vagy a Dell termékkatalógusban.

A Dell többféle online és telefonos támogatási és szolgáltatási megoldást kínál. Az elérhetőség országonként és termékenként változik, és előfordulhat, hogy néhány szolgáltatás nem áll rendelkezésre az Ön régiójában. A Dell-t kereskedelmi, műszaki támogatás vagy ügyfélszolgálati ügyek miatt felkeresheti a:

- 1 support.dell.com oldalon.
- 2 Ellenőrizze, hogy az Ön országa vagy régiója szerepel a **Choose A Country/Region** (Válasszon országot/régiót) legördülő menüben a lap alján.
- 3 Kattintson a **Contact Us** (Lépjen kapcsolatba velünk) elemre a lap bal oldalán.
- 4 Jelölje ki az igényeinek megfelelő szolgáltatás vagy támogatás linket.
- 5 Lépjen kapcsolatba a Dell-el az Önnek legkényelmesebb módon.

Függelék

FCC nyilatkozat USA)

FCC „B” osztály

A berendezés rádiófrekvenciás energiát gerjeszt, használ és sugározhat, és amennyiben nem a gyártó útmutatásai alapján telepítik és használják, interferenciát okozhat a televízió- és rádiójelek vételében. A készülék a tesztelés alapján megfelel az FCC-szabályok 15. pontjában ismertetett, B osztályú digitális eszközökre vonatkozó határértéknek.

Az eszköz megfelel az FCC-szabályok 15. pontjában foglaltaknak. A működésre a következő két feltétel vonatkozik:

- 1 Az eszköz nem okozhat káros interferenciát.
- 2 Az eszköznek tolerálnia kell az eszközt érő bármilyen interferenciát, beleértve azt az interferenciát is, amely nemkívánatos működést okozhat.



FIGYELMEZTETÉS: Az FCC rendelkezéseinek megfelelően a Dell Inc. kifejezett jóváhagyása hiányában az eszközön végzett mindennemű változtatás vagy módosítás semmissé teheti a készülék működtetési jogát.

A határértékeket úgy állapították meg, hogy azok lakóterületen történő használatkor is ésszerű védelmet nyújtsanak az ártalmas interferencia ellen. Arra azonban nincs garancia, hogy bizonyos esetekben nem lép fel interferencia. Ha a készülék zavart okoz a rádió-távközlési szolgáltatásokban (ez megállapítható a készülék ki- és bekapcsolásával), az alábbi intézkedésekkel próbálhatja kiküszöbölni az interferenciát:

- a vevőantenna átirányításával;
- a számítógép áthelyezésével a vevőkészülékhez képest;
- a számítógép távolabbra helyezésével a vevőkészüléktől;
- a számítógép más aljzatba csatlakoztatásával úgy, hogy azt a vevőkészüléktől eltérő áramkörü ág táplálja.

Szükség esetén forduljon további tanácsért a Dell műszaki támogatásának képviselőjéhez, esetleg egy tapasztalt rádió- vagy televízió-szerelőhöz.

Az FCC rendelkezésekkel összhangban az alábbi információkat bocsátjuk rendelkezésre a jelen dokumentumban ismertetett eszközzel vagy eszközökkel kapcsolatban:

- Termék neve: Dell™ XPS™ 630i
- Modellszám: DCDR01
- Cégnév:
Dell Inc.
Worldwide Regulatory Compliance & Environmental Affairs
One Dell Way
Round Rock, TX 78682 USA
512-338-4400



MEGJEGYZÉS: Bővebb szabályozási információkat a *Termékinformációs Kézikönyvbent*alálhat.

Macrovision

A termék másolásvédelmi technológiát tartalmaz, amelyet USA és külföldi szabványok, mint az 5,315,448 és 6,836,549 szabvány számok, valamint szellemi tulajdonra vonatkozó jogok védenek. A Macrovision másolásvédelmi technológia használatát a Macrovision engedélyezheti. Tilos a termék visszafejtése vagy gépi kódból történő visszafordítása.

Szószedet

A szószedetben szereplő kifejezések kizárólag tájékoztatási célt szolgálnak, és nem feltétlenül az Ön számítógépének jellemzőit írják le.

A

AC — váltakozó áram (alternating current) — A villamos energia azon formája, amely energiát szolgáltat a számítógépnek, amikor a váltakozó áramú adapter tápkábelét egy elektromos csatlakozóaljzatba csatlakoztatja.

ACPI — fejlett konfigurációs és energiagazdálkodási felület (advanced configuration and power interface) — Energiagazdálkodási specifikáció, amely lehetővé teszi a Microsoft® Windows® operációs rendszerek számára, hogy készenléti vagy hibernált üzemmódba tegyenek egy számítógépet, így megtakarítva a számítógéphez csatlakoztatott eszközöknek juttatott elektromos áramot.

adathordozó-bővítőhely — Bővítőhely, amely olyan eszközöket támogat, mint például optikai meghajtók, egy második akkumulátor vagy egy Dell TravelLite™ modul.

AGP — gyorsított grafikus port (accelerated graphics port) — Fenntartott grafikus port, amely lehetővé teszi a rendszermemória videóval kapcsolatos feladatokra történő felhasználását. Az AGP egyenletes, színhű képet biztosít a videoáramkör és a számítógép-memória közötti gyorsabb felület révén.

AHCI — Továbbfejlesztett gazdavezérlő interfész (Advanced Host Controller Interface) — Egy interfész SATA merevlemez gazdavezérlőhöz, amely lehetővé teszi a tárolási illesztőprogram számára olyan technológiák támogatását, mint például a natív parancs-sorbaállítás (Native Command Queuing, NCQ) és a működés közbeni csatlakoztatás.

akkumulátor élettartama — Az az (években kifejezett) időtartam, amíg egy hordozható számítógép akkumulátora lemeríthető és újratölthető.

akkumulátor üzemideje — Az az időtartam (percek vagy órák), amíg egy hordozható számítógép akkumulátora energiával képes ellátni a számítógépet.

alaplap — A számítógép fő áramköri kártyája. Más néven *rendszerkártya*.

ALS — környezetifény-érzékelő (ambient light sensor) — A kijelző fényerejének vezérlését segítő szolgáltatás.

ASF — egységes figyelmeztetésformátum (alert standards format) — Egy a hardver- és szoftverfigyelmeztetések kezelőkonzolja történő kiírását meghatározó szabvány. Az ASF platform- és operációs rendszer-független.

B

bájt — A számítógép által használt alapvető adategység. Egy bájt 8 bitnek felel meg.

billentyűzetkombináció — Olyan parancs, amely több billentyű egy időben történő megnyomását igényli.

BIOS — alapvető bemeneti/kimeneti rendszer (basic input/output system) — Egy program (vagy segédprogram), amely felületként szolgál a számítógép hardvere és az operációs rendszer között. Csak abban az esetben változtassa meg ezeket a beállításokat, ha pontosan tudja, hogy milyen hatással vannak a számítógépre. Emellett *Rendszerbeállítás*ként is ismert.

bit — A számítógép által értelmezett legkisebb adategység.

Bluetooth® vezeték nélküli technológia — Vezeték nélküli technológia rövid hatótávolságú (9 m) hálózati eszközök számára, amely lehetővé teszi, hogy az engedélyezett eszközök automatikusan felismerjék egymást.

Blu-ray Disc™ (BD) — Optikai tárolólemez, amelynek tárolókapacitása akár 50 GB is lehet, képfelbontása 1080 pixel (HDTV-t igényel), és akár 7.1 csatornás, eredeti, tömörítetlen, térhatású hangot is kezelni tud.

bővítőaljzat — Csatlakozó az alaplapon (egy-egy számítógépeknél), ahová a bővítőkártát helyezve összeköti azt a rendszerbusszal.

bővítőkártá — Áramköri kártya, amely egyes számítógépek alaplajján lévő bővítőaljzatába telepíthető a számítógép kapacitásának bővítése érdekében. Ilyenek a video-, a modem- és a hangkárták.

b/s — másodpercenkénti bitek száma — Az adatátviteli sebesség mérésére szolgáló szabványos mértékegység.

BTU — Brit hőegység (British thermal unit) — A hőtermelés mérésére szolgál.

busz — Egy kommunikációs csatorna a számítógép összetevői között.

buszsebesség — A sebesség MHz-ben megadva, amely azt jelöli, hogy a busz milyen gyorsan képes az információk átvitelére.

C

C — Celsius — Hőmérsékleti mértékegységskála, ahol a 0° a víz fagyáspontja, a 100° pedig a víz forráspontja.

CD-R — írható CD — A CD írható változata. A CD-R lemezre csak egyszer írható adat. A rögzítés után nincs lehetőség az adatok törölésére, illetve felülírására.

CD-RW — újraírható CD — A CD újraírható változata. A CD-RW lemezre adatok írhatók, majd azok törölhetők és felülírhatók (újraírhatók).

CD-RW/DVD meghajtó — Kombinált meghajtónak is nevezett meghajtó, amely CD és DVD lemezek olvasására, valamint CD-RW (újraírható CD) és CD-R (írható CD) lemezek írására képes. A CD-RW lemezek többször írhatóak, de a CD-R lemezek csak egyszer.

CD-RW-meghajtó — CD olvasására, illetve CD-RW (újraírható CD) és CD-R (írható CD) típusú lemez írására használható meghajtó. A CD-RW lemezek többször írhatóak, de a CD-R lemezek csak egyszer.

CMOS (Complimentary Metal-Oxide Semiconductor, kiegészítő fém-oxid-félvezető): Az elektromos áramkör egy fajtája. A számítógépek az elemmel működő CMOS memória egy kis mennyiségét használják fel a dátum, idő és rendszerbeállítási opciók tárolására.

CRIMM — vakram — Speciális modul, amely nem rendelkezik memórialapokkal, és a használaton kívüli RIMM bővítőhelyek kitöltésére szolgál.

csak olvasható — Olyan adatok és/vagy fájlok, melyek csak megtekinthetők de nem szerkeszthetők vagy törölhetők. A fájl csak olvasható lehet, amennyiben:

- Fizikai írásvédelemmel ellátott hajlékonylemezen, CD-n vagy DVD-n található.
- Hálózaton lévő könyvtárban található, és a rendszergazda csak bizonyos egyéneknek osztott ki hozzá jogosultságokat.

D

DDR SDRAM — kétszeres adatsebességű SDRAM — Olyan SDRAM-típus, amely megduplázza az adatlöketciklust, ezáltal javítva a rendszer teljesítményét.

DDR2 SDRAM — kétszeres adatsebességű 2 SDRAM — Olyan DDR SDRAM, amely egy 4 bites előzetes utasításkód-lehívás vagy más szerkezetbeli módosítás használatával 400 MHz fölé emeli a memória sebességét.

Dell Travel Remote — A hordozható számítógép ExpressCard-nyílásába helyezhető, kisméretű távirányító egyszerű multimédia-kezelő funkciókkal.

DIMM — kettős soros memóriamodul (dual in-line memory module) — Egy az alaplapon lévő memóriamodulhoz csatlakozó áramkört kártya memórialapokkal.

DIN csatlakozó — Kerek, hat tűs csatlakozó, amely megfelel a DIN (Deutsche Industrie-Norm) szabványoknak. Általában PS/2-es billentyűzet vagy egér kábelcsatlakozók összekapcsolására használatos.

DMA — közvetlen tárhozzáférés (direct memory access) — Egy csatorna, amely bizonyos típusú adatátvitelt tesz lehetővé a RAM és az eszköz között a processzor kikerülésével.

DMTF — Distributed Management Task Force — Olyan hardver- és szoftvercégekből álló konzorcium, amelyek megosztott asztali gépes, hálózati, vállalati és internetes környezetek számára fejlesztenek kezelési szabványokat.

dokkolóeszköz — Portreplikálási, kábelkezelési és biztonsági funkciókat biztosít az asztali környezetben használt notebookhoz.

DRAM — dinamikus véletlen hozzáférésű memória (dynamic random-access memory) — Memória, mely kondenzátorokat tartalmazó integrált áramkörökben tárol információkat.

DSL — digitális előfizetői vonal (Digital Subscriber Line) — Olyan technológia, amely folyamatos, nagy sebességű internetkapcsolatot tesz lehetővé egy analóg telefonvonalon keresztül.

DVD-R — írható DVD — A DVD írható változata. A DVD-R lemezre csak egyszer írható adat. A rögzítés után nincs lehetőség az adatok törölésére, illetve felülírására.

DVD+RW — újraírható DVD — A DVD újraírható változata. A DVD lemezre adatok írhatók, majd azok törölhetők és felülírhatók (újraírhatók). (A DVD+RW technológia más, mint a DVD-RW technológia.)

DVD+RW meghajtó — DVD-k és a legtöbb CD adathordozó olvasására, valamint DVD+RW (újraírható DVD) lemezek írására alkalmas meghajtó.

DVI — digitális videointerfész (digital video interface) — Szabvány egy számítógép és egy digitális videomegjelenítő között történő digitális adatátvitelre.

E

ECC — hibaelőírás és javítás (error checking and correction) — Olyan memóriatípus, amely egy speciális áramkört tartalmaz a memóriába bemenő és az onnan kijövő adatok pontosságának tesztelésére.

ECP (Extended Capabilities Port) — Fejlettebb kétirányú adatátvitel lehetővé tevő párhuzamos csatlakozás. Az EPP-hez hasonlóan, az ECP is közvetlen memóriaelérését használ az adatok átvitelére, és gyakran javítja a teljesítményt.

EIDE — továbbfejlesztett integrált digitális eszközelektronika — (enhanced integrated device electronics) — Az IDE felület merevlemez és CD meghajtókhöz továbbfejlesztett változata.

EMI — elektromágneses interferencia — (electromagnetic interference) — Elektromágneses sugárzás által okozott elektromos interferencia.

ENERGY STAR® — Az Environmental Protection Agency (az USA Környezetvédelmi Hivatala) általános energiafelhasználás csökkentésére irányuló követelményeit foglalja magában.

EPP — továbbfejlesztett párhuzamos port (enhanced parallel port) — Párhuzamos csatlakozókonstrukció, amely jobb kétirányú adatátvitelt biztosít.

Eredetiséget igazoló tanúsítvány — (Certificate of Authenticity, COA) — A számítógépen található matricán lévő alfanumerikus Windows kód. Másik megnevezése *Termékazonosító kulcs* vagy *Termékazonosító szám*.

ESD — elektrosztatikus kisülés (electrostatic discharge) — Statikus elektromosság gyors kisülése. Az elektrosztatikus kisülés károsíthatja a számítógépben és a kommunikációs berendezésekbe található integrált áramköröket.

eszközillesztő program — Lásd *illesztőprogram*.

ExpressCard — Kivehető I/O kártya, amely megfelel a PCMCIA szabványnak. Az ExpressCard kártyák gyakori típusai a modemek és hálózati adapterek. Az ExpressCard kártyák mind a PCI Express, mind az USB 2.0 szabványt támogatják.

Expressz szervizkód — A Dell™ számítógépeken elhelyezett matricán található numerikus kód. Használja az expressz szervizkódot, amikor kapcsolatba lép a Dell ügyfélszolgálatával. Nem minden országban áll rendelkezésre expressz szervizkód.

értesítési terület — A Windows tálcanak az a része, amely programok és számítógépszolgáltatások (például óra, hangerő-szabályozó és nyomtatási állapot) gyors elérését lehetővé tevő ikonokat tartalmaz. *Más néven tálcá*.

F

Fahrenheit — Hőmérsékleti mértékegységskála, ahol a 32° a víz fagyáspontja, a 212° pedig a víz forráspontja.

FBD — teljes pufferelésű DIMM (fully-buffered DIMM) — Egy DDR2 DRAM lapkákkal és egy továbbfejlesztett memóriapufferrel (Advanced Memory Buffer, AMB) felszerelt DIMM, amely meggyorsítja a kommunikációt a DDR2 SDRAM lapkák és a rendszer között.

FCC — Federal Communications Commission — Egy Egyesült Államokbeli hivatal, amely az olyan kommunikációval kapcsolatos szabályozások betartatásáért felel, amelyek meghatározzák, hogy mennyi sugárzást bocsáthatnak ki a számítógépek és más elektronikai berendezések.

felbontás — A nyomtató által készített, vagy a monitor által megjelenített kép élessége és tisztasága. Minél nagyobb a felbontás, annál élesebb a kép.

fogadó infravörös port — A számítógép előlapján található port, amelyen keresztül az erre alkalmas rendszereken bizonyos alkalmazások a Dell Travel Remote távirányítóval vezérelhetők. Más rendszereken ezen a porton keresztül kábel használata nélkül vezethető adatátvitel a számítógép és az infravörös eszközök között.

formázás — Eljárás, amely fájlok tárolására alkalmassá tesz egy meghajtott vagy lemezt. Meghajtott vagy lemez formázásakor minden azon tárolt információ elveszik.

frissítési gyakoriság — A képernyő vízszintes sorai újratöltésének Hz-ben mért gyakorisága (néha a *függőleges gyakoriságát* is így nevezik). Minél magasabb a frissítési gyakoriság, annál kevésbé fog villódzni a kép az emberi szem számára.

FSB — frontoldali busz (front side bus) — A RAM és a processzor közötti adatútvonal és fizikai felület.

FTP — fájlátviteli protokoll (file transfer protocol) — Az Internetre kapcsolódó számítógépek közötti fájlcsere használatos szabványos internetes protokoll.

G

G — gravitáció — Súly- és erőmértékegység.

GB — gigabájt — Adattárolási mértékegység, amely 1024 MB-nak (1 073 741 824 bájt) felel meg. Merevlemez tárolóra használva a kifejezést gyakran 1 000 000 000 bájtra kerekítik.

GHz — Gigahertz — A frekvencia mértékegysége, mely ezermillió Hz-nek vagy ezer MHz-nek felel meg. A számítógép-processzorok, buszok és csatlófelületek sebességének mérése gyakran GHz-ben történik.

grafikus üzemmód — Megjelenítési üzemmód, amely x vízszintes pixel, y függőleges pixel és z szín szorzataként határozható meg. A grafikus üzemmódok mindenféle alakzat és betűtípus megjelenítésére képesek.

GUI — grafikus felhasználói felület (graphical user interface) — Olyan szoftver, amely menük, ablakok és ikonok segítségével együttműködik a felhasználóval. A Windows operációs rendszereken működő programok többsége grafikus felhasználói felület.

gyorsítótár — Speciális, nagysebességű tárolási mechanizmus, amely lehet a főmemória egy fenntartott része vagy egy független nagy sebességű tárolóeszköz. A gyorsítótár számos processzorművelet hatékonyságát javítja.

L1 gyorsítótár — Elsődleges gyorsítótár, melynek tárolási helye a processzor.

L2 gyorsítótár — Másodlagos gyorsítótár, amely lehet a processzoron kívül vagy beépítve a processzor architektúrájába.

H

hálózati adapter — Hálózati képességeket biztosító integrált áramkörtápláló lapka. A számítógépek tartalmazhatnak hálózati adattároló alaplapjukra építve, vagy tartalmazhatnak adattároló felszerelt PC-kártyát. A hálózati kártya más néven: hálózati interfészvezérlő (network interface controller, NIC).

helyi sín — Adatbusz, amely gyors átvitelt biztosít eszközök és a processzor között.

hibernált üzemmód — Energiagazdálkodási üzemmód, amely a memória teljes tartalmát a merevlemez egy elkülönített részére menti, majd kikapcsolja a számítógépet. A számítógép újraindításakor a rendszer automatikusan visszaállítja a merevlemezre mentett memóriainformációkat.

hiperszálas technológia — A számítógép teljesítményét növelő Intel-technológia, amely lehetővé teszi, hogy egyetlen fizikai processzor két logikai, párhuzamos feladatvégrehajtásra alkalmas processzorként működjön.

HTTP — hipertext átviteli protokoll (hypertext transfer protocol) — Az Internetre csatlakoztatott számítógépek közötti fájlcserere szolgáló protokoll.

hűtőborda — Egyes processzorokon megtalálható fémből készült lemez, amely a hő elvezetésére szolgál.

Hz — hertz — A frekvencia mértékegysége, másodpercenként egy ciklust jelent. A számítógépek és elektronikai eszközök mérése gyakran kilohertzben (kHz), megahertzben (MHz), gigahertzben (GHz) vagy terahertzben (THz) történik.

I

iAMT — (Intel® Active Management Technology): Biztonságosabb rendszerkezelést biztosít mind a bekapcsolt, mind a kikapcsolt számítógépen, mind pedig akkor, ha az operációs rendszer nem válaszol.

IC — integrált áramkör. Egy félvezető szilíciumszelét vagy lapka, melyre több ezer vagy több millió apró, számítógépekben, illetve audio- és videoberendezésekben használatos elektronikai összetevőt szerelnek.

IDE — integrált meghajtóelektronika (integrated device electronics, IDE) — Tömegtár-eszközökhöz készült felület, melyben a vezérlő a merevlemez vagy CD meghajtóba van építve.

ideiglenes vámáru bizonyítvány — Egy nemzetközi vámdokumentum, amely ideiglenes importot tesz lehetővé külföldi országokba. *Áruitlevelként* is ismert.

IEEE 1394 - Villamos- és elektronikus mérnöki intézet (Institute of Electrical and Electronics Engineers, Inc.) — Nagy teljesítményű soros busz, amely IEEE 1394-kompatibilis eszközök (például digitális fényképezőgépek és DVD lejátszók) számítógéppel való összekapcsolására szolgál.

illesztőprogram — Olyan szoftver, amely lehetővé teszi az operációs rendszer számára egy eszköz, például egy nyomtató vezérlését. Számos eszköz nem működik megfelelően, ha nincs a megfelelő illesztőprogram telepítve a számítógépre.

infravörös érzékelő — Egy port, mely lehetőséget ad adatok átvitelére a számítógép és infravörös-kompatibilis eszközök között kábel-összeköttetés nélkül.

integrált — Általában olyan összetevőket jelöl, amelyek fizikailag a számítógép alaplapján található. Más néven *beépített*.

intelligens kártya — Egy a processzorral és egy memóriaplakkával egybeépített kártya. Az intelligens kártyák felhasználó-azonosításra használhatók az intelligens kártyák fogadására képes számítógépekben.

I/O - bemenet/kimenet (input/output) — Olyan művelet vagy eszköz, amely adatokat visz be a számítógépbe, illetve adatokat nyer ki onnan. A billentyűzetek és a nyomtatók bemeneti/kimeneti eszközök.

I/O address — Bemeneti/kimeneti cím - Egy cím a RAM-ban, amely egy adott eszközhöz tartozik (például soros csatlakozó, párhuzamos csatlakozó vagy bővíthely) és lehetővé teszi a processzor számára az adott eszközzel való kommunikációt.

IrDA — Infrared Data Association — Az infravörös kommunikáció nemzetközi szabványait létrehozó szervezet.

IRQ — megszakítás (interrupt request) — Egy adott eszköznek kiosztott elektronikus átjáró, hogy az adott eszköz kommunikálhasson a processzorral. Minden egyes eszközkapcsolatnak ki kell jelölni egy megszakítást. Két eszköz használhatja ugyanazt a megszakítás-kiosztást, de ez esetben a két eszköz nem működtethető egyidejűleg.

ISP — Internetszolgáltató (Internet service provider) Egy cég, amely hozzáférést ad gazdakiszolgálójához az Internethez való közvetlen kapcsolódás, e-mail üzenetek küldése és fogadása és webhelyek elérése céljából. Az Internetszolgáltató általában bizonyos összegért biztosít egy szoftvercsomagot, egy felhasználói nevet, valamint a hozzáféréshez szükséges telefonszámokat.

írásvédett — Nem módosítható fájlok vagy adathordozók. Használjon adatvédelmet, ha meg akarja védeni az adatait a módosítástól vagy elveszéstől. Egy 3,5 hüvelykes hajlékonylemezt úgy tehet írásvédetté, ha írásvédelmi fülét nyitott pozícióba csúsztatja.

K

Kb - kilobit — Adatmértékegység, amely 1024 bittel egyenlő. A memória integrált áramkörei kapacitásának mérésére szolgál.

KB — kilobyte — Adatmértékegység, mely 1024 bájjal egyenlő, de gyakran 1000 bájjként hivatkoznak rá.

kettős megjelenítési mód — Megjelenítési beállítás, amely lehetővé teszi egy második monitor használatát a kijelző bővítményeként. Más néven *kiterjesztett megjelenítési mód*.

készenléti üzemmód — Energiagazdálkodási üzemmód, amely energia-megtakarítás céljából leállít minden nem szükséges számítógép-műveletet.

kétmagos — Technológia, melynél két fizikai számítógéység van egyetlen processzorcsomagon belül, ezáltal javul a számítási hatékonyság és a többfeladatos működés.

kHz — kilohertz — Frekvencia-mértékegység, amely 1000 Hz-nek felel meg.

kiterjesztett megjelenítési üzemmód — Megjelenítési beállítás, amely lehetővé teszi egy második monitor használatát a kijelző bővítményeként. Más néven *kettős megjelenítési mód*.

kurzor — Egy jel a kijelzőn vagy a képernyőn, amely a következő billentyűzet-, érintőpad- vagy egérművelet helyét jelöli. Gyakran villogó tömör vonal, aláhúzás karakter vagy egy kicsi nyíl.

L

LAN — helyi hálózat (local area network) — Kis területet lefedő számítógépes hálózat. A helyi hálózat általában egyetlen épületre, vagy néhány egymás közelében lévő épületre terjed ki. A helyi hálózat telefonvonalakkal vagy rádióhullámokkal összekapcsolható egy másik, bármilyen távolságra lévő helyi hálózattal, így egyetlen nagy kiterjedésű számítógép-hálózatot alkotva.

LCD — folyadékkristályos kijelző (liquid crystal display) — Hordozható számítógépek kijelzőinél és lapos monitoroknál alkalmazott technológia.

LED — fénykibocsátó dióda (light-emitting diode) — Elektronikai alkatrész, amely a számítógép állapotát fénykibocsátással jelzi.

lemezcsíkozás — Technika, mely az adatok több lemezmeghajtóra történő szétosztására szolgál. A lemezcsíkozás felgyorsíthatja a lemeztárról adatokat olvasó műveleteket. A csíkozást alkalmazó számítógépek általában lehetővé teszik a felhasználónak az adategységek méretének és a csíkok szélességének meghatározását.

LPT — sornyomtató terminál (line print terminal) — Párhuzamos csatlakozó nyomtató vagy más párhuzamos eszköz számára.

M

mappa — Egy lemezen vagy meghajtón lévő olyan hely leírására szolgáló kifejezés, ahol fájlok rendszere vagy csoportja található. A mappában lévő fájlok különféle módokon megtekinthetők és rendezhetők, például ábécérendben, illetve dátum vagy méret alapján.

MB — megabájt — Adattárolási mértékegység, amely 1 048 576 bájtnek felel meg. 1 MB 1024 kB-tal egyenlő. Merevlemez tárolóra használva a kifejezést gyakran 1 000 000 bájtra kerekítik.

MB/sec — másodpercenkénti megabájtok számra — Másodpercenként egy millió bájtk. Ez a mértékegység általában adatátviteli sebesség mérésére szolgál.

Mb — megabit — A memóriaplakk kapacitására szolgáló mértékegység, amely 1024 Kb-nek felel meg.

Mb/s — másodpercenkénti megabitek száma — Másodpercenként egy millió bit. Ez a mértékegység általában hálózatok és modemek átviteli sebességének mérésére szolgál.

memória — Átmeneti adattároló hely a számítógépen belül. Mivel a memóriában lévő adatok nem állandóak, javasolt munka közben gyakran menteni a fájlokat, és minden alkalommal menteni a fájlokat a számítógép leállításakor. A számítógép több különböző típusú memóriát tartalmazhat, például RAM-ot, ROM-ot és videomemóriát. A memória szót gyakran a RAM szinonimájaként használják.

memóriacím — Egy megadott hely, ahol adatok átmeneti tárolása történik a RAM-ban.

memóriamodul — Kisméretű áramköri kártya, amely memóriaplakkokat tartalmaz, és az alaplapra csatlakozik.

memória-térképezés — Az a folyamat, melynek során a számítógép a rendszer indulásakor memóriacímeket oszt ki fizikai helyeknek. Ezután az eszközök és a szoftverek azonosítani tudják a processzor által elérhető információkat.

merevlemez meghajtó — Meghajtó, amely a merevlemezről olvas, illetve arra ír adatokat. A merevlemez meghajtó és merevlemez kifejezéseket gyakran egymással felcserélhető módon használják.

MHz — megahertz — A frekvencia mértékegysége, másodpercenként 1 millió ciklust jelent. A számítógép-processzorok, buszok és csatolófelületek sebességének mérése gyakran MHz-ben történik.

Mini PCI — Egy szabvány integrált perifériák számára, elsősorban kommunikációs eszközök, így modemek és hálózati kártyák számára. A Mini PCI kártya egy kisméretű külső kártya, amely működésében megfelel egy szabványos PCI bővítőkártyának.

Mini-Card — Kisméretű kártya integrált perifériák, például kommunikációs hálózati kártyák számára tervezve. A Mini-Card működésében megfelel egy szabványos PCI bővítőkártyának.

modem - Olyan eszköz, amely lehetővé teszi, hogy a számítógép analóg telefonvonalakon keresztül más számítógépekkel kommunikáljon. A modemek három típusa: külső, PC-kártya és belső. A modem általában az Internethez való csatlakozásra és email üzenetek küldésére illetve fogadására szolgál.

modul-bővítőhely — Lásd *adathordozó-bővítőhely*.

MP — megapixel — A képfelbontás mértékegysége digitális fényképezőgépeknél.

ms — milliszekundum — Időmértékegység, amely egy másodperc ezred részének felel meg. A tárolóeszközök elérési idejét gyakran ms-ban mérik.

N

NIC — Lásd lásd *hálózati adapter*.

ns — nanoszekundum — Időmértékegység, amely a másodperc egy milliárdod részének felel meg.

NVRAM — nem felejtő véletlen elérésű memória (non volatile random access memory) — Olyan memóriatípus, amely a számítógép kikapcsolása vagy a külső tápellátás megszűnése esetén is tárolja az adatokat. Az NVRAM a számítógép olyan konfigurációs adatainak a tárolására szolgál, mint például dátum, idő és egyéb beállítható rendszeradatok.

O

olvással fájl — Egy szoftvercsomaghoz vagy hardvertermékhez tartozó szövegfájl. Az olvással fájlok általában telepítési információkat tartalmaznak, és dokumentációban még nem szereplő új termék-továbbfejlesztéseket és javításokat írnak le.

optikai meghajtó — Optikai technológiát használó meghajtó, amely CD, DVD és DVD+RW lemezek olvasására vagy írására szolgál. Optikai meghajtónak számít például a CD, DVD, CDRW, és CD-RW/DVD kombó meghajtó.

órajel-sebesség — A rendszerbuszhoz csatlakoztatott számítógép-összetevők működésének sebessége MHz-ben megadva.

P

parancsikon — Egy ikon, amely gyakran használt programok, fájlok, mappák és meghajtók gyors elérését teszi lehetővé. Amikor duplán kattint egy a Windows munkaasztalra helyezett parancsikonra, a nélkül nyithatja meg a hozzárendelt mappát vagy fájlt, hogy először meg kellene keresnie azt. A parancsikonok nem változtatják meg a fájlok helyét. A parancsikon törlése nincs hatással az eredeti fájlra. A parancsikonok át is nevezhetők.

partíció — Egy fizikai tárolóhely a merevlemezen, melyhez egy vagy több logikai meghajtónak nevezett logikai tárolóhely osztható ki. Minden egyes partíció több logikai meghajtót tartalmazhat.

párhuzamos csatlakozó: Bemeneti-kimeneti port, amelyen keresztül általában nyomtatót csatlakoztatnak a számítógéphez. *LPT portnak* is nevezik.

PC Card — Kivehető I/O kártya, amely megfelel a PCMCIA szabványnak. Az PC-kártyák gyakori típusai a modemek és hálózati adapterek.

PCI — perifériák összekötésére szolgáló adatút (peripheral component interconnect) — A PCI egy helyi adatbusz, amely 32 és 64 bites adatelérést támogat, és nagy sebességű adatforgalmat biztosít a processzor és olyan eszközök között, mint például videokártya, meghajtók és hálózatok.

PCI Express — A PCI felület módosítása, amely megnöveli az adatátviteli sebességet a processzor és a hozzá kapcsolt eszközök között. A PCI Express 250 MB/sec és 4 GB/sec közötti sebességű adatátvitelre képes. Amennyiben a PCI Express lapkakészlet és az eszköz eltérő sebességre képes, akkor az alacsonyabb sebességen fognak működni.

PCMCIA — Személyi számítógépes memóriakártyák nemzetközi szervezete (Personal Computer Memory Card International Association) — A PC-kártyák szabványait létrehozó szervezet.

PIO — programozott bemenet/kimenet (programmed input/output) — Módszer, mely két eszköz közötti adatátvitelre szolgál a processzoron, mint az adatút részén keresztül.

pixel — Egyetlen képpont a képernyőn. A pixelek sorokba és oszlopokba rendezve alkotják a képeket. A videofelbontás, például 800×600 , a vízszintesen és függőlegesen elhelyezkedő pixelek számát jelenti.

Plug-and-Play — A számítógép képessége eszközök automatikus konfigurálására. A Plug and Play automatikus telepítést, konfigurálást, valamint kompatibilitást biztosít a meglévő hardverelemekkel, amennyiben a BIOS, az operációs rendszer és minden eszköz Plug and Play kompatibilis.

POST — indításkori önteszt (power-on self-test) — Olyan a BIOS által automatikusan betöltött diagnosztikai programok, amelyek alapvető tesztet futtatnak a számítógép fő összetevőin, például a memórián, a merevlemezeken és a videokártyán. Amennyiben nem merül fel probléma a POST során, a számítógép automatikusan folytatja a rendszerindítást.

processor — Áramköri lapka a számítógépben, amely értelmezi és végrehajtja a programutasításokat. A processzor más néven központi feldolgozóegység (central processing unit, CPU).

PS/2 — személyi rendszer/2 (personal system/2) — PS/2-kompatibilis billentyűzet, egér vagy kiegészítő billentyűzet csatlakoztatására szolgáló csatlakozótípus.

PXE — rendszerbetöltés előtti végrehajtási környezet (pre-boot execution environment) — Egy WfM (Wired for Management) szabvány, amely lehetővé teszi az operációs rendszerrel nem rendelkező hálózatba kötött számítógépek távolról történő beállítását és elindítását.

R

RAID — független eszközök redundáns tömbje (redundant array of independent disks) — Egy adatredundanciát biztosító módszer. A RAID néhány gyakori megvalósítása a RAID 0, a RAID 1, a RAID 5, a RAID 10 és a RAID 50.

RAM — véletlen hozzáférésű memória (random-access memory) — A programutasítások és adatok elsődleges átmenti tárolóhelye. A RAM-ban tárolt minden információ elveszik a számítógép leállításakor.

rádiófrekvenciás interferencia: A szokásos rádiófrekvenciákon, a 10 kHz és 100 000 MHz közötti tartományban keletkező interferencia. A rádiófrekvenciák az elektromágneses spektrum alján helyezkednek el, és nagyobb valószínűséggel okoznak interferenciát, mint a nagyobb frekvenciájú sugárzások, például az infravörös- és a fény sugárzás.

rendszerbeállítás — Segédprogram, amely csatolófelületként szolgál a számítógép hardvere és az operációs rendszer között. A rendszerbeállítás lehetővé teszi olyan felhasználó által kiválasztható BIOS-beállítások megadását, mint például dátum és idő vagy rendszerjelszó. Csak abban az esetben változtassa meg ennek a programnak a beállításait, ha átlátja, hogy ezek a beállítások milyen hatással vannak a számítógépre.

rendszerindítási sorrend — Megadja az eszközök sorrendjét, amelyekről a számítógép megpróbál rendszerindítást végrehajtani.

rendszerindító lemez: A számítógép elindítására alkalmas CD, DVD vagy hajlékonylemez. Célszerű rendszerindító lemezt készíteni arra az esetre, ha a merevlemez megsérülne vagy a számítógép vírusos lenne. A készülékhez mellékelt *Drivers and Utilities* CD/DVD ilyen rendszerindító lemez.

ROM — csak olvasható memória (read-only memory) — A számítógép által nem törölhető és nem felülírható adatokat és programokat tároló memória. A ROM a RAM-mal ellentétben megőrzi tartalmát a számítógép leállítása után. A számítógép működéséhez nélkülözhetetlen egyes programok a ROM-ban tárolódnak.

RPM — percenkénti fordulatszám (revolutions per minute) — A percenkénti fordulatok száma. A merevlemezek sebességét gyakran percenkénti fordulatszámban mérik.

RTC — valós idejű óra (real time clock) — Elemről működő óra az alaplapon, amely számon tartja a dátumot és időt a számítógép leállítása után.

RTCST — valós idejű óra-visszaállítás (real-time clock reset) — Egy áthidaló egyes számítógépek alaplaján, amely gyakran hibaelhárításra szolgál.

S

SAS — sorosan csatolt SCSI (serial attached SCSI) — Az SCSI felület gyorsabb, soros változata (az eredeti SCSI párhuzamos szerkezetével szemben).

SATA — soros ATA (serial ATA) — Az ATA (IDE) felület gyorsabb, soros változata.

ScanDisk — Microsoft segédprogram, amely fájlokban, mappákban és a merevlemez felületén végez hibakeresést. A ScanDisk gyakran lefut a számítógép egy rendszerle-fegyás utáni újraindításakor.

SCSI — kis számítógéprendszerek illesztési felülete (small computer system interface) — Egy nagy sebességű illesztési felület olyan eszközök számítógéphez való csatlakoztatására, mint például merevlemezek, CD meghajtók, nyomtatók és lapolvasók. A SCSI egyetlen csatlakozó használatával számos eszköz csatlakoztatására képes. Minden egyes eszköz elérése egy egyedi azonosítószám alapján történik az SCSI vezérlőbuszon.

SDRAM — szinkron dinamikus véletlen hozzáférésű memória (synchronous dynamic random-access memory) — A processzor optimális órajel-sebességével szinkronizált DRAM típus.

SIM — előfizető-azonosító modul (Subscriber Identity Module) — A SIM kártyák egy mikrolapkát tartalmaznak, amely kódolja a hang- és adatátvitelt. A SIM kártyák telefonokban vagy hordozható számítógépekben használhatók.

soros csatlakozó — Bemeneti/kimeneti port, amely gyakran olyan eszközöknek a számítógéphez való csatlakoztatására szolgál, mint például kézi digitális eszközök vagy digitális fényképezőgépek.

S/PDIF (Sony/Philips Digital Interface) — Hangátviteli fájlformátum, amely lehetővé teszi a fájlok közötti hangtovábbítást analóg átalakítás nélkül, és így az eredeti fájl minőségének romlása nélkül.

Strike Zone™ — (ütközési zóna) Megerősített terület a számítógép alján, amely védi a merevlemezt, azáltal, hogy felfogja a rázkódást, vagy a számítógép elesésekor keletkező ütközést (függetlenül attól, hogy a számítógép be van-e kapcsolva).

SVGA — szupervideo grafikus tömb (super-video graphics array) — Videoszabvány videokártyák és -csatlók számára. A tipikus SVGA felbontások 800 × 600 és 1024 × 768.

Egy program által megjelenített színek számát és felbontást a monitor, a videokártya, annak illesztőprogramjai, valamint a számítógépbe telepített memória mennyisége határozza meg.

S-video TV-kimenet — Csatlakozó, amely egy televízió vagy egy digitális eszköz számítógéphez való csatlakoztatására szolgál.

SXGA — szuperkibővített grafikus tömb (super-extended graphics array) — Videoszabvány videokártyák és -csatolók számára, mely maximum 1280×1024 felbontást támogat.

SXGA+ — szuperkibővített grafikus tömb plusz— (super-extended graphics array plus) — Videoszabvány videokártyák és -csatolók számára, mely maximum 1400×1050 felbontást támogat.

szélesített PC-kártya — Olyan PC-kártya, amely telepített állapotban túlnyúlik a PC-kártya foglalatra szélén.

Szervizcímke — Egy vonalkódos címke a számítógépen, amely azonosítja a számítógépet a Dell támogatás support.dell.com címen történő elérésekor, vagy a Dell ügyfélszolgálat vagy műszaki támogatás felhívásakor.

szövegszerkesztő — Kizárólag szöveget tartalmazó fájlok létrehozására és szerkesztésére szolgáló program, például a Windows Notepad is szövegszerkesztőt használ. A szövegszerkesztők általában nem kínálnak sortörési vagy formázási szolgáltatásokat (például aláhúzás, fontok cseréje stb).

T

tapéta — A Windows munkaasztal háttérmintája vagy háttérképe. A tapéta a Windows vezérlőpultján keresztül változtatható meg. Akár kedvenc képét is digitalizálhatja, és használhatja tapétaként.

TAPI — telefonos alkalmazásprogramozási felület (telephony application programming interface) — Lehetővé teszi a Windows programok számára, hogy együttműködjenek számos különféle telefonos eszközzel (többek között hang, adat, fax és video).

tartomány — Számítógépek, programok és eszközök egy olyan csoportja egy hálózaton, melynek kezelése egy egységként történik közös szabályokkal és eljárásokkal egy megadott felhasználócsoporthoz. A felhasználók bejelentkeznek a tartományba, hogy hozzáférhessenek az erőforrásokhoz.

telepítőprogram — Hardver vagy szoftver telepítésére és beállítására szolgáló program. A **setup.exe** vagy **install.exe** program a Windows szoftverek többségének részét képezi. A *Telepítőprogram* nem ugyanaz, mint a *rendszerbeállítás*.

túlfeszültségvédők — Megakadályozzák, hogy az elektromos viharok során esetlegesen fellépő feszültségkiugrások bekerüljenek a számítógépbe az elektromos csatlakozóaljzaton keresztül. A túlfeszültségvédők nem védenek a villámcsapások ellen és a feszülteseségek ellen, amelyek akkor következnek be, ha a feszültség több, mint 20 százalékkal a normál váltóáramszint alá csökken.

A hálózati kapcsolatok nem védhetők túlfeszültségvédőkkel. Elektromos viharok során mindig távolítsa el a hálózati kábelt a hálózati csatlakozóból.

U

UAC — felhasználói fiók kezelése (user account control) — A Microsoft Windows Vista® biztonsági funkciója, amely, ha be van kapcsolva, egy további biztonsági szintet ad a felhasználói fiókok között és az operációs rendszer beállításainak hozzáférésehez.

ujjlenyomat-olvasó — Érzékelő, amely az egyedi ujjlenyomat alapján azonosítja a felhasználó kilétét, és ezzel növeli a számítógép biztonságát.

UMA — egységes memóriakiosztás (unified memory allocation) — A videokártya számára dinamikusan lefoglalt rendszerememória.

UPS — szünetmentes tápegység (uninterruptible power supply) — Biztonsági áramforrás, amely az elektromos áram kimaradásakor vagy elfogadhatatlan feszültségszintre való csökkenésekor használatos. A szünetmentes tápegység korlátozott ideig képes működésben tartani egy számítógépet abban az esetben, ha nincs elektromos áram. A szünetmentes tápegységek általában túlfeszültség elleni védelmet és néha feszültségszabályozást is biztosítanak. A kisméretű szünetmentes tápegységek pár percre biztosítanak áramellátást, lehetővé téve Önnek, hogy leállítsa a számítógépet.

USB — univerzális soros busz (universal serial bus) — Hardverfelület egy alacsony sebességű eszközhöz, amely lehet például USB-kompatibilis billentyűzet, egér, botkormány, lapolvasó, hangszórókészlet, nyomtató, szélessávú eszköz (DSL- vagy kábelmodem), képkézelő eszköz vagy tárolóeszköz. Az eszközöket közvetlenül a számítógépen lévő 4 tűs aljzatba, vagy egy a számítógéphez csatlakoztatott többportos elosztóba kell bedugni. Az USB eszközök csatlakoztathatók és leválaszthatók, amikor a számítógép bekapcsolt állapotban van, valamint egymáshoz is csatlakoztathatók.

utazási modul — Műanyag eszköz, amely egy számítógép modul-bővítőhelyébe illik annak érdekében, hogy csökkentse a számítógép súlyát.

UTP — árnyékolatlan sodrott érpár (unshielded twisted pair) — A legtöbb telefonos hálózatban és egyes számítógép-hálózatokban ilyen típusú kábelt használnak. Árnyékolatlan érpárok vannak összesodorva az elektromágneses interferencia kiküszöbölése érdekében, ahelyett, hogy egy fém hüvelybe helyeznék az egyes vezetékeket az interferencia elleni védelem érdekében.

UXGA — ultrakibővített grafikus tömb (ultra extended graphics array) — Videoszabvány videokártyák és -csatlók számára, mely maximum 1600 × 1200 felbontást támogat.

V

V — volt — Az elektromos feszültség vagy az elektromotoros hajtóerő mértékegysége. 1 volt feszültség keletkezik akkor, ha az ellenállás 1 ohm, és ezen az ellenálláson 1 amper erősségű áram folyik át.

vezérlő — Egy integrált áramkörtípus, amely a processzor és a memória vagy a processzor és az eszközök közötti adatátvitelt vezérli.

Vezérlőpult — Windows segédprogram, amely lehetővé teszi az operációs rendszer beállításainak és hardverbeállításoknak, például megjelenítési beállításoknak a módosítását.

videocsatoló — Áramkör kapcsolási séma egy videokártyán vagy az alaplapon (integrált videocsatolóval rendelkező számítógépek esetében), amely a számítógép megjelenítési szolgáltatásait biztosítja — a monitorral együtt.

videofelbontás - Lásd lásd *felbontás*.

videomegjelenítési mód — A szöveg és a grafikus elemek képernyős megjelenítését leíró mód. A grafikus felületű szoftverek, például a Windows operációs rendszerek által használt megjelenítési üzemmód megadása az x vízszintes pixelek száma szorozva az y függőleges pixelek számával, szorozva a z színek számával. A karakteres felületű szoftverek, például szövegszerkesztők által használt megjelenítési üzemmód a következőképpen adható meg: x karakteroszlop és y karaktersor szorzata.

videomemória — Videoműveletek számára fenntartott memóriaplakkból álló memória. A videomemória általában gyorsabb, mint a rendszermemória. A telepített videomemória mennyisége határozza meg elsősorban azt, hogy egy program hány szint képes megjeleníteni.

vírus — Egy program, melynek célja, hogy kellemetlenséget okozzon Önnek, vagy hogy tönkre tegye a számítógépen tárolt adatokat. A vírusprogramok egyik számítógépről a másikra fertőzött lemezekkel, Internetről letöltött szoftverekkel vagy e-mail mellékletekkel terjednek. Amikor elindul egy fertőzött program, az abba ágyazott vírus is elindul.

A vírusok gyakori típusa a rendszerindítási vírus, amely a hajlékonylemezek rendszerindító szektorában tárolódik. Amennyiben a hajlékonylemez a meghajtóban marad a számítógép leállításakor és újbóli elindításakor, akkor a számítógép megfertőződik, amikor az operációs rendszert keresve beolvassa a lemez rendszerindító szektorait. Amennyiben a számítógép fertőzött, a rendszerindítási vírus képes másolatot készíteni önmagáról minden a számítógép által olvasott vagy írt hajlékonylemezre, egészen a vírus kiirtásáig.

vírusirtó szoftver — Vírusoknak a számítógépen történő azonosítására, elkülönítésére és/vagy törlésére szolgáló program.

W

W — watt — Az elektromos áram mértékegysége. 1 W 1 amper áramerősség 1 volt feszültségen.

WH — watt-óra — Ezt a mértékegységet használják általában egy akkumulátor becsült kapacitásának jelzésére. Egy 66 Wh-ás akkumulátor például 66 W áramot 1 órán keresztül, illetve 33 W áramot 2 órán keresztül tud biztosítani.

WLAN — vezeték nélküli helyi hálózat (wireless local area network). Egymással összekapcsolt számítógépek sorozata, amelyek egymással rádióhullámok segítségével kommunikálnak belépési pontokat vagy vezeték nélküli útválasztókat használva az Interneteléréshez.

WWAN — vezeték nélküli nagy kiterjedésű hálózat (wireless wide area network). Vezeték nélküli nagy sebességű adathálózat, mely mobiltechnológiát használ és sokkal nagyobb terület lefedésére képes, mint a WLAN.

WXGA (Wide-aspect eXtended Graphics Array) — Videokártyákra és videovezérlőkre vonatkozó, legfeljebb 1280 x 800 képpontos felbontást támogató szabvány.

X

XGA — kibővített grafikus tömb (extended graphics array) — Videoszabvány videokártyák és -csatlók számára, mely maximum 1024 × 768 felbontást támogat.

Z

ZIF - zéró beillesztési erő (zero insertion force) — Olyan aljzat- vagy csatlakozótípus, amely lehetővé teszi egy számítógéplapka telepítését, illetve eltávolítását anélkül, hogy erőt kellene kifejteni akár a lapkára, akár annak aljzatára.

Zip - Népszerű adattömörítési formátum. A zip formátumban tömörített fájlokat zip-fájloknak nevezik, és rendszerint **.zip** kiterjesztésűek. A tömörített zip-fájl egyik speciális típusa az önkicsomagoló fájl, amelynek **.exe** kiterjesztése van. Az önkicsomagoló fájl dupla kattintással csomagolható ki.

Zip-meghajtó — Az Iomega Corporation által kifejlesztett nagy kapacitású hajlékonylemezes meghajtó, amely Zip-lemezeknek nevezett 3,5 hüvelykes cserélhető lemezeket használ. A zip-lemezek enyhén nagyobbak mint a normál hajlékonylemezek, kb. kétszer olyan vastagok és 250 MB adatot képesek tárolni

Tárgymutató

A

A Dell Diagnostics
(Dell-diagnosztika) indítása
a Drivers and Utilities
(illesztő- és
segédprogramokat
tartalmazó) CD-ről, 104

A Dell diagnosztika indítása a
merevlemezről, 103

a számítógép
összeomlik, 112-113

akkumulátor
problémák, 107

alvó üzemmód
leírás, 45

audioeszköz
csatlakoztatás, 52
engedélyezés, 66

B

beállítások
rendszerbeállítás, 83

Billentyűzet
problémák, 111

BIOS, 83

biztonsági előírások, 12

C

CD-k, 49
lejátszás, 47
operációs rendszer, 17

CD-k lejátszása, 47

CD-k másolása
általános információ, 49
hasznos ötletek, 51
útmutató, 49

CD-RW meghajtó
problémák, 109

címkék
Microsoft Windows, 13
szervizcímke, 13

CMOS-beállítások
beállítások törlése, 93

csatlakoztatás
audioeszköz, 52
TV, 52

D

Dell
Gyári lemezkép
visszaállítása, 130, 132
kapcsolatba lépés, 147

Dell Diagnostics, 103

Dell támogatási webhely, 14

DellConnect, 142

diagnosztika
Dell, 103
hangkódok, 96

dokumentáció
biztonság, 12
előírások, 12
ergonómia, 12
jótállás, 12
online, 14
Termékinformációs kézikönyv, 12
Végfelhasználói
licenszerződés, 12

Dolby fejhallgató, beállítás, 66

DVD-k, 49
lejátszás, 47

DVD-k lejátszása, 47

DVD-k másolása
általános információ, 49
hasznos ötletek, 51
útmutató, 49

E

egér
memória, 114
energiagazdálkodási lehetőségek
tulajdonságai, 43
ergonómiával kapcsolatos
információk, 12

F

Fájlok és beállítások átvitele
varázsló, 32

Flex Bay meghajtó
Médiakártya olvasó, 19-20

forrás CD
Dell Diagnostics, 103

G

garanciális tudnivalók, 12

H

hálózat
problémák, 115

hangerő
beállítás, 118

hangkódok, 96

hardver
Dell Diagnostics, 103
hangkódok, 96
konfliktusok, 102, 127
meghajtók, RAID
konfiguráció, 71

Hardver hibaelhárító, 102, 127

hibaelhárítás
Dell Diagnostics, 103
Hardver hibaelhárító, 102, 127
konfliktusok, 102, 127
visszaállítás korábbi
állapotba, 128

hibaüzenetek
hangkódok, 96
problémák, 109
hibernált mód, 42, 44-45

I

IEEE 1394
problémák, 110
illesztőprogramok
azonosítás, 123
újratelepítés, 124
információk átvitele az új
számítógépre, 32
Internet csatlakozás
beállítás, 30
leírás, 29
opciók, 29
IRQ konfliktusok, 102, 127

J

jelszó
clearing, 91
jumper, 91

K

kapcsolatba lépés a Dell-lel, 147
képbeolvasó
problémák, 117-118
készletléti mód, 42

konfliktusok
Szoftverek és hardverek
összeférhetetlenségének
feloldása, 102, 127

L

Lemezellenőrzést, 109

M

médiakártya olvasó
használat, 68
meghajtók, 123
leírás, 123
problémák, 108
RAID, 71
memória
problémák, 114
merevlemez-meghajtó
problémák, 109
monitor
DVI-t csatlakoztat, 38-39
kettőt csatlakoztat, 38-39
kijelzés beállításai, 40
kiterjesztett asztal üzemmód, 40
klón üzemmód, 40
nehezen olvasható, 119
TV-t csatlakoztat, 38-39
üres, 119
VGA-t csatlakoztat, 38-39
műszaki adatok, 135

N

nyomtató

- beállítás, 29, 36
- csatlakoztatás, 29, 36
- kábel, 36
- problémák, 116
- USB, 36

O

operációs rendszer

- adathordozó, 133
- újratelepítés, 17

Operációsrendszer-lemez, 17

optikai meghajtók

- problémák, 108

P

PC visszaállítás, 130

problémák

- akkumulátor, 107
- általános, 112
- billentyűzet, 111
- CD-RW meghajtó, 109
- Dell Diagnostics, 103
- egér, 114
- hálózat, 115
- hangerő beállítás, 118
- hangkódok, 96
- hibaüzenetek, 109
- IEEE 1394, 110
- kék képernyő, 113

képebeolvasó, 117

képernyő nehezen olvasható, 119

képernyő üres, 119

konfliktusok, 102, 127

meghajtók, 108

memória, 114

merevlemez, 109

monitor nehezen olvasható, 119

monitor üres, 119

nyomtató, 116

optikai meghajtók, 108

program összeomlik, 112

számítógép nem reagál, 112

számítógép összeomlik, 112-113

szoftver, 112-113

tápellátás, 116

üzemjelző fény állapotok, 116

visszaállítás korábbi
állapotba, 128

R

RAID

- konfigurálás, 71

RAID tömb, létrehozás, 76

rendszerbeállítás, 83

- belépés, 83

- képernyők, 84

- opciók, 85

rendszerindítás

- USB eszköz, 89

rendszerindítási sorrend

- módosítás, 89-90

- opciók beállításai, 88

Rendszervisszaállítás, 128

S

S.M.A.R.T, 102

S/PDIF digitális audio
engedélyezés, 66

szabályozással kapcsolatos
információk, 12

számítógép
hangkódok, 96
műszaki adatok, 135
visszaállítás korábbi
állapotba, 128

számítógép nem reagál, 112

Szervizcímke, 13

szoftver
konfliktusok, 102, 127
problémák, 112-113

szünetmentes tápegység. Lásd
UPS

T

támogatás
kapcsolatba lépés a Dell-lel, 147

támogatási webhely, 14

tápellátás
alvó üzemmód, 45
bekapcsológomb, 20
feszültségstabilizálók
feszültségvédelmi eszközök

hibernált mód, 42, 44-45
készületi mód, 42
opciók, 43
opciók, sémák, 43
problémák, 116
túlfeszültség védők
UPS

tápellátás visszajelző, 121

telefonszámok, 147

Termékinformációs
kézikönyv, 12

TV

csatlakoztatás, 52
számítógéphez
csatlakoztat, 38-39

U

UPS

USB

rendszerindító eszközök, 89

üzemjelző fény
állapotok, 116

üzenetek
hiba, 109

V

varázslók

Fájlok és beállítások átvitele
varázsló, 32

Végfelhasználói
licenszerződés, 12

W

Windows Vista

- alvó üzemmód, 45
- Factory Image Restore, 130
- hibernált üzemmód, 45
- Rendszervisszaállítás, 128

Windows XP

- Fájlok és beállítások átvitele
varázsló, 32
- Hardver hibaelhárító, 102, 127
- hibernált üzemmód, 42
- Illesztőprogram-visszaállítás, 124
- készenléti mód, 42
- PC visszaállítás, 130
- Rendszervisszaállítás, 128
- újrategyítés, 17