

studio_{xps}TM

设置指南

DELLTM

YOURS IS HERE

studio xps™

设置指南

型号：D03M 系列

机型：D03M001

注、小心和警告

 **注：**“注”表示可以帮助您更好地使用计算机的重要信息。

 **小心：**“小心”表示可能会损坏硬件或导致数据丢失，并告诉您如何避免此类问题。

 **警告：**“警告”表示可能会导致财产损失、人身伤害甚至死亡。

本说明文件中的信息如有更改，恕不另行通知。

© 2009 Dell Inc. 保留所有权利。

未经 Dell Inc. 书面许可，严禁以任何形式对这些材料进行复制。

此文本中所使用的商标：**Dell**、**DELL** 徽标、**YOURS IS HERE**、**Studio XPS**、**Dell On Call** 和 **DellConnect** 是 Dell Inc. 的商标；**Intel** 是 Intel Corporation 在美国和其他国家或地区的注册商标，而 **Core** 是其商标；**Microsoft**、**Windows**、**Windows Vista** 和 **Windows Vista** 开始按钮徽标是 Microsoft Corporation 在美国和/或其他国家或地区的商标或注册商标；**Blu-ray Disc** 是 Blu-ray Disc Association 的商标；**Bluetooth** 是 Bluetooth SIG, Inc. 拥有的注册商标，Dell 在其许可下使用。

本说明文件中提及的其他商标和商品名称是指拥有相应标记和名称的公司或其制造的产品。Dell Inc. 对不属于自己的商标和商品名称不拥有任何所有权。

目录

设置 Studio XPS 台式计算机	5	软件功能组件	26
提升计算机	6	Dell DataSafe Online Backup	31
设定计算机之前	7	Dell 对接	32
连接显示器	8	解决问题	33
连接键盘和鼠标	10	哔声代码	33
连接网络电缆（可选）	11	网络问题	34
连接电源电缆	12	电源问题	35
按下电源按钮	12	内存问题	36
设置操作系统	13	锁定和软件问题	37
连接至 Internet（可选）	14	使用支持工具	39
使用 Studio XPS 台式计算机	18	Dell 支持中心	39
正面视图功能	18	系统信息	40
顶面视图功能	20	硬件故障排除	42
背面视图功能	22	Dell Diagnostics	42
背面板连接器	24		

目录

还原操作系统	46	找到更多信息和资源	60
系统还原	47	基本规格	62
Dell DataSafe Local Backup	48	附录	67
Dell Factory Image Restore	49	Macrovision 产品注意事项	67
操作系统重装	51	NOM 信息, 或官方墨西哥标准 (仅适用于墨西哥)	68
获得帮助	53	索引	69
技术支持和客户服务	54		
DellConnect	54		
在线服务	54		
订单状态自动查询服务	55		
产品信息	56		
根据质保返回商品维修或退款	56		
致电之前	58		
与 Dell 联络	59		

设置 Studio XPS 台式计算机

本节提供了设置 Studio XPS™ 8100 台式机的信息。



警告：在开始本节中的任何过程之前，请仔细阅读计算机附带的安全信息。有关其他安全最佳实践的信息，请参阅下列位置的“管制主页”：

www.dell.com/regulatory_compliance。

提升计算机

为确保安全以及避免损伤您的计算机，提升计算机时应握持计算机正、背面的提升部位。

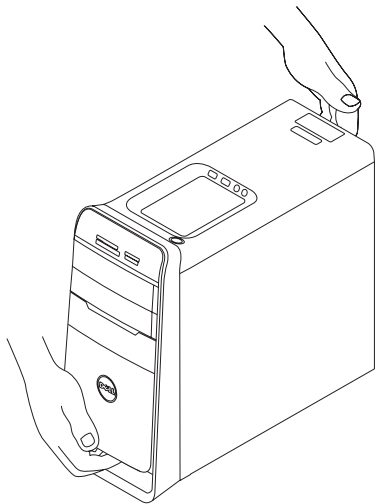

设定计算机之前

在定位计算机时，确保电源易于使用、通风良好，且有水平面可放置计算机。

限制计算机周围的气流可能导致计算机过热。为了防止过热，请至少在计算机背面留出 10.2 厘米（4 英寸）的空间，在其他各面至少留出 5.1 厘米（2 英寸）的空间。切勿在计算机开启时将其置于密闭的空间，例如箱柜或抽屉中。











连接显示器

您的计算机带有集成的视频连接器。使用集成的 HDMI 或 DVI 连接器连接显示器。

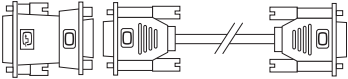
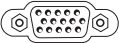
可在 www.dell.com 中买到 DVI-to-VGA 适配器、HDMI-to-DVI 适配器和其他 HDMI 或 DVI 电缆。

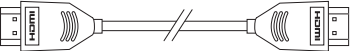
根据您的计算机和显示器上可用的连接器，使用相应的电缆。请参阅下表以确定您计算机和显示器上的连接器。

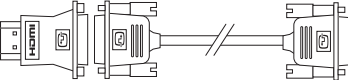
 **注：**如果连接到单一显示器，仅应将显示器连接至计算机上的一个连接器。

连接类型	计算机	电缆	显示器
DVI-to-DVI (DVI 电缆)			
DVI-to-VGA (DVI-to-VGA 适配器 + VGA 电缆)			
HDMI-to-HDMI (HDMI 电缆)			
DVI-to-VGA (DVI-to-VGA 适配器 + VGA 电缆)			

连接键盘和鼠标

将 USB 键盘和鼠标连接至计算机背面板上的 USB 连接器。

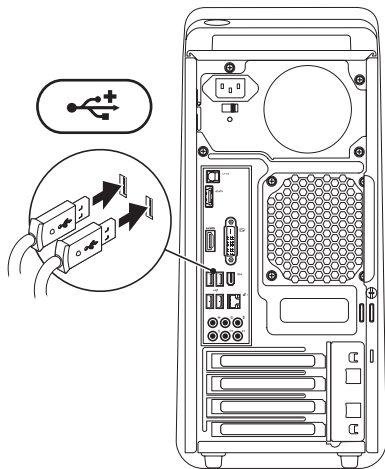

连接网络电缆（可选）

网络连接不是完成计算机设置的必需步骤，但是，如果您具有使用电缆连接的现成网络或 Internet 连接（如宽带设备或以太网接口），现在就可以连接它。

注：仅能使用以太网电缆连接至网络连接器（RJ45 连接器）。切勿将电话线（RJ11 连接器）插入网络连接器。

要将计算机连接至网络或宽带设备，请将网络电缆的一端连接至网络端口或宽带设备。将网络电缆的另一端连接至计算机背面板上的网络连接器（RJ45 连接器）。卡嗒声表示网络电缆已稳固连接。

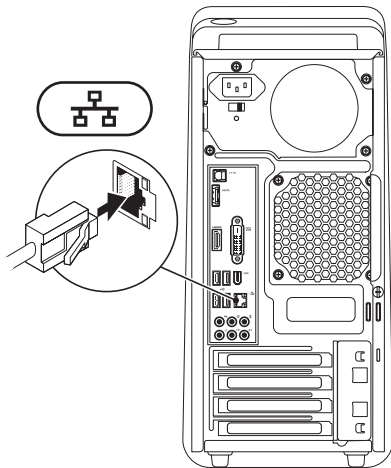

连接电源电缆

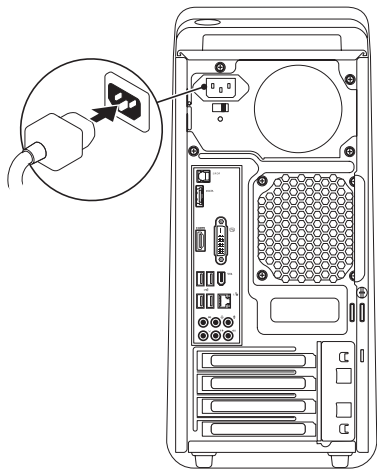

按下电源按钮

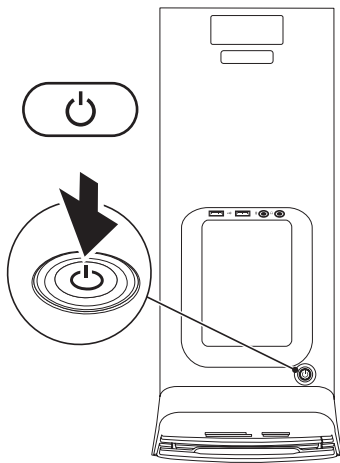

设置操作系统

您的 Dell 计算机预先配置了您购买时所选的操作系统。

设置 Microsoft Windows

首次设置 Microsoft® Windows®, 请遵循屏幕上的说明。这些步骤是强制性的, 可能要花一些时间才能完成。Windows 设置屏幕将引导您经过几个步骤, 包括接受许可协议、设置偏好和设定 Internet 连接。

 **小心:** 切勿中断操作系统的设置过程。否则可能致使计算机无法使用, 从而需要重新安装操作系统。

 **注:** 建议从 support.dell.com 为您的计算机下载并安装最新的 BIOS 和驱动程序。

设置 Ubuntu

首次设置 Ubuntu 时, 请遵循屏幕上的说明。

连接至 Internet（可选）

要连接至 Internet，您需要外部调制解调器或网络连接，以及 Internet 服务提供商 (ISP)。

如果您订购计算机时未订购外部 USB 调制解调器或 WLAN 适配器，您可以从 www.dell.com 购买。

设置有线连接

- 如果您使用的是拨号连接，在设置 Internet 连接前，请将电话线连于外部 USB 调制解调器（可选）和电话墙体插座。
- 如果您使用的是 DSL 或电缆/卫星调制解调器连接，请与您的 ISP 或蜂窝式电话服务联络以获得设置说明。

要完成对有线 Internet 连接的设置，请遵循第 16 页的“设置 Internet 连接”中的说明。

设置无线连接

 **注：**要设置无线路由器，请参阅随路由器附送的文档。

连接到无线路由器后，才能使用无线 Internet 连接。

设置无线路由器的连接：

Windows Vista®

1. 保存并关闭所有打开的文件，然后退出所有打开的程序。
2. 单击**开始**  → **连接到**。
3. 遵循屏幕上的说明完成设置。

Windows® 7

1. 保存并关闭所有打开的文件，然后退出所有打开的程序。
2. 单击**开始**  → **控制面板** → **网络和 Internet** → **网络和共享中心** → **连接到网络**。
3. 遵循屏幕上的说明完成设置。

设置 Internet 连接

ISP 和 ISP 所提供的服务会因国家和地区的不同而有所差异。联系您的 ISP 以获取在您所在国家/地区可用的服务。

如果您无法连接到 Internet，但过去曾经成功连接，则可能是 ISP 服务已停止。请与您的 ISP 联络以查看服务状态，或者稍后再尝试连接。

请准备好您的 ISP 信息。如果您没有 ISP，**连接到 Internet** 向导可以帮助您获得一个。

要设置您的 Internet 连接：

Windows Vista®

 **注：**下述说明适用于 Windows 默认视图，如果您将 Dell™ 计算机设置为 Windows 经典视图，这些步骤可能不适用。

1. 保存并关闭所有打开的文件，然后退出所有打开的程序。
2. 单击**开始**  → **控制面板**。
3. 单击**网络和 Internet** → **网络和共享中心** → **设置连接或网络** → **连接到 Internet**。即会显示**连接到 Internet** 窗口。

 **注：**如果您无法确定要选择的连接类型，请单击**帮助我选择**或与您的 ISP 联络。

4. 遵循屏幕上的说明并使用您的 ISP 提供的设置信息完成设置。

Windows® 7

1. 保存并关闭所有打开的文件，然后退出所有打开的程序。
2. 单击**开始**  → **控制面板**。
3. 单击**网络和 Internet** → **网络和共享中心** → **设置新的连接或网络** → **连接到 Internet**。
即会显示**连接到 Internet** 窗口。

 **注：**如果您无法确定要选择的连接类型，请单击**帮助我选择**或与您的 ISP 联络。

4. 遵循屏幕上的说明并使用您的 ISP 提供的设置信息完成设置。

使用 Studio XPS 台式计算机

本节提供有关 Studio XPS™ 台式计算机中可用功能的信息。

正面视图功能

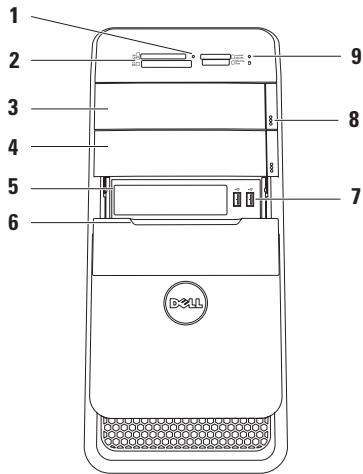

- 1 **介质卡读取器指示灯** — 指示是否已插入介质卡。
- 2 **介质卡读取器** — 提供简便快捷的方式以查看和共享存储在介质卡上的数字相片、音乐和视频。
- 3 **光盘驱动器** — 仅限于播放或录制标准尺寸 (12 cm) 的 CD、DVD 和 Blu-ray Disc (可选)。
- 4 **可选的光盘驱动器托架** — 可安装附加的光盘驱动器。
- 5 **FlexBay 插槽** — 可支持介质卡读取器或其他硬盘驱动器。
- 6 **FlexBay 护盖** — 盖住 FlexBay 插槽。
- 7  **USB 2.0 连接器 (2)** — 连接到诸如存储密钥、数码相机和 MP3 播放器等偶尔连接的 USB 设备。
- 8 **光盘驱动器弹出按钮 (2)** — 按下该按钮下端上的标记部分可弹出光盘托架。

- 9  **硬盘驱动器活动指示灯** — 在计算机读取或写入数据时亮起。指示灯白色闪烁表示硬盘驱动器活动。

 **小心：**为避免数据丢失，切勿在硬盘驱动器活动指示灯闪烁时关闭计算机电源。

顶面视图功能

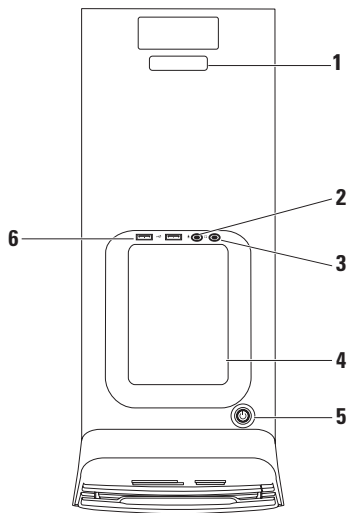

1 **服务标签和快速服务代码** — 用来在您访问 Dell 支持 Web 站点或致电技术支持时标识您的计算机。

2  **麦克风或线路输入连接器** — 连接至麦克风进行语音输入或连接至音频电缆进行音频输入。

3  **耳机连接器** — 连接至耳机。

注：要连接至有源扬声器或声音系统，请使用计算机背面的音频输出或 S/PDIF 连接器。

4 **附件托架** — 用来放置设备或安全电缆以避免零乱。

5  **电源按钮和指示灯** — 按下时打开或关闭计算机。此按钮中心的指示灯指示电源状态：

- 不亮 — 计算机关闭或未通电。
- 白色稳定 — 计算机电源打开。
- 琥珀色稳定 — 计算机处于休眠状态，或可能是系统板或电源存在问题。
- 琥珀色闪烁 — 系统板或电源装置可能有问题。

注：有关电源问题的详情，请参阅第 35 页上的“电源问题”。

6  **USB 2.0 连接器 (2)** — 连接到诸如存储密钥、数码相机和 MP3 播放器等偶尔连接的 USB 设备。

背面视图功能

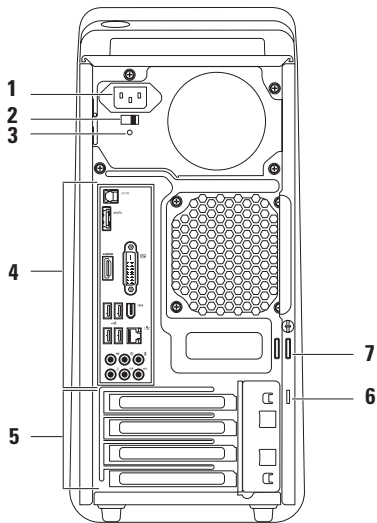

- 1 **电源连接器** — 连接至电源电缆。此连接器的外观可能不同。
- 2 **电源选择器开关** — 允许您选择与您所在地区相应的额定电压。
- 3 **电源设备指示灯** — 指示电源设备的电源可用性。

注：电源设备指示灯不是在所有计算机上都可用。

- 4 **背面板连接器** — 将 USB、音频、视频以及其他设备连接到对应的连接器。
- 5 **扩展卡槽** — 提供对任何已安装的 PCI 和 PCI Express 插卡的连接器的访问。
- 6 **安全缆线孔** — 将商用安全电缆连接至计算机。

注：购买安全电缆之前，请确保其能够与计算机的安全电缆孔配合使用。

- 7 **挂锁扣环** — 连接标准挂锁以防对计算机内部进行未授权访问。

背面板连接器

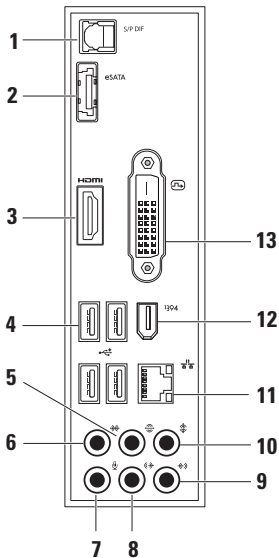

- S/PDIF 连接器** — 通过光纤数字电缆连接至放大器或电视进行数字音频放大。此格式承载的音频信号不经过模拟音频转换过程。
- eSATA 连接器** — 连接至外部 SATA 存储设备。
- HDMI 连接器** — 连接到提供音频和视频信号的电视。
注：对于未内建扬声器的监视器，仅可读取视频信号。
- USB 2.0 连接器 (4)** — 连接至 USB 设备，例如鼠标、键盘、打印机、外部驱动器或 MP3 播放器。
- 后置 L/R 环绕连接器** — 连接至后置 L/R 环绕扬声器。
- 侧面 L/R 环绕连接器** — 连接至侧面 L/R 环绕扬声器。

- 7  **麦克风连接器** — 连接至麦克风以将语音或音频输入到声音或电话程序。
- 8  **正面 L/R 线路输出连接器** — 连接到正面 L/R 扬声器。
- 9  **线路输入连接器** — 连接至录音或回放设备，如麦克风、磁带播放器、CD 播放器或 VCR。
- 10  **中心/次低音扬声器连接器** — 连接至中心扬声器或次低音扬声器。
- 11  **网络连接器 and 指示灯** — 将计算机连接至网络或宽带设备。当计算机在传输或接收数据时网络活动指示灯闪烁。网络通信量较大时，此指示灯可能会处于稳定“亮起”状态。
- 12  **IEEE 1394 连接器** — 连接至高速串行多媒体设备，例如数字摄像机。
- 13  **DVI 连接器** — 连接至显示器或投影仪。

软件功能组件

 **注：**有关本节中所述功能的详情，请参阅硬盘驱动器上或 support.dell.com 上的《**Dell 技术指南**》。

生产效率和通信

您可以使用计算机创建演讲稿、宣传手册、问候卡片、宣传单和电子表格。您也可以编辑、浏览数字照片和图像。查看购买订单，了解您计算机上安装了哪些软件。

连接到 Internet 后，您可以访问网站，设置电子邮件帐户，上传和下载文件。

娱乐和多媒体

您可以使用计算机观看视频，玩游戏，创建自己的 CD，听音乐和广播电台。光盘驱动器可支持多种光盘媒体格式，包括 CD、Blu-ray Discs（如果购买时选择）和 DVD。

您可以从便携式设备，例如数码相机和手机中下载或复制照片和视频文件。可选的软件应用程序使您能够组织和创建音乐和视频文件，这些文件可记录至光盘，保存在 MP3 播放器和手持式娱乐设备等便携式产品中，也可以通过直接连接的电视、投影仪和家庭影院设备播放和查看。

自定义桌面

您可以更改外观、分辨率、墙纸、屏保或其他桌面功能，使您的桌面个性化。

要访问显示属性窗口：

Windows Vista®

1. 在桌面的空白区域单击鼠标右键。
2. 单击**个性化**，打开**个性化外观和声音**窗口，了解个性化选项的更多信息。

Windows® 7

1. 在桌面的空白区域单击鼠标右键。
2. 单击**个性化**，打开**更改您计算机的视觉和声音**窗口，了解自定义选项的更多信息。

自定义电源设置

可以使用操作系统中的电源选项配置您计算机上的电源设置。Microsoft® Windows® 操作系统（Dell 计算机上安装）提供下列选项：

Windows Vista®

- **Dell 推荐** — 可在您需要完整的性能时提供完整的性能；当处于非活动状态时节省电量。
- **省电模式** — 可通过降低系统性能使计算机寿命最大化，以及减少计算机使用过程中所消耗的电量，从而节省电量。
- **高性能** — 可根据您的活动调整处理器速度，同时最大化系统性能，为计算机提供最高级别的系统性能。

Windows® 7

- **省电模式** — 可通过降低系统性能使计算机寿命最大化，以及减少计算机使用过程中所消耗的电量，从而节省电量。
- **平衡（推荐）** — 按功能硬件上消耗的能量自动平衡计算机的性能。

将信息传送到新计算机

Windows Vista®

 **注：**下述步骤适用于 Windows 默认视图，如果您将 Dell™ 计算机设置为 Windows 经典视图，这些步骤可能不适用。

1. 单击**开始**  → **控制面板** → **系统和维护** → **欢迎中心** → **传输文件和设置**。如果用户帐户控制窗口出现，请单击**继续**。
2. 按照 **Windows 简易传输** 向导的说明进行操作。

Windows® 7

1. 单击**开始**  → **控制面板**。
2. 在搜索框中键入 **Transfer**，然后单击**从另一台计算机传输文件**。
3. 按照 **Windows 简易传输** 向导的说明进行操作。

备份数据

建议您定期备份计算机中的文件和文件夹。要备份文件：

Windows Vista®

1. 单击**开始**  → **控制面板** → **系统和维护** → **备份和恢复中心** → **备份文件**。

如果**用户帐户控制**窗口出现，请单击**继续**。

 **注：**Windows Vista 的某些版本提供了备份计算机的选项。

2. 按照**备份文件**向导中的说明操作。

Windows® 7

1. 单击**开始**  → **控制面板** → **系统和安全** → **备份和恢复**。
2. 单击**设置备份...**。
3. 按照**配置备份**向导中的说明操作。

Dell DataSafe Online Backup

 **注：** Dell DataSafe Online 可能不是所有地区都可用。

 **注：** 对于快速上传/下载速度，推荐使用宽带连接。

Dell DataSafe Online 是自动备份和恢复服务，可帮助保护您的数据和其他重要文件避免灾难性意外，如被盗、失火或自然灾害。您可使用密码保护的账户来访问您的计算机服务。

有关详情，请转至 delldatasafe.com。

要调度备份：

1. 在任务栏中双击 Dell DataSafe Online 图标 。
2. 遵循屏幕上显示的说明操作。

Dell 对接

Dell 对接是一组图标，提供了对常用应用程序、文件和文件夹的便捷访问。您可以通过下列方式对对接进行个性化：

- 添加或删除图标
- 更改对接的颜色和位置
- 将相关图标按类别分组
- 更改图标的行为



添加类别

1. 右键单击对接，单击**添加**→ **类别**。此时显示**添加/编辑类别**窗口。
2. 在**标题**字段中输入类别的标题。
3. 从**选择图像**：框中选择类别的图标。
4. 单击**保存**。

添加图标

将图标拖放至对接或类别。

删除类别或图标

1. 右键单击对接中的类别或图标，然后单击**删除快捷方式**或**删除类别**。
2. 按照屏幕上的说明操作。

个性化对接

1. 右键单击对接，然后单击**高级设置...**。
2. 选择用来个性化对接所需的选项。

解决问题

本节介绍计算机故障排除信息。如果遵循以下原则还不能解决问题，请参阅第39页的“使用支持工具”或第59页的“与Dell联络”。

哔声代码

如果在启动过程中存在错误或问题，计算机可能发出一系列哔声。此系列哔声（称为哔声代码）可确定问题。写下哔声代码，然后与Dell联络（请参阅第59页的“与Dell联络”）。

哔声代码	可能问题
一次哔声	可能的 motherboard 故障 - BIOS ROM 检查和故障
两次哔声	未检测到 RAM 注： 如果您安装或更换了内存模块，确保内存模块正确装好。
三次哔声	可能的 motherboard 故障 - 芯片组错误
四次哔声	RAM 读/写故障
五次哔声	实时时钟故障
六次哔声	视频卡或芯片故障
七次哔声	处理器故障

网络问题

无线连接

如果网络连接丢失 — 无线路由器离线或计算机上的无线被禁用。

- 检查您的无线路由器，确保其已打开，并已连接到你的数据源（电缆调制解调器或网络集线器）。
- 重新建立至无线路由器的连接（请参阅第 15 页的“设置无线连接”）。

有线连接

如果网络连接丢失 —

- 检查电缆，确保其已接好，未损坏。
- 检查链路完整性指示灯的状态。

集成网络连接器上的链路完整性指示灯可用于验证网络连接正在运行，并提供其状态信息：

- 不亮 — 计算机未检测到与网络的物理连接。
- 绿色 — 计算机与 10/100 Mbps 网络连接良好。
- 琥珀色 — 计算机与 1000 Mbps 网络连接良好。



注：网络连接器上的链路完整性指示灯仅适用于有线电缆连接。指示灯并不提供无线连接的状态信息。

电源问题

如电源指示灯不亮 — 计算机已关闭或未接通电源。

- 在计算机的电源连接器和电源插座中重置电源电缆。
- 如果计算机已连接至配电盘，请确保配电盘已连接至电源插座并且配电盘已打开。
- 不使用电源保护设备、配电盘和电源延长电缆，以验证计算机电源可以正常打开。
- 使用其他设备（例如台灯）检测电源插座，确保电源插座能够正常工作。
- 确保计算机背面的电源指示灯亮起。如果该指示灯不亮，电源或电源电缆可能有故障。

如果问题仍然存在，请与 Dell 联络（请参阅第 59 页的“与 Dell 联络”）。

如果电源指示灯呈白色稳定，而计算机未响应 — 显示器可能未连接或未开启。确保显示器已正确连接，然后将其关闭，再次打开。

如果电源指示灯呈琥珀色稳定亮起 —

- 计算机处于休眠或待机状态。按键盘上的任意键或移动所连接的鼠标，或者按电源按钮可以恢复正常运行状态。
- 系统板或电源装置可能有问题。有关帮助，请与 Dell 联络（请参阅第 59 页的“与 Dell 联络”）。

如果电源指示灯呈琥珀色闪烁 — 系统板存在问题。

有关帮助，请与 Dell 联络（请参阅第 59 页的“与 Dell 联络”）。

如果您遇到阻碍计算机接收信息的干扰 — 存在未预期的信号，中断或阻断其他信号，从而造成干扰。其他可能的干扰因素包括：

- 电源延长电缆、键盘延长电缆和鼠标延长电缆。
- 连接到同一配电盘上的设备太多。
- 多个配电盘连接至同一个电源插座。

内存问题

如果您接收到内存不足的信息 —

- 保存并关闭所有打开的文件，退出所有不使用的已打开的程序，以查看是否能解决问题。
- 有关最小内存要求，请参阅软件说明文件。如有必要，请安装附加内存（请参阅 support.dell.com/manuals 上的服务手册）。
- 重置内存模块（请参阅 support.dell.com/manuals 上的服务手册），以确保计算机可与内存成功通信。

如果遇到其他内存问题 —

- 请确保遵循内存安装原则（请参阅 support.dell.com/manuals 上的服务手册）。
- 检查内存模块是否与您的计算机兼容。您的计算机支持 DDR3 内存。有关您计算机支持内存类型的更多信息，请参阅第 62 页的“基本规格”。
- 运行 Dell Diagnostics（请参阅第 42 页中的“Dell Diagnostics”）。
- 重置内存模块（请参阅 support.dell.com/manuals 上的服务手册），以确保计算机可与内存成功通信。

锁定和软件问题

如果计算机不启动 — 确保电源电缆已稳定连接计算机和电源插座。

如果程序停止响应 — 结束此程序：

1. 同时按 <Ctrl> 键、<Shift> 键和 <Esc> 键。
2. 单击**应用程序**。
3. 单击不再响应的程序。
4. 单击**结束任务**。

如果程序反复崩溃 — 检查软件说明文件。如果有必要，请卸载并重新安装程序。

 **注：**软件安装说明通常包含在软件的说明文件或 CD 上。

如果计算机停止响应或出现蓝屏 —

 **小心：**如果无法执行操作系统关闭操作，则可能会丢失数据。

如果在键盘上按键或移动鼠标都没有响应，请按住电源按钮至少 8 至 10 秒钟，直至计算机关闭。然后重新启动计算机。

如果程序设计用于较早的 Microsoft Windows 操作系统 — 运行程序兼容性向导。程序兼容性向导对程序进行配置，使其在类似于 Microsoft® Windows® 操作系统早期版本的环境中也能运行。

Windows Vista®

1. 单击**开始**  → **控制面板** → **程序** → **将较早的程序与此版本的 Windows 一起使用**。
2. 在欢迎屏幕上，单击**下一步**。
3. 按照屏幕上的说明操作。

Windows® 7

1. 单击**开始** .
2. 在搜索框中，键入 Use an older program with this version of Windows（将较早的程序与此版本的 Windows 一起使用），然后按 <Enter> 键。
3. 按照**程序兼容性**向导中的说明操作。

如果有其他软件问题 —

- 立即备份文件。
- 使用病毒扫描程序检查硬盘驱动器或 CD。
- 保存并关闭所有打开的文件或程序，然后通过**开始**  菜单关闭计算机。

- 请查看软件说明文件或与软件制造商联络，以获取故障排除信息：
 - 确保程序与计算机上安装的操作系统兼容。
 - 确保计算机符合运行软件所需的最低硬件要求。有关信息，请参阅软件说明文件。
 - 确保已正确安装和配置程序。
 - 验证设备驱动程序与程序并不冲突。
 - 如果有必要，请卸载并重新安装程序。

使用支持工具

Dell 支持中心

The Dell 支持中心可帮助您查找所需的服务、支持和特定于系统的信息。

要启动应用程序，请单击任务栏中的  图标。

Dell 支持中心主页会显示您的计算机的型号、服务标签、快速服务代码和服务联络信息。

主页还提供访问以下项的链接：



自助（故障排除、安全、系统性能、网络/Internet、备份/恢复和 Windows 操作系统）



警报（与计算机相关的技术支持警报）



Dell 提供的帮助

（DellConnect™ 技术支持、客户服务、培训和指南、Dell on Call™ 操作步骤帮助和 PC CheckUp 在线扫描）



系统信息（系统说明文件、保修信息、系统信息、升级件与附件）

有关 **Dell 支持中心**和可用支持工具的详情，请单击 **support.dell.com** 上的 **Services**（服务）选项卡。

系统信息

如果您的计算机出现问题或错误，可能会显示系统消息，帮助您确定其原因以及解决问题需采取的行动。

 **注：**如果以下示例中未列出您收到的信息，请参阅显示该信息时所运行操作系统或程序的说明文件。

Alert! Previous attempts at booting this system have failed at checkpoint [nnnn]. For help in resolving this problem, please note this checkpoint and contact Dell Technical Support (警告！先前引导本系统的尝试已在检验点 [nnnn] 处失败。要解决此问题，请记住此检验点，然后与 Dell 技术支持联络) — 计算机因同一个错误连续三次未完成启动例行程序 (请参阅第 59 页的“与 Dell 联络”以获得帮助)。

CMOS checksum error (CMOS 校验和错误) — 可能是主板故障或 RTC 电量不足。需要更换电池。请参阅 support.dell.com/manuals 上的**服务手册**或参阅第 59 页的“与 Dell 联络”以获得帮助。

CPU fan failure (CPU 风扇故障) — CPU 风扇出现故障。CPU 风扇需要更换。请参阅 support.dell.com/manuals 上的**服务手册**。

Hard-disk drive failure (硬盘驱动器故障) — 可能是 HDD POST 过程中的硬盘驱动器故障。有关帮助，请参阅第 59 页的“与 Dell 联络”。

Hard-disk drive read failure (硬盘驱动器读故障) — 可能是 HDD 引导检测过程中的硬盘驱动器故障。有关帮助，请参阅第 59 页的“与 Dell 联络”。

Keyboard failure (键盘故障) — 更换键盘或检查电缆连接是否松动。

No boot device available (无引导设备) — 硬盘驱动器上无可引导分区，硬盘驱动器电缆松开，或无可引导设备。

- 如果将硬盘驱动器用作引导设备，请确保电缆已连接，并且驱动器已正确安装并已分区，可以用作引导设备。
- 进入系统设置，确保引导顺序信息正确。请参阅 support.dell.com/manuals 上的**服务手册**。

No timer tick interrupt (无计时器嘀嗒信号中断) — 系统板上的芯片可能出现故障，或主板出现故障。请参阅 support.dell.com/manuals 上的**服务手册**或参阅第 59 页的“与 Dell 联络”以获得帮助。

USB over current error (USB 过电流错误) — 断开 USB 设备的连接。您的 USB 设备需要更多电量，以正确运行。使用外部电源连接 USB 设备，如果您的设备有两根 USB 线，将两根线都连上。

NOTICE - Hard Drive SELF MONITORING SYSTEM has reported that a parameter has exceeded its normal operating range. Dell recommends that you back up your data regularly. A parameter out of range may or may not indicate a potential hard drive problem (小心 - 硬盘自我监测系统已经报告参数超出其正常范围。Dell 建议您定期备份您的数据。超出正常范围的参数可能表示潜在的硬盘问题，也可能不会) — S.M.A.R.T 错误、可能的硬盘故障。有关帮助，请参阅第 59 页的“与 Dell 联络”。

硬件故障排除

如果在操作系统设置过程中未检测到某个设备，或者虽然已检测到该设备但配置不正确，则可以使用**硬件故障排除**解决不兼容问题。

要启动硬件故障排除，请执行以下操作：

1. 单击**开始**  → **帮助和支持**。
2. 在搜索字段中键入 hardware troubleshooter（硬件故障排除），然后按 <Enter> 键开始搜索。
3. 在搜索结果中，选择最能说明问题的选项，然后遵循其余的故障排除步骤进行操作。

Dell Diagnostics

如果您的计算机出现问题，在与 Dell 联络寻求技术帮助之前，请执行第 37 页的“锁定和软件问题”检查并运行 Dell Diagnostics。

建议您在开始前先打印这些步骤。

 **注：**Dell Diagnostics 只能在 Dell 计算机上使用。

 **注：**Drivers and Utilities 光盘是可选的，您的计算机可能未附带此光盘。

请参阅**服务手册**中的“系统设置”一节查看计算机的配置信息，同时确保您要检测的设备显示在系统设置程序中并且已经激活。

从硬盘驱动器或从 **Drivers and Utilities** 光盘启动 Dell Diagnostics。

从硬盘驱动器启动 Dell Diagnostics

DellDiagnostics位于硬盘驱动器的隐藏诊断公用程序分区中。

 **注：**如果计算机无法显示屏幕图像，请与 Dell 联络（请参阅第 59 页的“与 Dell 联络”）。

1. 请确保计算机已连接至已知工作正常的电源插座。
2. 打开（或重新启动）计算机。
3. 系统显示 DELL™ 徽标时，立即按 <F12> 键。从引导菜单中选择 **Diagnostics**（诊断程序），然后按下 <Enter> 键。

此操作可能调用您计算机上的预引导系统分配 (PSA)。

 **注：**如果等待时间过长，系统已显示操作系统徽标，请继续等待，直至看到 Microsoft® Windows® 桌面，然后关闭计算机并再试一次。

 **注：**如果出现表明未找到诊断公用程序分区的信息，请从 **Drivers and Utilities** 光盘运行 Dell Diagnostics。

如果 PSA 被调用：

- a. PSA 会启动运行检测。
- b. 如果 PSA 成功完成，将显示下列信息：
“No problems have been found with this system so far. Do you want to run the remaining memory tests? This will take about 30 minutes or more. Do you want to continue? (Recommended).”（目前尚未发现此系统有问题。是否要运行剩余的内存检测？此过程约要花 30 分钟或更多。是否继续？（推荐）。）

- c. 如果您遇到内存问题，请按 <y> 键；否则按 <n> 键。您将收到信息 “Booting Dell Diagnostic Utility Partition. Press any key to continue.”（正在引导 Dell Diagnostic 实用程序分区。按任意键继续。）
 - d. 按任意键转至**选择一个选项窗口**。
6. 当检测完成后，请关闭检测屏幕以返回至**选择一个选项窗口**。
要退出 Dell Diagnostics 后重新启动计算机，请单击**退出**。

如果 PSA 未被调用：

按任意键可从硬盘驱动器的诊断公用程序分区中启动 Dell Diagnostics，然后转至**选择一个选项窗口**。

4. 选择要运行的检测。
5. 如果是在检测过程中遇到的问题，系统都将显示一条信息，列出错误代码和问题说明。写下错误代码和问题描述，然后与 Dell 联络（请参阅第 59 页的“与 Dell 联络”）。

 **注：**计算机的服务标签显示在每个检测屏幕的顶部。如果您与 Dell 联络，技术支持会问您要服务标签。

从 Drivers and Utilities 光盘启动 Dell Diagnostics

1. 放入 **Drivers and Utilities** 光盘。
2. 关闭计算机，然后重新启动。显示 DELL 徽标时，立即按 <F12> 键。
 **注：**如果等待时间过长，系统已显示操作系统徽标，请继续等待，直至看到 Microsoft® Windows® 桌面，然后关闭计算机并再试一次。
 **注：**以下步骤只能使更改的引导顺序在本次启动时有效。下一次启动时，计算机将按照系统设置程序中指定的设备进行引导。
3. 系统显示引导设备列表时，请高亮显示 **CD/DVD/CD-RW** 并按 <Enter> 键。
4. 从显示的菜单中选择 **Boot from CD-ROM**（从 CD-ROM 引导）选项，然后按 <Enter> 键。
5. 键入 1 以启动该 CD 菜单，然后按 <Enter> 键继续。

6. 从编号列表中选择 **Run the 32 Bit Dell Diagnostics**（运行 32 位 Dell Diagnostics）。如果其中列出了多个版本，请选择适用于您的计算机的版本。
7. 选择要运行的检测。
8. 如果是在检测过程中遇到的问题，系统都将显示一条信息，列出错误代码和问题说明。写下错误代码和问题描述，然后与 Dell 联络（请参阅第 59 页的“与 Dell 联络”）。
 **注：**计算机的服务标签显示在每个检测屏幕的顶部。如果您与 Dell 联络，技术支持会问您要服务标签。
9. 当检测完成后，请关闭检测屏幕以返回至 **选择一个选项**窗口。要退出 Dell Diagnostics 后重新启动计算机，请单击**退出**。
10. 取出 **Drivers and Utilities** 光盘。

还原操作系统

您可以通过以下方法还原操作系统：

- 系统还原使您可以将计算机恢复至先前的运行状态而不影响数据文件。您可将系统还原功能用作还原操作系统和保存数据文件的首选解决方案。
- Dell DataSafe Local Backup 将您的硬盘驱动器恢复到您购买计算机时的工作状态，不会擦除数据文件。如果 System Restore 没有解决您的问题，请使用此选项。
- Dell Factory Image Restore 将把您的硬盘驱动器还原至购买计算机它所处的运行状态。此步骤将永久性删除硬盘驱动器上的所有数据，并删除您收到计算机之后安装的所有程序。仅当系统还原无法解决操作系统问题时，才可使用 Dell Factory Image Restore。
- 如果您的计算机附带了操作系统光盘，则可以使用该光盘还原您的操作系统。但是，使用操作系统光盘同样会删除硬盘上的所有数据。仅当系统还原无法解决操作系统问题时，才可使用此光盘。

系统还原

Windows 操作系统提供了系统还原选项。如果在更改硬件、软件或其他系统设置后计算机进入不希望出现的运行状态，则该选项可使您将计算机恢复至先前的运行状态（而不会影响数据文件）。系统还原对计算机所做的任何更改都是完全可逆的。

 **小心：**请定期备份数据文件。系统还原不会监控或恢复数据文件。

 **注：**本说明文档中的步骤适用于 Windows 默认视图，因此如果您将 Dell™ 计算机设置为 Windows 经典视图，则不适用。

启动系统还原

1. 单击**开始** .
2. 在**开始搜索**框中，键入 System Restore（系统还原），然后按 <Enter> 键。

 **注：**系统可能会显示**用户帐户控制**窗口。如果您是计算机的管理员，请单击**继续**；否则，请联系您的管理员以继续所需的操作。

3. 单击**下一步**，并按照屏幕上其余的提示进行操作。

如果系统还原没有解决问题，则可以撤销上次系统还原。

撤销上次系统还原

 **注：**撤销上次系统还原之前，请保存并关闭所有打开的文件，退出所有打开的程序。系统还原完成之前，请勿更改、打开或删除任何文件或程序。

1. 单击**开始** .
2. 在**开始搜索**框中，键入 System Restore（系统还原），然后按 <Enter> 键。
3. 单击**撤销我上一次的还原**，然后单击**下一步**。

Dell DataSafe Local Backup

 **注：** Dell DataSafe Local Backup 并非在所有地区都可用。

Dell DataSafe Local Backup 是在因病毒攻击、意外删除关键文件或文件夹而导致数据丢失（或硬盘驱动器崩溃）时恢复您的计算机的备份和还原应用程序。

此应用程序允许您执行下列操作：

- 恢复文件和文件夹。
- 将硬盘驱动器恢复到您购买计算机时的工作状态，不会擦除现有的个人文件和数据。

要调度备份：

1. 在任务栏中双击 Dell DataSafe Local 图标 。
2. 选择**完全系统备份**以创建并自动备份计算机中的所有数据。

要恢复数据：

1. 关闭计算机。
2. 删除任何最近添加的内部硬件，然后断开诸如 USB 驱动器和打印机等设备的连接。

 **注：** 切勿断开显示器、键盘、鼠标和电源电缆的连接。

3. 打开计算机。
4. 系统显示 Dell 徽标时，按几次 <F8> 进入**高级启动选项**窗口。

 **注：** 如果等待时间过长，系统已显示操作系统徽标，请继续等待，直至看到 Microsoft® Windows® 桌面，然后关闭计算机并再试一次。

5. 选择 **Repair Your Computer**（修复计算机）。
6. 选择 **Dell Factory Image Recovery and DataSafe Options**，然后按照屏幕上的说明进行操作。

- ✎ 注：恢复过程的持续时间取决于要恢复的数据量。
- ✎ 注：有关详情，请参阅 support.dell.com 上的知识库文章 353560。

Dell Factory Image Restore

△ 小心：使用 **Dell Factory Image Restore** 将永久删除硬盘驱动器上的所有数据，并删除您收到计算机之后安装的所有程序或驱动程序。如果可能，请在使用此选项之前备份数据。仅当系统还原无法解决操作系统问题时，才可使用 **Dell Factory Image Restore**。

✎ 注：在某些国家和地区或某些计算机上可能无法使用 **Dell Factory Image Restore**。

仅将 **Dell Factory Image Restore** 作为还原操作系统的最后选择。此选项将把您的硬盘驱动器还原至购买计算机时它所处的运行状态。您在收到计算机之后所添加的任何程序或文件（包括数据文件）都会从硬盘驱动器上永久删除。数据文件包括文档、电子表格、电子邮件、数字照片、音乐文件等。如果可能，请在使用 **Factory Image Restore** 之前备份所有数据。

执行 Dell Factory Image Restore

1. 开启计算机。系统显示 Dell 徽标时，按几次 <F8> 进入**高级启动选项**窗口。

 **注：**如果等待时间过长，系统已显示操作系统徽标，请继续等待，直至看到 Microsoft® Windows® 桌面，然后关闭计算机并再试一次。

2. 选择 **Repair Your Computer**（修复计算机）。

3. 系统将显示 **System Recovery Options**（系统还原选项）窗口。

4. 选择键盘布局并单击**下一步**。

5. 要使用恢复选项，请以本地用户身份登录。要访问命令提示符，请在**用户名**字段中键入 administrator，然后单击**确定**。

6. 单击 **Dell Factory Image Restore**。系统将显示 **Dell Factory Image Restore** 欢迎屏幕。

 **注：**根据您的配置，您可能需要选择 **Dell Factory 工具**，然后选择 **Dell Factory Image Restore**。

7. 单击**下一步**。系统将显示**确认数据删除**屏幕。

 **注：**如果您不想继续运行 Factory Image Restore，请单击**取消**。

8. 单击复选框以确认您希望继续重新格式化硬盘驱动器，并将系统软件恢复至出厂状态，然后单击**下一步**。

系统将开始恢复过程，完成此过程可能需要五分钟或更长的时间。操作系统和出厂时安装的应用程序还原至出厂状态后，系统将显示一则消息。

9. 单击**结束**以重新启动计算机。

操作系统重装

开始之前

如果您要重新安装 Microsoft® Windows® 操作系统以解决新安装的驱动程序引起的问题，请首先尝试使用 Windows 设备驱动程序回滚。

要滚回设备驱动程序：

1. 单击**开始** 。
2. 右键单击**计算机**。
3. 单击**属性**→**设备管理器**。
4. 右键单击为其安装了新驱动程序的设备，然后单击**属性**。
5. 单击**驱动程序**选项卡→**滚回驱动程序**。

如果设备驱动程序无法解决问题，请使用系统还原将操作系统恢复至安装新设备驱动程序之前的运行状态。请参阅第 47 页的“系统还原”。

 **小心：**在执行安装之前，请备份主硬盘驱动器上的所有数据文件。对于常规硬盘驱动器配置，主硬盘驱动器是计算机检测到的第一个驱动器。

还原操作系统

要重新安装 Windows，您需要使用以下项目：

- Dell **Operating System** 光盘
- Dell **Drivers and Utilities** 光盘

 **注：**The Dell **Drivers and Utilities** 光盘包含计算机在组装过程中安装的驱动程序。使用 Dell **Drivers and Utilities** 光盘载入所有必需的驱动程序。根据订购计算机的区域或者您是否请求提供该介质，您的计算机可能未附带 Dell **Drivers and Utilities** 光盘和 **Operating System** 光盘。

重新安装 Microsoft® Windows®

完成此重新安装过程可能需要 1 至 2 小时。在重新安装操作系统之后，还必须重新安装设备驱动程序、防病毒程序和其他软件。

1. 保存并关闭所有打开的文件，然后退出所有打开的程序。
2. 放入 **Operating System** 光盘。
3. 如果显示安装 **Windows** 信息，请单击**退出**。
4. 重新启动计算机。

5. 系统显示 DELL 徽标时，立即按 <F12> 键。

 **注：**如果等待时间过长，系统已显示操作系统徽标，请继续等待，直至看到 Microsoft® Windows® 桌面，然后关闭计算机并再试一次。

 **注：**以下步骤只能使更改的引导顺序在本次启动时有效。下一次启动时，计算机将按照系统设置程序中指定的设备进行引导。

6. 系统显示引导设备列表时，请高亮显示 **CD/DVD/CD-RW 驱动器**并按 <Enter> 键。

7. 按任意键以**从 CD-ROM 启动**。请按照屏幕上的说明完成安装。

获得帮助

如果您的计算机出现问题，您可以通过完成以下步骤对问题进行诊断并解决该问题：

1. 有关您计算机遇到问题的信息和步骤，请参阅第 33 页的“解决问题”。
2. 有关启动 Dell Diagnostics 的步骤，请参阅第 42 页的“Dell Diagnostics”。
3. 填写第 58 页的“诊断程序核对表”。
4. 要获得有关安装和故障排除过程的帮助，请使用 Dell 支持 (support.dell.com) 上的多种 Dell 在线服务。请参阅第 54 页的“在线服务”，了解更详尽的 Dell 支持列表。
5. 如果以上步骤不能解决问题，请参阅第 59 页中的“与 Dell 联络”。

 **注：**致电 Dell 支持部门时，请使用计算机旁边的电话，以便支持人员协助您完成所有必要步骤。

 **注：**并非所有国家和地区均可使用 Dell 的快速服务代码系统。

当 Dell 的自动电话系统提示您输入快速服务代码时，请照做以便将您的电话直接转给相应的支持人员。如果您没有快速服务代码，请打开 **Dell 附件** 文件夹，双击**快速服务代码** 图标，然后遵照提示进行操作。

 **注：**以下部分服务并非在美国本土以外的所有地区都能使用。有关其可用性的信息，请致电当地的 Dell 代理商。

技术支持和客户服务

Dell 的支持服务部门可以解答有关 Dell 硬件的问题。我们的支持人员使用基于计算机的诊断程序，可以快速准确地解答您的问题。

要联系 Dell 的支持服务，请参阅第 58 页的“致电之前”，然后查看您所在地区的联系信息，或转至 support.dell.com。

DellConnect

DellConnect™ 是一个简单的联机访问工具，可以让 Dell 服务和支持人员通过宽带连接访问您的计算机，并在您的监督下诊断问题并进行修复。有关详情，请转至 support.dell.com/dellconnect。

在线服务

您可以从以下 Web 站点了解 Dell 产品和服务：

- www.dell.com
- www.dell.com/ap（仅限于亚洲/太平洋国家）
- www.dell.com/jp（仅限于日本）
- www.euro.dell.com（仅限于欧洲）
- www.dell.com/la（拉丁美洲和加勒比海国家）
- www.dell.ca（仅限于加拿大）

您可以通过以下 Web 站点和电子邮件地址访问 Dell 支持：

Dell 支持 Web 站点

- support.dell.com
- support.jp.dell.com（仅限于日本）
- support.euro.dell.com（仅限于欧洲）

Dell 支持电子邮件地址

- mobile_support@us.dell.com
- support@us.dell.com
- la-techsupport@dell.com（仅限于拉丁美洲和加勒比海国家）
- apsupport@dell.com（仅限于亚洲/太平洋国家）

Dell 市场营销部门电子邮件地址

- apsupport@dell.com（仅限于亚洲/太平洋国家）
- sales_canada@dell.com（仅限于加拿大）

匿名文件传输协议 (FTP)

- [ftp.dell.com](ftp://ftp.dell.com)

使用以下用户名登录：`anonymous`，并将您的电子邮件地址用作密码。

订单状态自动查询服务

要查看您已订购的 Dell 产品的状态，您可以转至 support.dell.com，或致电订单状态自动查询服务部门。电话录音将提示您提供查找和报告订单所需的信息。有关您所在地区电话号码的信息，请参阅第 59 页的“与 Dell 联络”。

如果订购时遇到问题，例如缺少部件、装错部件或账单错误，请与 Dell 联络以获得客户帮助。致电时，请准备好发票或装箱单。有关您所在地区电话号码的信息，请参阅第 59 页的“与 Dell 联络”。

产品信息

如果您需要有关 Dell 提供的其他产品的信息，或者想要订购产品，请访问 Dell Web 站点 **www.dell.com**。有关您所在地区的电话号码或者致电专业销售人员的电话号码，请参阅第 59 页的“与 Dell 联络”。

根据质保返回商品维修或退款

无论您是要求维修还是退款，请遵循以下说明准备好所有要退回的项目：

-  **注：**要将产品退回 Dell 之前，请确保对硬盘驱动器以及产品中其他存储设备中的所有数据进行备份。删除所有私密个人信息以及可移动介质，如 CD 和 PC 插卡等。Dell 对您退回产品中可能包含的任何私密或个人信息造成的丢失或数据损坏、可移动介质的损坏或丢失概不负责。

1. 致电 Dell 获得退回材料授权号，并在包装箱外侧的显著位置清楚地注明此号码。有关您所在地区电话号码的信息，请参阅第 59 页的“与 Dell 联络”。
2. 附上发票复印件与说明退回原因的信函。
3. 附上诊断程序核对表的复印件（请参阅第 58 页的“诊断程序核对表”，写明您已进行的测试，以及 Dell Diagnostics 报告的错误信息（请参阅第 42 页的“Dell Diagnostics”））。
4. 如果您要求退款，请附上要退回项目的所有附件（例如电源电缆、软件和指南等）。
5. 使用原来（或同等）的包装材料包装要退回的设备。

 **注：**您必须负责支付运费。同时还必须为退回的所有产品投保，并承担运送至 Dell 的过程中发生丢失的风险。本公司不接受以货到付款 (C.O.D.) 方式寄送的包裹。

 **注：**如果退回的产品不符合上述任何要求，Dell 的接收部门将拒绝接收并将产品退回给您。

致电之前

 **注：**致电时，请准备好您的快速服务代码。此代码可以帮助 Dell 的自动支持电话系统更加快速地转接您的电话。还可能要求您提供服务标签（位于计算机顶部的标签上）。

请记住填写以下诊断程序核对表。如果可能，请在致电 Dell 寻求帮助之前打开您的计算机，并使用计算机旁边的电话。我们可能会要求您在键盘上键入某些命令、转述操作过程中的详细信息，或者尝试其他仅可以在计算机上执行的故障排除操作。请确保已准备好计算机说明文件。

诊断程序核对表

- 姓名：
- 日期：
- 地址：
- 电话号码：
- 服务标签和快速服务代码（位于计算机顶部的标签上）：
- 退回材料授权号（如果已由 Dell 的技术支持人员提供）：
- 操作系统及版本：
- 设备：
- 扩充卡：
- 系统是否已连接至网络？是/否
- 网络、版本和网络适配器：
- 程序和版本：

请参阅操作系统说明文件，以确定系统启动文件的内容。如果计算机已连接至打印机，请打印所有文件。否则，请在致电 Dell 之前记下每份文件的内容。

- 错误信息、哔声代码或诊断代码：
- 问题说明和已执行的故障排除步骤：

与 Dell 联络

对于美国的客户，请致电
800-WWW-DELL (800-999-3355)。

 **注：**如果没有激活的 Internet 连接，您可以在购货发票、装箱单、账单或 Dell 产品目录上查找联络信息。

Dell 提供了几种在线以及电话支持和服务选项。可用性会因国家和地区以及产品的不同而有差异，某些服务可能在您所在的区域不可用。

如果因为销售、技术支持或客户服务问题联络 Dell，请：

1. 访问 www.dell.com/contactdell。
2. 选择您所在的国家或地区。
3. 根据您的需要选择相应的服务或支持链接。
4. 选择方便与 Dell 联络的方式。

找到更多信息和资源

如果您需要：

重新安装操作系统

找到您的系统型号

在您的计算机上运行诊断程序，重装桌面系统软件，或更新您计算机上的驱动程序和自述文件

了解您的操作系统、维护外围设备、RAID、Internet、Bluetooth®、网络连接和电子邮件等的更多信息

加装或安装新的内存或新的硬盘驱动器，升级您的计算机

重新安装或更换已老化或有缺陷的部件

请参阅：

Operating System 光盘

计算机背面

Drivers and Utilities 光盘

 **注：**在 support.dell.com 上可以找到更新的驱动程序和说明文件。

硬盘驱动器中的或 support.dell.com/manuals 上的《**Dell 技术指南**》

support.dell.com/manuals 上的**服务手册**

 **注：**在某些国家，打开或更换计算机中的部件可能会违反质保条款。在打开计算机前查看您计算机的质保和退货政策。

如果您需要：

找出您计算机的最佳安全操作

查看保修信息、条款和条件（仅限于美国）、安全说明、管制信息、人体工程学信息和最终用户许可协议

找到您的服务标签/快速服务代码—您必须使用服务标签在 support.dell.com/manuals 上标识您的计算机或联系技术支持

找到驱动程序和下载文件

访问技术支持和产品帮助

检查您新购买产品的订单状态

找到常见问题的解决方案和答案

找到您计算机技术变更最近更新的信息，或为技术员或经验丰富的用户提供的高级技术性参考材料

请参阅：

计算机附带的安全信息，在拆装计算机之前。有关其他安全最佳实践的信息，请参阅下列位置的“管制主页”：

www.dell.com/regulatory_compliance。



计算机顶部

Dell 支持中心。要启动 Dell 支持中心，请单击任务栏中的  图标。

Dell 支持 Web 站点 support.dell.com

基本规格

本节提供您为计算机设置、更新驱动程序、升级计算机时可能需要的信息。有关详细规格的详情，请参阅 support.dell.com/manuals 上的**详细规格**。

 **注：**所提供的配置可能会因地区的不同而有所差异。有关计算机配置的详情，请单击**开始**  → **帮助和支持**，然后选择选项以查看关于计算机的信息。

计算机型号

Studio XPS™ 8100

计算机信息

处理器类型	Intel® Core™ i7-870
	Intel Core i7-860
	Intel Core i7-750
	Intel Core i5-670
	Intel Core i5-661
	Intel Core i5-660
	Intel Core i5-650
	Intel Core i3-540
	Intel Core i3-540
系统芯片组	Intel H57
RAID 支持	RAID 0 (带式)
	RAID 1 (镜像)

内存

连接器	四个内部可抽换 DDR3 DIMM 插槽
内存类型	1066-MHz 或 1333-MHz DDR3 DIMM; 仅限非 ECC 内存
配置可能性	4 GB、6 GB、8 GB、12GB 和 16 GB
最少	4 GB
最多	16 GB

 **注：**有关升级内存的说明，请参阅 support.dell.com/manuals 上的**服务手册**。

基本规格

驱动器

外部可抽换	两个 5.25 英寸驱动器托架，用于 SATADVD±RW 超级多用驱动器、Blu-ray Disc™ 组合驱动器或 Blu-ray Disc RW 驱动器
	一个 3.5 英寸 Flexdock 托架
内部可抽换	两个 3.5 英寸驱动器托架，用于 SATA 硬盘驱动器

音频

类型	整体式 7.1 声道；高保真音频，带 S/PDIF 支持
----	------------------------------

视频

集成	Intel® Graphics Media Accelerator HD
离散	PCI Express x16 插卡

通信

无线（可选）	WiFi/Bluetooth® 无线技术
--------	----------------------

物理规格

高度	407.75 毫米（16.02 英寸）
宽度	185.81 毫米（7.31 英寸）
厚度	454.67 毫米（17.9 英寸）
重量	10.18 千克（22.4 磅）

外部连接器

网络适配器	RJ45 连接器
USB	两个顶面板、两个前面板和四个背面板 USB 2.0 兼容连接器。
音频	正面板 — 耳机和麦克风连接器； 背面板 — 六个连接器（7.1 支持）

外部连接器

S/PDIF	一个数字 S/PDIF（光盘）连接器
eSATA	一个背面板连接器
IEEE 1394	一个背面板 6 针串行连接器
DVI	24 针连接器
HDMI	19 针连接器

计算机环境

温度范围：

使用时 10°C至 35°C
 (50°F 至 95°F)

存放时 -40°至 65°C
 (-40°至 149°F)

相对湿度 20% 至 80% (非冷凝)
(最大)

最大振动 (使用模拟用户环境的随机振动频谱测量)：

使用时 0.25 GRMS

非工作时 2.2 GRMS

最大撞击 (在硬盘驱动器磁头归位和 2 ms 半正弦波脉冲的情况下测量)：

使用时 2 毫秒 40G, 速度变化为
20 英寸/秒 (51 厘米/秒)

计算机环境

非工作时 26 毫秒 50G, 速度变化
为 320 英寸/秒 (813 厘米/秒)

海拔高度 (最大)：

使用时 -15.2 至 3048 米
(-50 至 10,000 英尺)

存放时 -15.2 至 10,668 米
(-50 至 35,000 英尺)

气载污染物级别 G2 或低于 G2
(根据 ISA-S71.04-1985
定义的标准)

附录

Macrovision 产品注意事项

本产品采用了版权保护技术，它通过申请属于 Macrovision Corporation 和其他产权所有者的美国专利权以及其他知识产权来进行保护。此版权保护技术必须由 Macrovision Corporation 授权使用，并且仅适用于家庭和其他有限的观看用途，除非 Macrovision Corporation 另外授权。禁止反向工程或反编译。

NOM 信息，或官方墨西哥标准（仅适用于墨西哥）

本说明文件所述设备中提供的下列信息符合官方墨西哥标准 (NOM) 的要求：

Importer:

Dell México S.A. de C.V.

Paseo de la Reforma 2620 – Flat 11°

Col. Lomas Altas

11950 México, D.F.

管制型号	管制类型	输入电压	输入频率	额定输出电流
D03M	D03M001	115/230 VAC	50/60 Hz	8 A/4 A

有关详情，请仔细阅读您计算机所附的安全信息。

有关其他安全最佳实践的信息，请参阅下列位置的“管制主页”：

www.dell.com/regulatory_compliance。

索引

A

安全线缆插槽 23

B

备份

 创建 30

C

CD, 播放和创建 26

产品

 信息和购买 56

处理器 63

重新安装 Windows 51

D

DataSafe Local Backup 48

DellConnect™ 54

Dell Diagnostics 42

Dell Factory Image Restore 46

Dell 支持 Web 站点 61

DVD, 播放和创建 26

电子邮箱地址

 用于技术支持 55

电源

 节省 28

电源按钮和指示灯 21

电源问题, 解决 35

订单状态 55

F

FTP 登录、匿名 55

服务标签 21, 58

 (正在) 连接

 可选网络电缆 11

索引

H

恢复出厂图像 49

恢复数据 48

I

IEEE 1394 连接器 25

Internet 连接 14

ISP

Internet 服务提供商 14

J

技术支持 54

计算机容量 26

解决问题 33

K

客户服务 54

快速服务代码 21, 53

N

内存支持 63

内存问题

解决 36

Q

前端连接器 18

驱动程序和下载文件 61

R

软件问题 37

S

software features 26

数据, 备份 30

T

弹出按钮 19

U

USB 2.0

前连接器 19

后连接器 24

W

Windows

程序兼容性向导 37

重新安装 52

无线网络连接 34

网络连接

固定 34

网络连接器

位置 25

问题，解决 33

X

系统信息 40

系统还原 46

芯片组 63

蓄能 28

Y

硬件故障排除 42

硬件问题

诊断 42

硬盘驱动器

类型 64

硬盘驱动器活动指示灯 19

Z

在线联系 Dell **59**

支持电子邮件地址 **55**

支持网站

 全世界 **54**

自定义

 您的电源设置 **28**

致电 Dell **58**

装运产品

 关于退货或维修 **56**

诊断程序核对表 **58**

质保期内退货 **56**

中国印制
用再生纸印制

www.dell.com | support.dell.com



0FY92XA00