

Dell™ OptiPlex™ GX620

Quick Reference Guide

Models DCTR, DCNE, DCSM, DCCY

www.dell.com | support.dell.com

Notes, Notices, and Cautions



NOTE: A NOTE indicates important information that helps you make better use of your computer.



NOTICE: A NOTICE indicates either potential damage to hardware or loss of data and tells you how to avoid the problem.



CAUTION: A CAUTION indicates a potential for property damage, personal injury, or death.

Abbreviations and Acronyms

For a complete list of abbreviations and acronyms, see the "Glossary" in the *User's Guide*.

If you purchased a Dell™ n Series computer, any references in this document to Microsoft® Windows® operating systems are not applicable.

The *Quick Reference Guide*, *Drivers and Utilities* CD, and operating system media are optional and may not ship with all computers.

Information in this document is subject to change without notice.

© 2005–2006 Dell Inc. All rights reserved.

Reproduction in any manner whatsoever without the written permission of Dell Inc. is strictly forbidden.

Trademarks used in this text: *Dell*, *OptiPlex*, and the *DELL* logo are trademarks of Dell Inc.; *Microsoft* and *Windows* are registered trademarks of Microsoft Corporation; *Intel* and *Pentium* are registered trademarks of Intel Corporation.

Other trademarks and trade names may be used in this document to refer to either the entities claiming the marks and names or their products. Dell Inc. disclaims any proprietary interest in trademarks and trade names other than its own.

Models DCTR, DCNE, DCSM, DCCY

September 2006

P/N N8070

Rev. A01

Contents



Finding Information	5
System Views	8
Mini Tower Computer — Front View	8
Mini Tower Computer — Back View	10
Desktop Computer — Front View.	11
Desktop Computer — Back View.	12
Small Form Factor Computer — Front View	13
Small Form Factor Computer — Back View	14
Mini Tower, Desktop, and Small Form Factor Computers — Back-Panel Connectors 15	
Ultra-Small Form Factor Computer — Front View	17
Ultra-Small Form Factor Computer — Side View.	18
Ultra-Small Form Factor Computer — Back View	18
Removing the Computer Cover.	20
Before You Begin	20
Mini Tower Computer.	21
Desktop Computer	23
Small Form Factor Computer	24
Ultra-Small Form Factor Computer	25
Inside Your Computer	26
Mini Tower Computer.	26
Desktop Computer	27
Small Form Factor Computer	28
Ultra-Small Form Factor Computer	29
Setting Up Your Computer	29
Solving Problems	32
Dell Diagnostics.	32
System Lights	35
Diagnostic Lights.	36
Beep Codes	39
Running the Dell™ IDE Hard Drive Diagnostics	40
Resolving Software and Hardware Incompatibilities	40
Using Microsoft® Windows® XP System Restore	40

Reinstalling Microsoft® Windows® XP	42
Using the Drivers and Utilities CD.	44
 Index	 47

Finding Information

 **NOTE:** Some features may not be available for your computer or in certain countries.

 **NOTE:** Additional information may ship with your computer.

What Are You Looking For?	Find It Here
<ul style="list-style-type: none">• A diagnostic program for my computer• Drivers for my computer• My computer documentation• My device documentation• Desktop System Software (DSS)	<p>Drivers and Utilities CD (also known as the ResourceCD)</p>  <p>Documentation and drivers are already installed on your computer. You can use the CD to reinstall drivers (see page 44), run the Dell Diagnostics (see page 33), or access your documentation.</p> <p>Readme files may be included on your CD to provide last-minute updates about technical changes to your computer or advanced technical-reference material for technicians or experienced users.</p> <p>NOTE: Drivers and documentation updates can be found at support.dell.com.</p> <p>NOTE: The <i>Drivers and Utilities</i> CD is optional and may not ship with your computer.</p>
<ul style="list-style-type: none">• Operating system updates and patches	<p>Desktop System Software (DSS)</p> <p>Located on the <i>Drivers and Utilities</i> CD and the Dell Support website at support.dell.com.</p>
<ul style="list-style-type: none">• Warranty information• Terms and Conditions (U.S. only)• Safety instructions• Regulatory information• Ergonomics information• End User License Agreement	<p>Dell™ Product Information Guide</p> 
<ul style="list-style-type: none">• How to remove and replace parts• Specifications• How to configure system settings• How to troubleshoot and solve problems	<p>User's Guide</p> <p>Available in the Microsoft® Windows® XP Help and Support Center:</p> <ol style="list-style-type: none">1 Click the Start button and click Help and Support.2 Click User's and system guides and click User's guides. <p>The <i>User's Guide</i> is also available on the optional <i>Drivers and Utilities</i> CD.</p>

What Are You Looking For?

- Service Tag and Express Service Code
- Microsoft Windows License Label

Find It Here**Service Tag and Microsoft Windows License**

These labels are located on your computer.

- Use the Service Tag to identify your computer when you use support.dell.com or contact technical support.
- Enter the Express Service Code to direct your call when contacting technical support.



-
- Solutions — Troubleshooting hints and tips, articles from technicians, online courses, frequently asked questions
 - Community — Online discussion with other Dell customers
 - Upgrades — Upgrade information for components, such as memory, the hard drive, and the operating system
 - Customer Care — Contact information, service call and order status, warranty, and repair information
 - Service and support — Service call status and support history, service contract, online discussions with technical support
 - Reference — Computer documentation, details on computer configuration, product specifications, and white papers
 - Downloads — Certified drivers, patches, and software updates
 - Desktop System Software (DSS) — If you reinstall the operating system for your computer, you should also reinstall the DSS utility. DSS provides critical updates for your operating system and support for Dell™ 3.5-inch USB floppy drives, Intel® Pentium® M processors, optical drives, and USB devices. DSS is necessary for correct operation of your Dell computer. This software automatically detects your computer and operating system and installs the updates appropriate for your configuration.

Dell Support Website — support.dell.com

NOTE: Select your region to view the appropriate support site.

The Dell Support website provides several online tools, including:

- Troubleshooting — Hints and tips, articles from technicians, and online courses
- Upgrades — Upgrade information for components, such as memory, the hard drive, and the operating system
- Services and Warranties — Contact information, order status, warranty, and repair information
- Downloads — Drivers, patches, and software updates
- User guides — Computer documentation and product specifications

What Are You Looking For?**Find It Here**

- Service call status and support history
- Top technical issues for my computer
- Frequently asked questions
- File downloads
- Details on my computer configuration
- Service contract for my computer

Dell Premier Support Website — premiersupport.dell.com

The Dell Premier Support website is customized for corporate, government, and education customers. This website may not be available in certain regions.

- How to use Windows XP
- Documentation for my computer
- Documentation for devices (such as a modem)

Windows Help and Support Center

- 1 Click the **Start** button and click **Help and Support**.
- 2 Type a word or phrase that describes your problem and click the arrow icon.
- 3 Click the topic that describes your problem.
- 4 Follow the instructions on the screen.

- How to reinstall my operating system

Operating System CD

The operating system is already installed on your computer. To reinstall your operating system, use the *Operating System CD*. See your online *User's Guide* for instructions.

NOTE: The operating system media is optional and may not ship with all computers.



After you reinstall your operating system, use the optional *Drivers and Utilities CD* to reinstall drivers for the devices that came with your computer.

Your operating system product key label is located on your computer.

NOTE: The color of your CD varies based on the operating system you ordered.

NOTE: The *Operating System CD* is optional and may not ship with your computer.

- Regulatory model information and chassis type



- DCTR — Mini tower chassis
 - DCNE — Desktop chassis
 - DCSM — Small form factor chassis
 - DCCY — Ultra-small form factor chassis
-

System Views

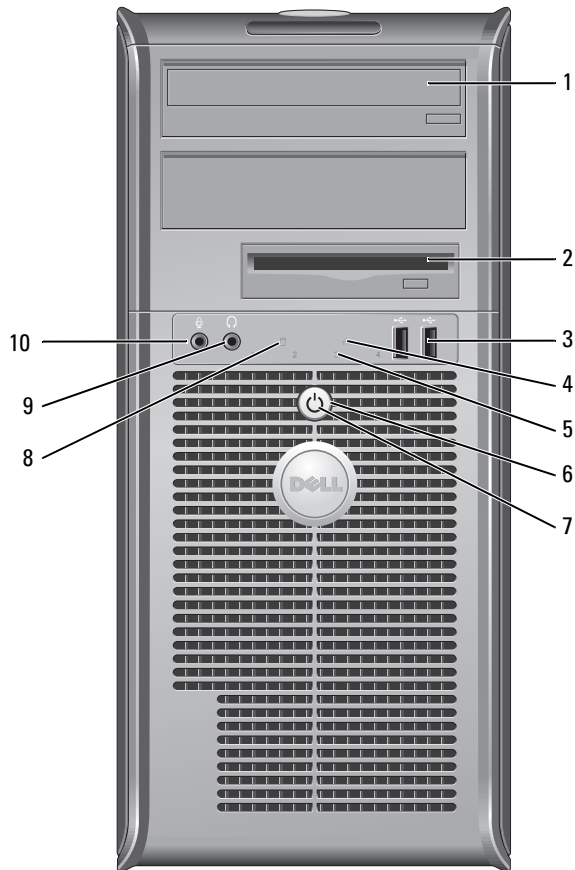
Mini Tower Computer — Front View



1	CD/DVD drive	Insert a CD or DVD (if applicable) into this drive.
2	floppy drive	Insert a floppy disk into this drive.
3	USB 2.0 connectors (2)	Connect USB devices such as a mouse, keyboard, memory key, printer, joystick, and computer speakers into either of the USB connectors. It is recommended that you use the USB connectors on the back panel for devices that typically remain connected, such as printers and keyboards.
4	LAN indicator light	This light indicates that a LAN (network) connection is established.

5	diagnostic lights	Use these lights to help you troubleshoot a computer problem based on the diagnostic code. For more information, see "Diagnostic Lights" on page 36.
6	power button	<p>Press this button to turn on the computer.</p> <p> NOTICE: To avoid losing data, do not turn off the computer by pressing the power button for 6 seconds or longer. Instead, perform an operating system shutdown.</p> <p> NOTICE: If your operating system has ACPI enabled, when you press the power button the computer will perform an operating system shutdown.</p>
7	power light	<p>The power light illuminates and blinks or remains solid to indicate different operating states:</p> <ul style="list-style-type: none"> • No light — The computer is turned off. • Steady green — The computer is in a normal operating state. • Blinking green — The computer is in a power-saving mode. • Blinking or solid amber — See "Power Problems" in your online <i>User's Guide</i>. <p>To exit from a power-saving mode, press the power button or use the keyboard or the mouse if it is configured as a wake device in the Windows Device Manager. For more information about sleep modes and exiting from a power-saving mode, see "Power Management" in your online <i>User's Guide</i>.</p> <p>See "System Lights" on page 35 for a description of power light patterns that can help you troubleshoot problems with your computer.</p>
8	hard-drive activity light	This light flickers when the hard drive is in use.
9	headphone connector	Use the headphone connector to attach headphones and most kinds of speakers.
10	microphone connector	Use the microphone connector to attach a microphone.

Mini Tower Computer — Back View

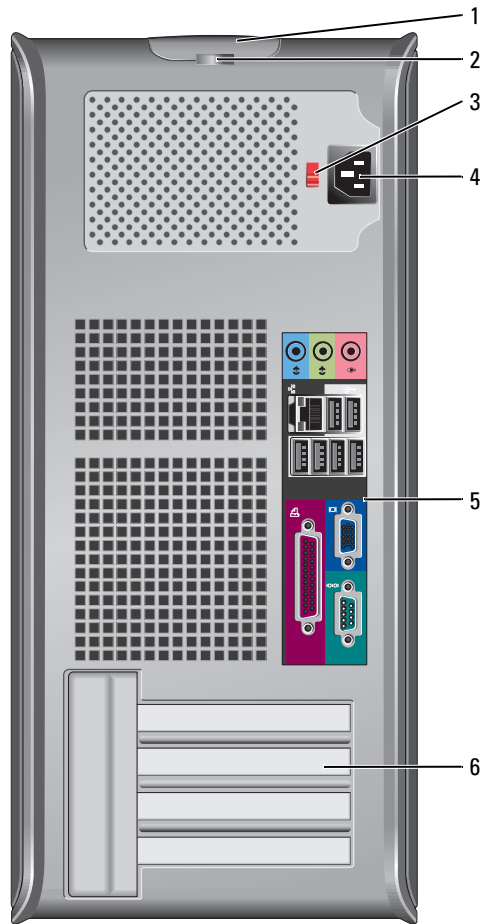

1	cover release latch	This latch allows you to open the computer cover.
2	padlock ring	Insert a padlock to lock the computer cover.
3	voltage selection switch (may not be available on certain computers)	Your computer is equipped with a manual voltage-selection switch. To help avoid damaging a computer with a manual voltage-selection switch, set the switch for the voltage that most closely matches the AC power available in your location. Also, ensure that your monitor and attached devices are electrically rated to operate with the AC power available in your location.

4	power connector	Insert the power cable into this connector.
5	back-panel connectors	Plug serial, USB, and other devices into the appropriate connector.
6	card slots	You can access connectors for any installed PCI and PCI Express cards.

Desktop Computer — Front View

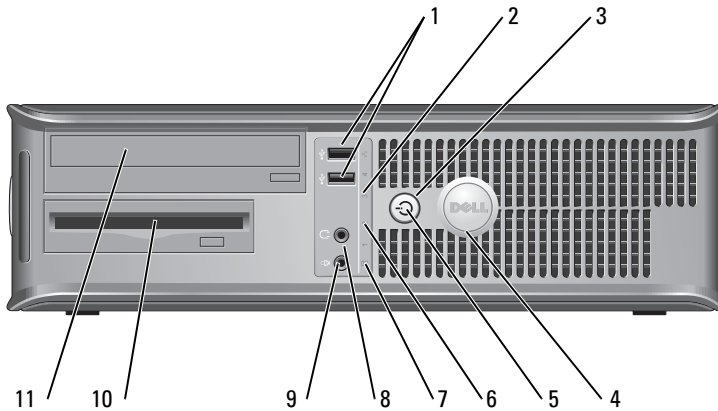

1	USB 2.0 connectors (2)	<p>Connect USB devices such as a mouse, keyboard, memory key, printer, joystick, and computer speakers into either of the USB connectors.</p> <p>It is recommended that you use the back USB connectors for devices that typically remain connected, such as printers and keyboards.</p>
2	LAN indicator light	This light indicates that a LAN (network) connection is established.
3	power button	<p>Press this button to turn on the computer.</p> <p>➔ NOTICE: To avoid losing data, do not turn off the computer by pressing the power button for 6 seconds or longer. Instead, perform an operating system shutdown.</p> <p>➔ NOTICE: If your operating system has ACPI enabled, when you press the power button the computer will perform an operating system shutdown.</p>
4	Dell badge	The badge can be rotated to match the orientation of your computer. To rotate the badge, place your fingers around the outside of the badge, press firmly, and turn the badge. You can also rotate the badge using the slot provided near the bottom of the badge.

5	power light	<p>This light turns on and blinks or remains solid to indicate different operating states:</p> <ul style="list-style-type: none"> • No light — The computer is turned off. • Steady green — The computer is in a normal operating state. • Blinking green — The computer is in a power-saving mode. • Blinking or solid amber — See "Power Problems" in your online <i>User's Guide</i>. <p>To exit from a power-saving mode, press the power button or use the keyboard or the mouse if it is configured as a wake device in the Windows Device Manager. For more information about sleep modes and exiting from a power-saving mode, see "Power Management" in your online <i>User's Guide</i>.</p> <p>See "System Lights" on page 35 for a description of power light patterns that can help you troubleshoot problems with your computer.</p>
6	diagnostic lights	Use these lights to help you troubleshoot a computer problem based on the diagnostic code. For more information, see "Diagnostic Lights" on page 36.
7	hard-drive activity light	This light flickers when the hard drive is in use.
8	headphone connector	Use the headphone connector to attach headphones and most kinds of speakers.
9	microphone connector	Use the microphone connector to attach a microphone.
10	floppy drive	Insert a floppy disk into this drive.
11	CD/DVD drive	Insert a CD or DVD (if applicable) into this drive.

Desktop Computer — Back View

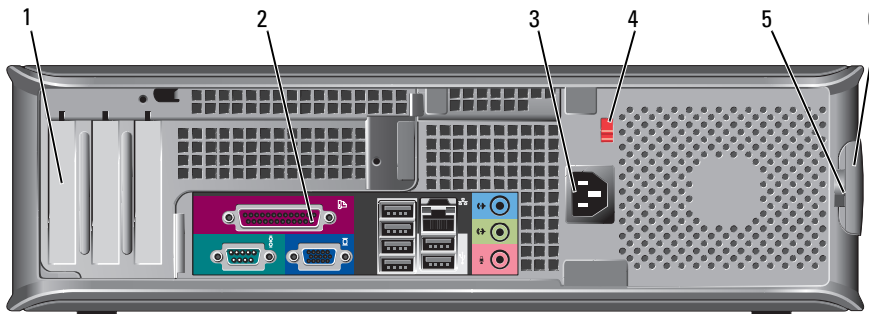

1	card slots	You can access connectors for any installed PCI and PCI Express cards.
2	back-panel connectors	Plug serial, USB, and other devices into the appropriate connector.
3	power connector	Insert the power cable into this connector.

4	voltage selection switch (may not be available on certain computers)	Your computer is equipped with a manual voltage-selection switch. To help avoid damaging a computer with a manual voltage-selection switch, set the switch for the voltage that most closely matches the AC power available in your location. Also, ensure that your monitor and attached devices are electrically rated to operate with the AC power available in your location.
5	padlock ring	Insert a padlock to lock the computer cover.
6	cover release latch	Use this latch to open the computer cover.

Small Form Factor Computer — Front View

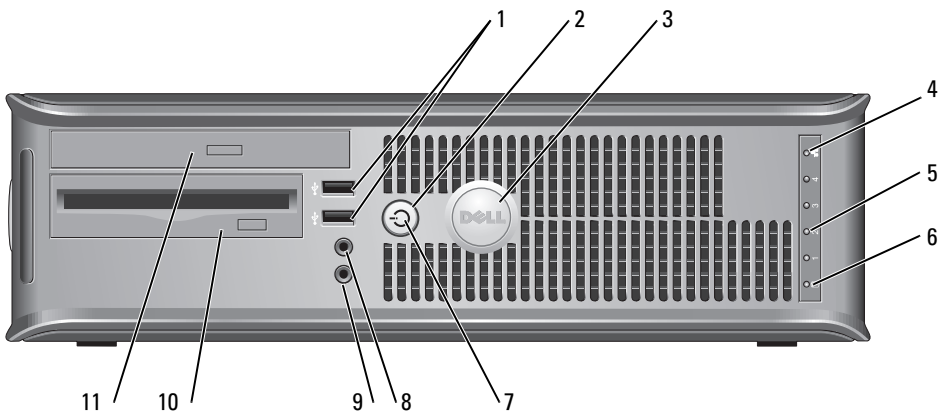

1	USB 2.0 connectors (2)	Connect USB devices such as a mouse, keyboard, memory key, printer, joystick, and computer speakers into either of the USB connectors. It is recommended that you use the back USB connectors for devices that typically remain connected, such as printers and keyboards.
2	power button	Press this button to turn on the computer. ➡ NOTICE: To avoid losing data, do not turn off the computer by pressing the power button for 6 seconds or longer. Instead, perform an operating system shutdown. ➡ NOTICE: If your operating system has ACPI enabled, when you press the power button the computer will perform an operating system shutdown.
3	Dell badge	The badge can be rotated to match the orientation of your computer. To rotate the badge, place fingers around the outside of the badge, press firmly, and turn the badge. You can also rotate the badge using the slot provided near the bottom of the badge.
4	LAN indicator light	This light indicates that a LAN (network) connection is established.

5	diagnostic lights	Use the lights to help you troubleshoot a computer problem based on the diagnostic code. For more information, see "Diagnostic Lights" on page 36.
6	hard-drive activity light	This light flickers when the hard drive is in use.
7	power light	Turns on and blinks or remains solid to indicate different operating states: <ul style="list-style-type: none"> • No light — The computer is turned off. • Steady green — The computer is in a normal operating state. • Blinking green — The computer is in a power-saving mode. • Blinking or solid amber — See "Power Problems" in your online <i>User's Guide</i>. <p>To exit from a power-saving mode, press the power button or use the keyboard or the mouse if it is configured as a wake device in the Windows Device Manager. For more information about sleep modes and exiting from a power-saving mode, see "Power Management" in your online <i>User's Guide</i>.</p> <p>See "System Lights" on page 35 for a description of power light patterns that can help you troubleshoot problems with your computer.</p>
8	headphone connector	Use the headphone connector to attach headphones and most kinds of speakers.
9	microphone connector	Use the microphone connector to attach a microphone.
10	floppy drive	Insert a floppy disk into this drive.
11	CD/DVD drive	Insert a CD or DVD (if applicable) into this drive.

Small Form Factor Computer — Back View

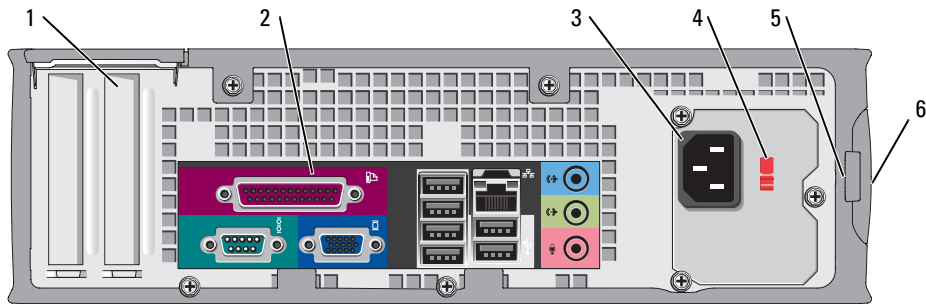

1	card slots	You can access connectors for any installed PCI and PCI Express cards.
2	back-panel connectors	Plug serial, USB, and other devices into the appropriate connector.
3	power connector	Connect the power cable to this connector.

4	voltage selection switch (may not be available on certain computers)	Your computer is equipped with a manual voltage-selection switch. To help avoid damaging a computer with a manual voltage-selection switch, set the switch for the voltage that most closely matches the AC power available in your location. Also, ensure that your monitor and attached devices are electrically rated to operate with the AC power available in your location.
5	padlock ring	Insert a padlock to lock the computer cover.
6	cover release latch	Use this latch to open the computer cover.

Mini Tower, Desktop, and Small Form Factor Computers — Back-Panel Connectors

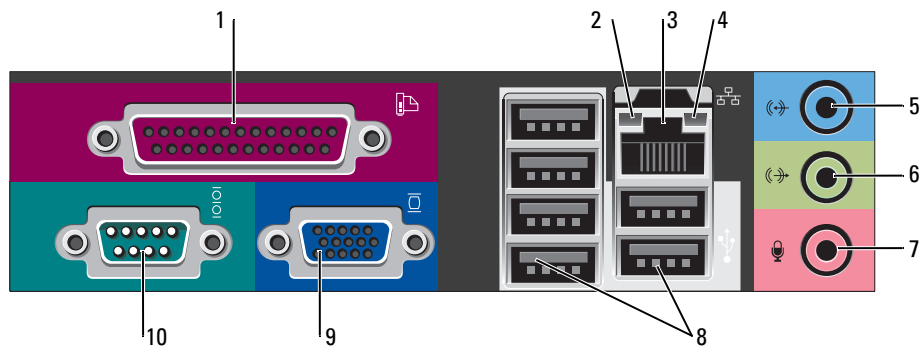

1	parallel connector	Connect a parallel device, such as a printer, to the parallel connector. If you have a USB printer, plug it into a USB connector. NOTE: The integrated parallel connector is automatically disabled if the computer detects an installed card containing a parallel connector configured to the same address. For more information, see "System Setup Options" in your online <i>User's Guide</i> .
2	link integrity light	<ul style="list-style-type: none"> • Green — A good connection exists between a 10-Mbps network and the computer. • Orange — A good connection exists between a 100-Mbps network and the computer. • Yellow — A good connection exists between a 1-Gbps (or 1000-Mbps) network and the computer. • Off — The computer is not detecting a physical connection to the network.

3	network adapter connector	<p>To attach your computer to a network or broadband device, connect one end of a network cable to either a network jack or your network or broadband device. Connect the other end of the network cable to the network adapter connector on the back panel of your computer. A click indicates that the network cable has been securely attached.</p> <p>NOTE: Do not plug a telephone cable into the network connector.</p> <p>On computers with a network adapter card, use the connector on the card.</p> <p>It is recommended that you use Category 5 wiring and connectors for your network. If you must use Category 3 wiring, force the network speed to 10 Mbps to ensure reliable operation.</p>
4	network activity light	<p>This light flashes a yellow light when the computer is transmitting or receiving network data. A high volume of network traffic may make this light appear to be in a steady "on" state.</p>
5	line-in connector	<p>Use the blue line-in connector to attach a record/playback device such as a cassette player, CD player, or VCR.</p> <p>On computers with a sound card, use the connector on the card.</p>
6	line-out connector	<p>Use the green line-out connector to attach headphones and most speakers with integrated amplifiers.</p> <p>On computers with a sound card, use the connector on the card.</p>
7	microphone connector	<p>Use the pink microphone connector to attach a personal computer microphone for voice or musical input into a sound or telephony program.</p> <p>On computers with a sound card, the microphone connector is on the card.</p>
8	USB 2.0 connectors (6)	<p>Connect USB devices such as a mouse, keyboard, memory key, printer, joystick, and computer speakers into any of the USB connectors.</p>
9	video connector	<p>Plug the cable from your VGA-compatible monitor into the blue connector.</p> <p>NOTE: If you purchased an optional graphics card, this connector will be covered by a cap. Connect your monitor to the connector on the graphics card. Do not remove the cap.</p> <p>NOTE: If you are using a graphics card that supports dual monitors, use the y-cable that came with your computer.</p>
10	serial connector	<p>Connect a serial device, such as a handheld device, to the serial port. The default designations are COM1 for serial connector 1 and COM2 for serial connector 2.</p> <p>For more information, see "System Setup Options" in your online <i>User's Guide</i>.</p>

Ultra-Small Form Factor Computer — Front View

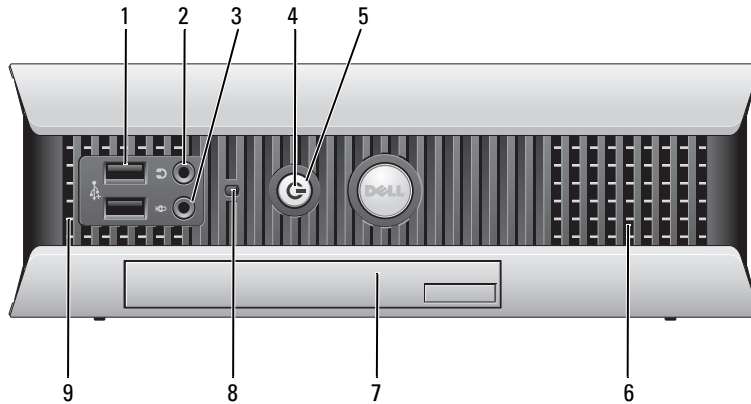

1	USB connectors (2)	Connect USB devices such as a mouse, keyboard, memory key, printer, joystick, and computer speakers into either of the USB connectors.
2	headphone connector	Attach headphones to this connector.
3	microphone connector	Attach a microphone to this connector.
4	power light	The power light illuminates and blinks or remains solid to indicate different operating states: <ul style="list-style-type: none"> • No light — The computer is turned off. • Steady green — The computer is in a normal operating state. • Blinking green — The computer is in a power-saving mode. • Blinking or solid yellow— See "Power Problems" in your online <i>User's Guide</i>. <p>To exit from a power-saving mode, press the power button or use the keyboard or the mouse if it is configured as a wake device in the Windows Device Manager. For more information about sleep modes and exiting from a power-saving mode, see "Power Management" in your online <i>User's Guide</i>.</p> <p>See "System Lights" on page 35 for a description of power light patterns that can help you troubleshoot problems with your computer.</p>
5	power button	Press this button to turn on the computer. <p>➡ NOTICE: To avoid losing data, do not use the power button to turn off the computer. Instead, perform a Microsoft® Windows® shutdown.</p>
6	vents	The vents allow air to flow through your computer. To ensure proper ventilation, do not block these cooling vents.

7	module bay	Install a D-module CD/DVD drive, second hard drive, or floppy drive in the module bay.
8	hard-drive access light	The hard-drive access light is on when the computer reads data from or writes data to the hard drive. The light might also be on when devices such as your CD player are operating.
9	vents	The vents allow air to flow through your computer. To ensure proper ventilation, do not block these cooling vents.

Ultra-Small Form Factor Computer — Side View

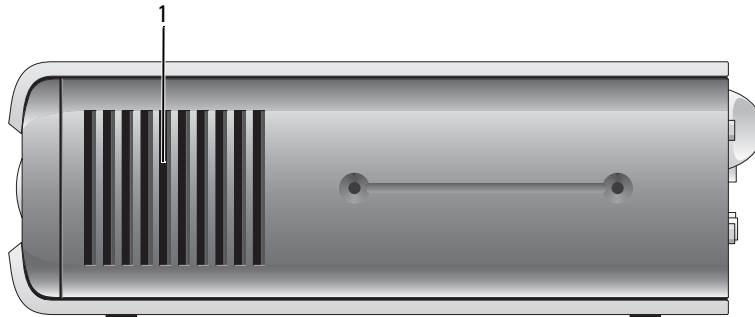

1	vents	The vents, which are on each side of the computer, allow air to flow through your computer. To ensure proper ventilation, do not block these cooling vents.
---	-------	---

Ultra-Small Form Factor Computer — Back View

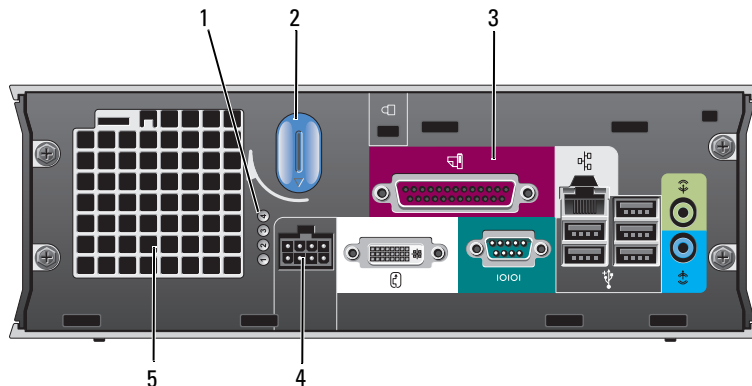

1	diagnostic lights	Use the lights to help you troubleshoot a computer problem based on the diagnostic code. For more information, see "Diagnostic Lights" on page 36.
2	computer cover release knob	Rotate this knob in a clockwise direction to remove the cover.

3	back-panel connectors	See the following subsection, "Ultra-Small Form Factor Computer — Back-Panel Connectors," for information about the connectors on the back panel of your computer.
4	power connector	Connect the power cable to this connector.
5	vents	The vents allow air to flow through your computer. To ensure proper ventilation, do not block these cooling vents.

Ultra-Small Form Factor Computer — Back-Panel Connectors

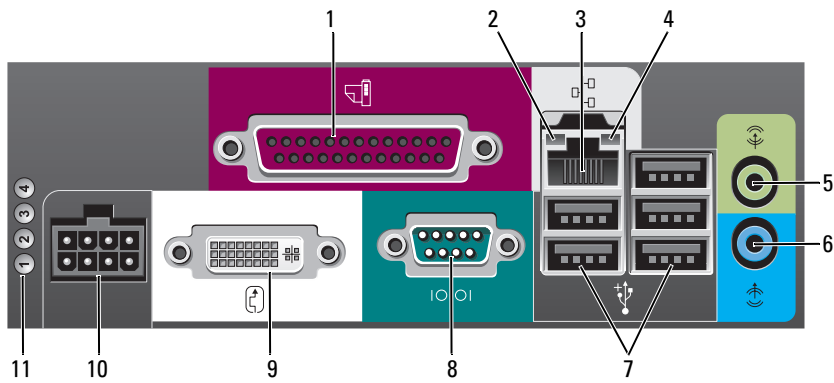

1	parallel connector	Connect a parallel device, such as a printer, to the parallel connector. If you have a USB printer, plug it into a USB connector.
2	link integrity light	<ul style="list-style-type: none"> • Green — A good connection exists between a 10-Mbps network and the computer. • Orange — A good connection exists between a 100-Mbps network and the computer. • Yellow — A good connection exists between a 1000-Mbps (1-Gbps) network and the computer. • Off — The computer is not detecting a physical connection to the network or the network controller is turned off in system setup.

3	network adapter connector	Attach the UTP cable to an RJ45 jack wall plate or to an RJ45 port on a UTP concentrator or hub, and press the other end of the UTP cable into the network adapter connector until the cable snaps securely into place. It is recommended that you use Category 5 wiring and connectors for networks.
4	network activity light	The amber light flashes when the computer is transmitting or receiving network data. A high volume of network traffic may make this light appear to be in a steady "on" state.
5	line-out connector	Use the green line-out connector to attach an amplified speaker set.
6	line-in connector	Use the blue line-in connector to attach a record/playback device such as a cassette player, CD player, or VCR.
7	USB connectors (5)	Connect USB devices such as a mouse, keyboard, printer, joystick, and computer speakers into any of the USB connectors.
8	serial connector	Connect a serial device, such as a handheld device, to the serial connector.
9	video connector	If you have a DVI-compatible monitor, plug the cable from your monitor into the white connector on the back panel. If you have a VGA monitor, see "Connecting a VGA Monitor" in your online <i>User's Guide</i> .
10	power connector	Connect the power cable to this connector.
11	diagnostic lights	See "Diagnostic Lights" on page 36 for a description of light codes that can help you troubleshoot problems with your computer.

Removing the Computer Cover



CAUTION: Before you begin any of the procedures in this section, follow the safety instructions in the *Product Information Guide*.



CAUTION: To guard against electrical shock, always unplug your computer from the electrical outlet before removing the cover.

Before You Begin



NOTICE: To avoid losing data, save and close any open files and exit any open programs before you turn off your computer.

- 1 Shut down the operating system:
 - a Save and close any open files, exit any open programs, click the **Start** button, and then click **Turn Off Computer**.
 - b In the **Turn off computer** window, click **Turn off**.



The computer turns off after the operating system shutdown process finishes.

- 2 Ensure that the computer and any attached devices are turned off. If your computer and attached devices did not automatically turn off when you shut down your operating system, turn them off now.

Before Working Inside Your Computer

Use the following safety guidelines to help protect your computer from potential damage and to help ensure your own personal safety.

 **CAUTION:** Before you begin any of the procedures in this section, follow the safety instructions in the *Product Information Guide*.

-  **NOTICE:** Only a certified service technician should perform repairs on your computer. Damage due to servicing that is not authorized by Dell is not covered by your warranty.
-  **NOTICE:** When you disconnect a cable, pull on its connector or on its strain-relief loop, not on the cable itself. Some cables have a connector with locking tabs; if you are disconnecting this type of cable, press in on the locking tabs before you disconnect the cable. As you pull connectors apart, keep them evenly aligned to avoid bending any connector pins. Also, before you connect a cable, ensure that both connectors are correctly oriented and aligned.

To avoid damaging the computer, perform the following steps before you begin working inside the computer.

- 1 Turn off your computer if it is not already turned off.

 **NOTICE:** To disconnect a network cable, first unplug the cable from your computer and then unplug it from the network wall jack.

- 2 Disconnect any telephone or telecommunication lines from the computer.
- 3 Disconnect your computer and all attached devices from their electrical outlets, and then press the power button to ground the system board.
- 4 Remove the computer stand, if it is attached.

 **CAUTION:** To guard against electrical shock, always unplug your computer from the electrical outlet before removing the cover.

 **NOTICE:** Before touching anything inside your computer, ground yourself by touching an unpainted metal surface, such as the metal at the back of the computer. While you work, periodically touch an unpainted metal surface to dissipate any static electricity that could harm internal components.

Mini Tower Computer

 **NOTICE:** Before touching anything inside your computer, ground yourself by touching an unpainted metal surface. While you work, periodically touch an unpainted metal surface to dissipate any static electricity that could harm internal components.

- 1 Follow the procedures in "Before You Begin" on page 20.
- 2 If you have installed a padlock through the padlock ring on the back panel, remove the padlock.
- 3 Lay the computer on its side as shown in the following illustration.
- 4 Slide the cover release latch back as you lift the cover.

- 5 Grip the sides of the computer cover and pivot the cover up using the bottom hinge tabs as leverage points.
- 6 Remove the cover from the hinge tabs and set it aside on a soft non-abrasive surface.

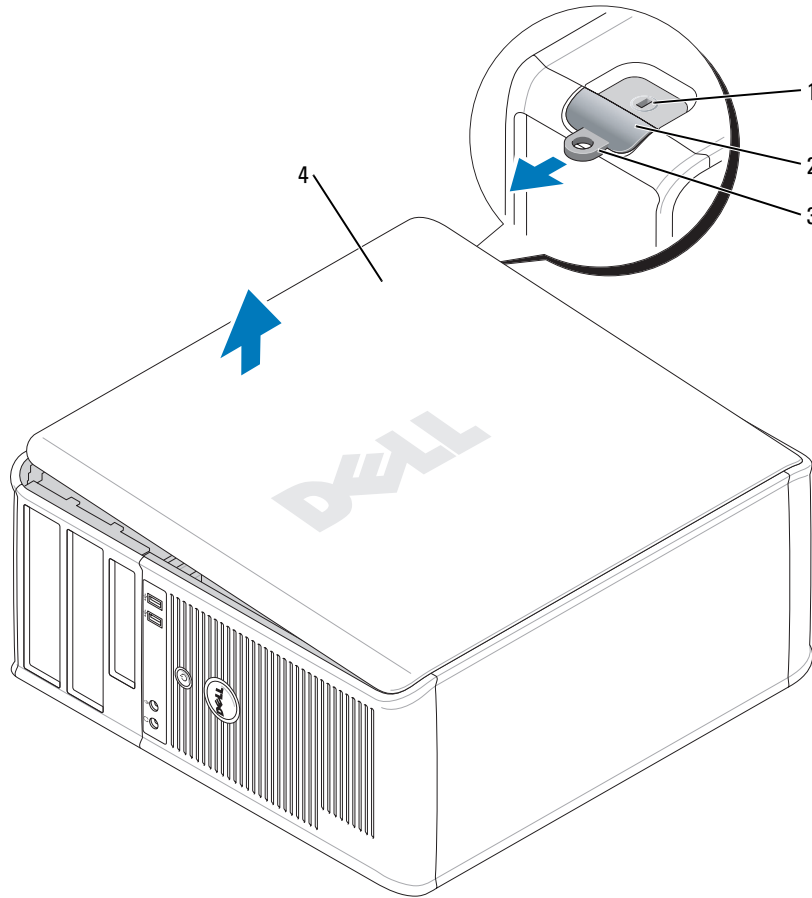

- 1 security cable slot
- 2 cover release latch
- 3 padlock ring
- 4 computer cover

Desktop Computer

- ➔ NOTICE:** Before touching anything inside your computer, ground yourself by touching an unpainted metal surface. While you work, periodically touch an unpainted metal surface to dissipate any static electricity that could harm internal components.
- 1 Follow the procedures in "Before You Begin" on page 20.
 - 2 If you have installed a padlock through the padlock ring on the back panel, remove the padlock.
 - 3 Slide the cover release latch back as you lift the cover.
 - 4 Grip the sides of the computer cover and pivot the cover up using the bottom hinge tabs as leverage points.
 - 5 Remove the cover from the hinge tabs and set it aside on a clean, non-abrasive surface.

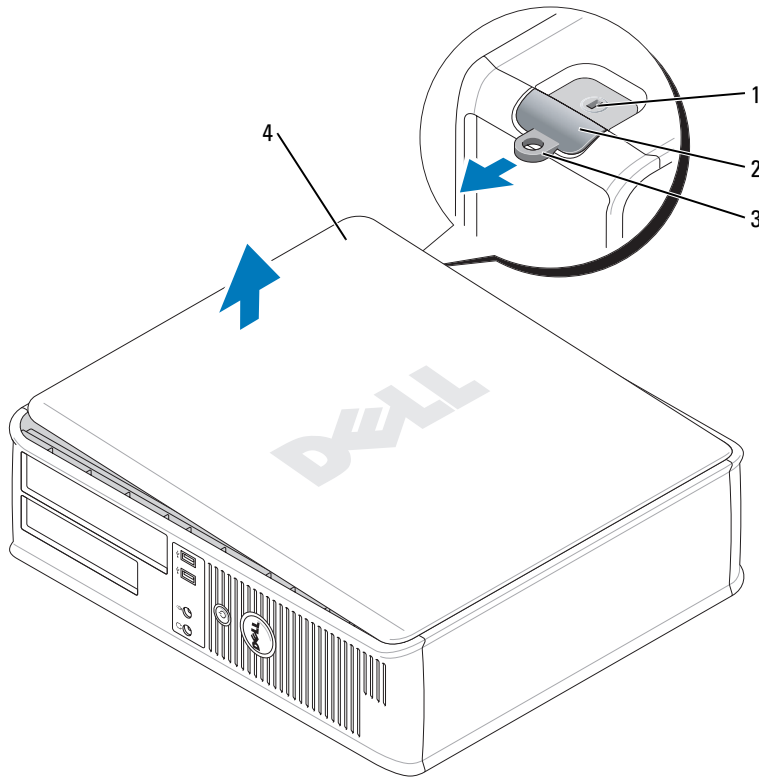

- 1 security cable slot
- 2 cover release latch
- 3 padlock ring
- 4 computer cover

Small Form Factor Computer

➔ **NOTICE:** Before touching anything inside your computer, ground yourself by touching an unpainted metal surface. While you work, periodically touch an unpainted metal surface to dissipate any static electricity that could harm internal components.

- 1 Follow the procedures in "Before You Begin" on page 20.
- 2 If you have installed a padlock through the padlock ring on the back panel, remove the padlock.
- 3 Slide the cover release latch back as you lift the cover.
- 4 Grip the sides of the computer cover and pivot the cover up using the bottom hinge tabs as leverage points.
- 5 Remove the cover from the hinge tabs and set it aside on a clean, non-abrasive surface.

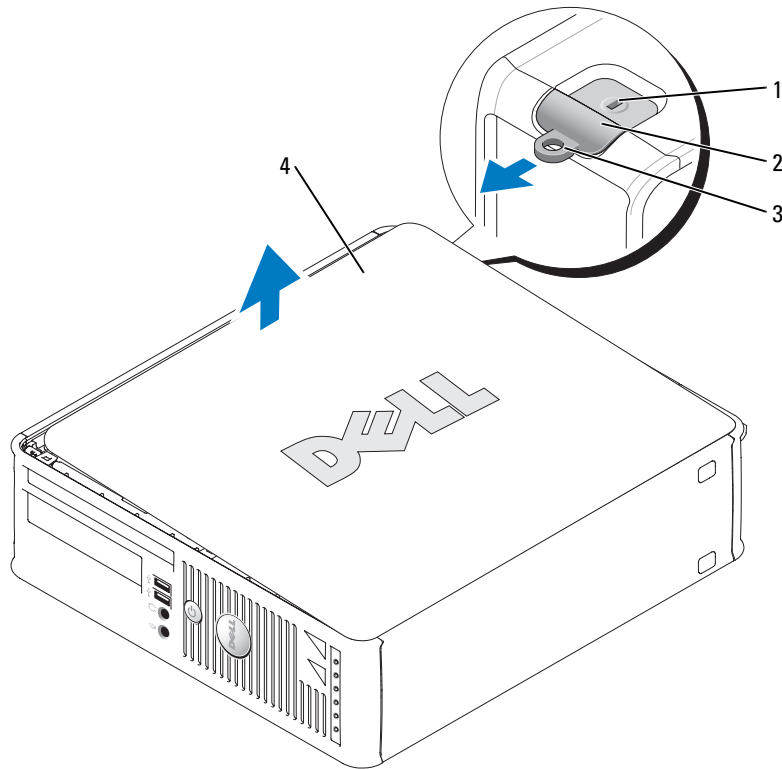

- 1 security cable slot
- 2 cover release latch
- 3 padlock ring
- 4 computer cover

Ultra-Small Form Factor Computer

- ➔ NOTICE:** Before touching anything inside your computer, ground yourself by touching an unpainted metal surface. While you work, periodically touch an unpainted metal surface to dissipate any static electricity that could harm internal components.
- 1 Follow the procedures in "Before You Begin" on page 20.
 - 2 Rotate the cover release knob in a clockwise direction.
 - 3 Slide the computer cover forward by approximately 1 cm (1/2 inch), or until it stops, and then raise the cover.

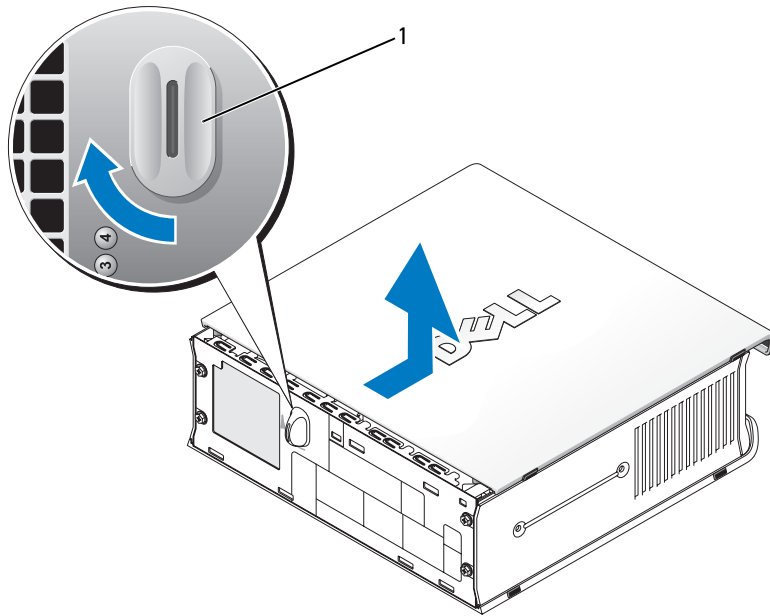

1 cover release knob

Inside Your Computer

Mini Tower Computer

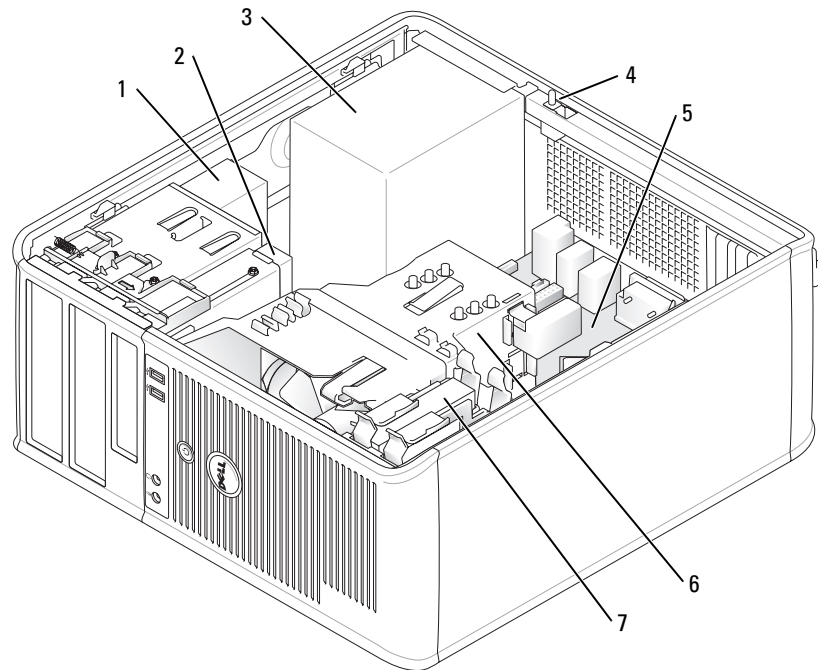

- | | | | |
|---|--------------------------|---|--------------------|
| 1 | CD/DVD drive | 5 | system board |
| 2 | floppy drive | 6 | heat sink assembly |
| 3 | power supply | 7 | hard drive |
| 4 | chassis intrusion switch | | |

Desktop Computer

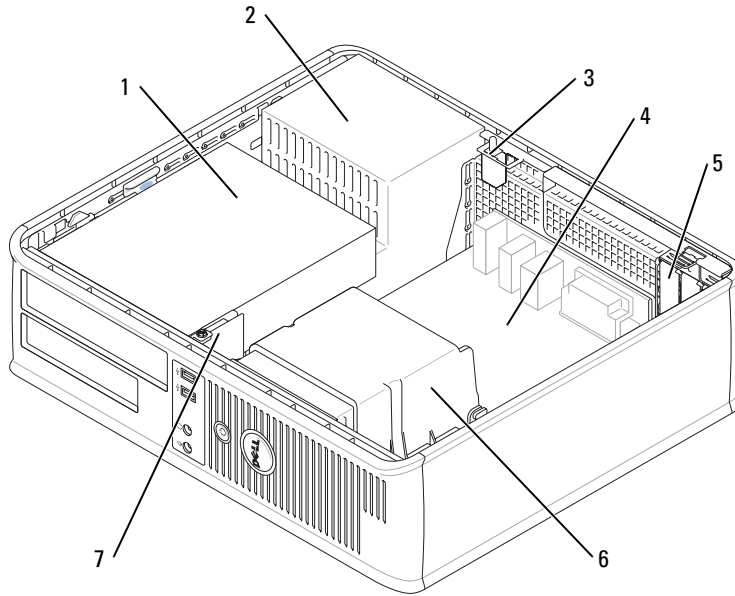

- | | | | |
|---|---|---|---|
| 1 | drives bay (CD/DVD, floppy, and hard drive) | 5 | card slots (3) for one PCI Express x16 card and two PCI cards |
| 2 | power supply | 6 | heat sink assembly |
| 3 | chassis intrusion switch | 7 | front I/O panel |
| 4 | system board | | |

Small Form Factor Computer

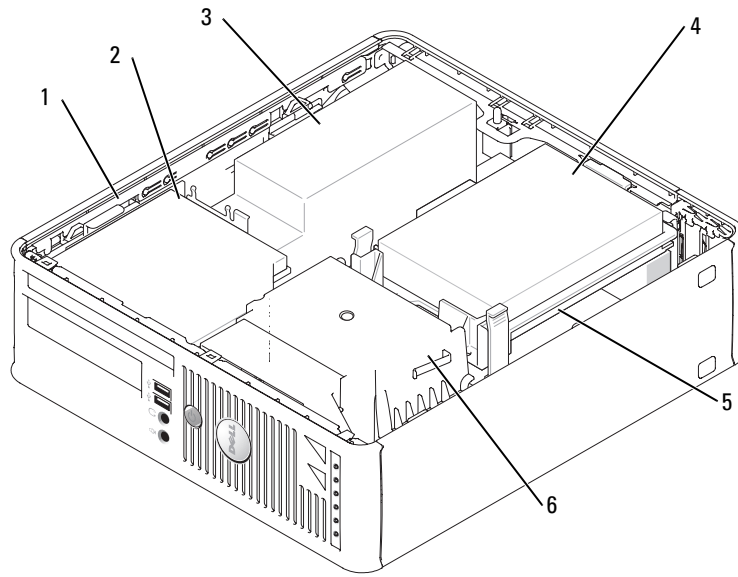

- | | | | |
|---|----------------------|---|--------------------|
| 1 | drive release latch | 4 | hard drive |
| 2 | CD/DVD drive | 5 | system board |
| 3 | power supply and fan | 6 | heat sink assembly |

Ultra-Small Form Factor Computer

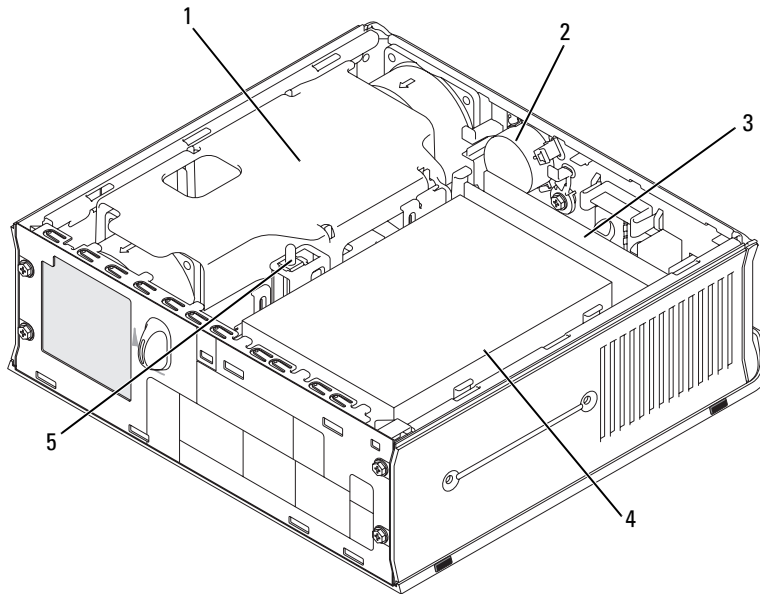

- | | | | |
|---|--------------------|---|--------------------------|
| 1 | heat sink assembly | 4 | hard drive |
| 2 | speaker (optional) | 5 | chassis intrusion switch |
| 3 | memory modules (2) | | |

Setting Up Your Computer

⚠ CAUTION: Before performing any of the procedures in this section, follow the safety instructions in *Product Information Guide*.

- ➡ NOTICE:** If your computer has an expansion card installed (such as a modem card), connect the appropriate cable to the card, *not* to the connector on the back panel.
- ➡ NOTICE:** To help allow the computer to maintain proper operating temperature, ensure that you do not place the computer too close to a wall or other storage compartment that might prevent air circulation around the chassis.

You must complete all the steps to properly set up your computer. See the appropriate figures that follow the instructions.

- 1 Connect the keyboard and mouse.

➡ NOTICE: Do not attempt to operate a PS/2 mouse and a USB mouse simultaneously.

- 2 Connect the modem or network cable.

Insert the network cable, not the telephone line, into the network connector. If you have an optional modem, connect the telephone line to the modem.

 **NOTICE:** Do not connect a modem cable to the network adapter connector. Voltage from telephone communications can cause damage to the network adapter.

- 3 Connect the monitor.

Align and gently insert the monitor cable to avoid bending connector pins. Tighten the thumbscrews on the cable connectors.

 **NOTE:** Some monitors have the video connector underneath the back of the screen. See the documentation that came with your monitor for its connector locations.

- 4 Connect the speakers.

- 5 Connect power cables to the computer, monitor, and devices and connect the other ends of the power cables to electrical outlets.

- 6 Verify that the voltage selection switch is set correctly for your location.

Your computer has a manual voltage-selection switch. Computers with a voltage selection switch on the back panel must be manually set to operate at the correct operating voltage.

 **NOTICE:** To help avoid damaging a computer with a manual voltage-selection switch, set the switch for the voltage that most closely matches the AC power available in your location.

 **NOTICE:** In Japan, the voltage selection switch must be set to the 115-V position even though the AC power available in Japan is 100 V.

 **NOTE:** Before you install any devices or software that did not ship with your computer, read the documentation that came with the device or software, or contact the vendor to verify that the device or software is compatible with your computer and operating system.

 **NOTE:** Your computer may vary slightly from the following illustrations.

Set Up Your Keyboard and Mouse

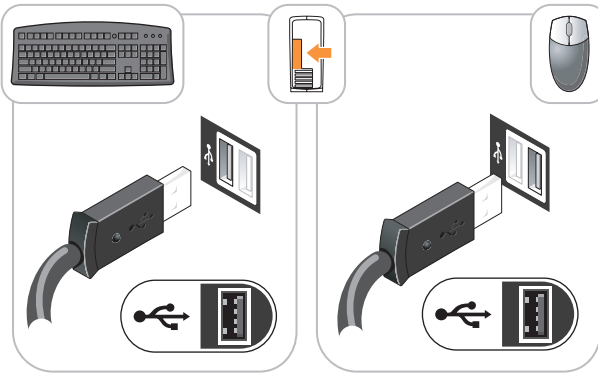

Set Up Your Monitor

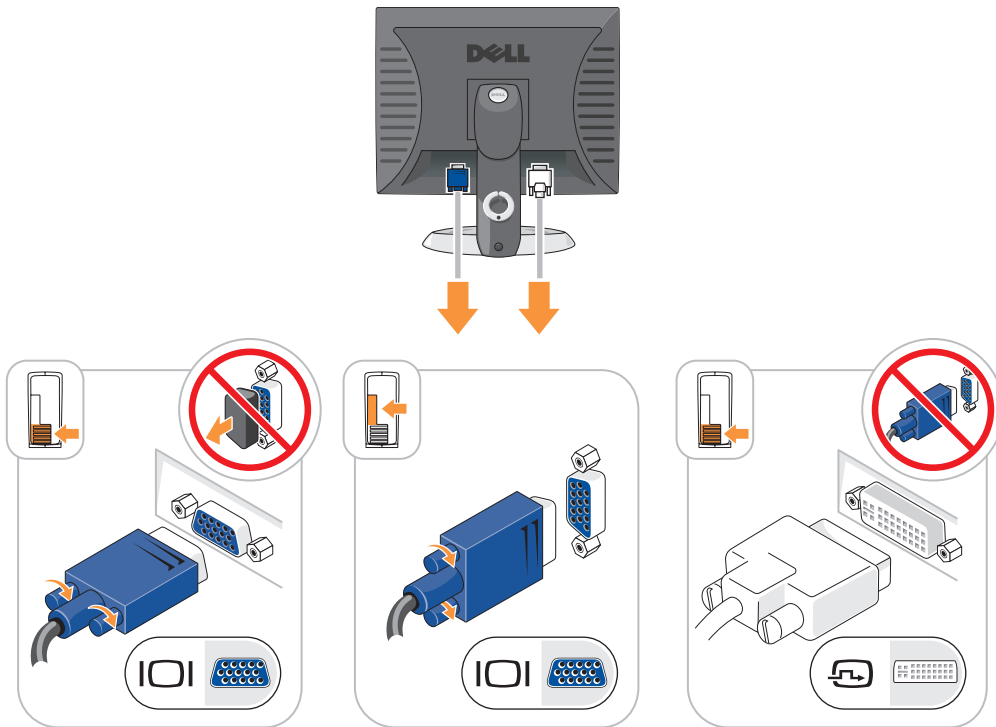

Power Connections

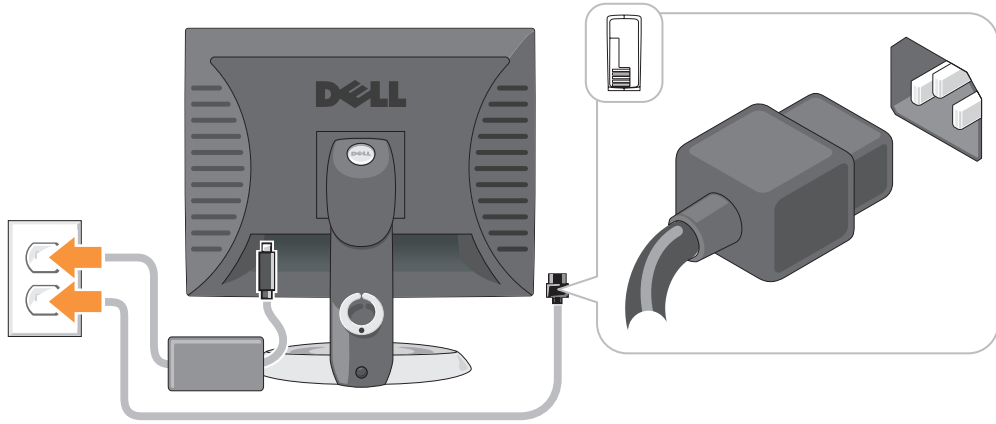

Solving Problems

Dell provides a number of tools to help you if your computer does not perform as expected. For the latest troubleshooting information available for your computer, see the Dell Support website at support.dell.com.

If computer problems occur that require help from Dell, write a detailed description of the error, beep codes, or diagnostics light patterns; record your Express Service Code and Service Tag below; and then contact Dell from the same location as your computer. For information on contacting Dell, see your online *User's Guide*.

See "Finding Information" on page 5 for an example of the Express Service Code and Service Tag.

Express Service Code: _____

Service Tag: _____

Dell Diagnostics

⚠ CAUTION: Before you begin any of the procedures in this section, follow the safety instructions in the *Product Information Guide*.

When to Use the Dell Diagnostics

If you experience a problem with your computer, perform the checks in "Solving Problems" of your online *User's Guide* and run the Dell Diagnostics before you contact Dell for technical assistance. For information on contacting Dell, see your online *User's Guide*.

➡ NOTICE: The Dell Diagnostics works only on Dell™ computers.

Enter system setup (see "System Setup" in your online *User's Guide* for instructions), review your computer's configuration information, and ensure that the device you want to test displays in system setup and is active.

Start the Dell Diagnostics from either your hard drive or from the optional *Drivers and Utilities* CD (also known as the ResourceCD).

Starting the Dell Diagnostics From Your Hard Drive

- 1 Turn on (or restart) your computer.
- 2 When the DELL™ logo appears, press <F12> immediately.



NOTE: If you see a message stating that no diagnostics utility partition has been found, run the Dell Diagnostics from your *Drivers and Utilities* CD (optional) (see page 33).

If you wait too long and the operating system logo appears, continue to wait until you see the Microsoft® Windows® desktop. Then shut down your computer and try again.

- 3 When the boot device list appears, highlight **Boot to Utility Partition** and press <Enter>.
- 4 When the Dell Diagnostics **Main Menu** appears, select the test you want to run.

Starting the Dell Diagnostics From the Drivers and Utilities CD

- 1 Insert the *Drivers and Utilities* CD.
- 2 Shut down and restart the computer.
When the DELL logo appears, press <F12> immediately.

If you wait too long and the Windows logo appears, continue to wait until you see the Windows desktop. Then shut down your computer and try again.



NOTE: The next steps change the boot sequence for one time only. On the next start-up, the computer boots according to the devices specified in system setup.

- 3 When the boot device list appears, highlight the listing for the CD/DVD drive and press <Enter>.
- 4 Select the listing for the CD/DVD drive option from the CD boot menu.
- 5 Select the option to boot from the CD/DVD drive from the menu that appears.
- 6 Type 1 to start the *Drivers and Utilities* CD menu.
- 7 Type 2 to start the Dell Diagnostics.
- 8 Select **Run the 32 Bit Dell Diagnostics** from the numbered list. If multiple versions are listed, select the version appropriate for your computer.
- 9 When the Dell Diagnostics **Main Menu** appears, select the test you want to run.

Dell Diagnostics Main Menu

- 1 After the Dell Diagnostics loads and the **Main Menu** screen appears, click the button for the option you want.

Option	Function
Express Test	Performs a quick test of devices. This test typically takes 10 to 20 minutes and requires no interaction on your part. Run Express Test first to increase the possibility of tracing the problem quickly.
Extended Test	Performs a thorough check of devices. This test typically takes an hour or more and requires you to answer questions periodically.
Custom Test	Tests a specific device. You can customize the tests you want to run.
Symptom Tree	Lists the most common symptoms encountered and allows you to select a test based on the symptom of the problem you are having.

- 2 If a problem is encountered during a test, a message appears with an error code and a description of the problem. Write down the error code and problem description and follow the instructions on the screen.

If you cannot resolve the error condition, contact Dell. For information on contacting Dell, see your online *User's Guide*.

 **NOTE:** The Service Tag for your computer is located at the top of each test screen. If you contact Dell, technical support will ask for your Service Tag.

- 3 If you run a test from the **Custom Test** or **Symptom Tree** option, click the applicable tab described in the following table for more information.

Tab	Function
Results	Displays the results of the test and any error conditions encountered.
Errors	Displays error conditions encountered, error codes, and the problem description.
Help	Describes the test and may indicate requirements for running the test.
Configuration	Displays your hardware configuration for the selected device. The Dell Diagnostics obtains configuration information for all devices from system setup, memory, and various internal tests, and it displays the information in the device list in the left pane of the screen. The device list may not display the names of all the components installed on your computer or all devices attached to your computer.
Parameters	You can customize the test by changing the test settings.

- 4 When the tests are completed, if you are running the Dell Diagnostics from the *Drivers and Utilities* CD (optional), remove the CD.

- 5 Close the test screen to return to the **Main Menu** screen. To exit the Dell Diagnostics and restart the computer, close the **Main Menu** screen.

System Lights

Your power light may indicate a computer problem.



Power Light	Problem Description	Suggested Resolution
Solid green	Power is on, and the computer is operating normally.	No corrective action is required.
Blinking green	The computer is in a power-saving mode.	Press the power button, move the mouse, or press a key on the keyboard to wake the computer.
Blinks green several times and then turns off	A configuration error exists.	Check "Diagnostic Lights" on page 36 to see if the specific problem is identified.
Solid yellow	The Dell Diagnostics is running a test, or a device on the system board may be faulty or incorrectly installed.	If the Dell Diagnostics is running, allow the testing to complete. Check "Diagnostic Lights" on page 36 to see if the specific problem is identified. If the computer does not boot, contact Dell for technical assistance. For information on contacting Dell, see your online <i>User's Guide</i> .
Blinking yellow	A power supply or system board failure has occurred.	Check "Diagnostic Lights" on page 36 to see if the specific problem is identified. See "Power Problems" in your online <i>User's Guide</i> .
Solid green and a beep code during POST	A problem was detected while the BIOS was executing.	See "Beep Codes" on page 39 for instructions on diagnosing the beep code. Also, check "Diagnostic Lights" on page 36 to see if the specific problem is identified.
Solid green power light, no beep code and no video during POST	The monitor or the graphics card may be faulty or incorrectly installed.	Check "Diagnostic Lights" on page 36 to see if the specific problem is identified.
Solid green power light and no beep code but the computer locks up during POST	An integrated system board device may be faulty.	Check "Diagnostic Lights" on page 36 to see if the specific problem is identified. If the problem is not identified, contact Dell for technical assistance. For information on contacting Dell, see your online <i>User's Guide</i> .





Diagnostic Lights





 **CAUTION:** Before you begin any of the procedures in this section, follow the safety instructions in the *Product Information Guide*.

To help you troubleshoot a problem, your computer has four lights labeled "1," "2," "3," and "4" on the front or back panel. The lights can be "off" or green. When the computer starts normally, the patterns or codes on the lights change as the boot process completes. When the computer starts normally, the patterns or codes on the lights change as the boot process completes. If the POST portion of system boot completes successfully, all four lights display solid green for a short time, and then turn off. If the computer malfunctions during the POST process, the pattern displayed on the LEDs may help identify where in the process the computer halted. If the computer malfunctions after a successful POST, the diagnostic lights do not indicate the cause of the problem.

 **NOTE:** The orientation of the diagnostic lights may vary depending on the system type. The diagnostic lights can appear either vertical or horizontal.

Light Pattern	Problem Description	Suggested Resolution
	The computer is in a normal "off" condition, or a possible pre-BIOS failure has occurred. The diagnostic lights are not lit after the computer successfully boots to the operating system.	Plug the computer into a working electrical outlet and press the power button.
	A possible BIOS failure has occurred; the computer is in the recovery mode.	Run the BIOS Recovery utility, wait for recovery completion, and then restart the computer.
	A possible processor failure has occurred.	Reinstall the processor and restart the computer. For information on reinstalling the processor, see your online <i>User's Guide</i> .

Light Pattern	Problem Description	Suggested Resolution
	Memory modules are detected, but a memory failure has occurred.	<ul style="list-style-type: none"> • If you have one memory module installed, reinstall it and restart the computer. For information on reinstalling memory modules, see your online <i>User's Guide</i>. • If you have two or more memory modules installed, remove the modules, reinstall one module, and then restart the computer. If the computer starts normally, reinstall an additional module. Continue until you have identified a faulty module or reinstalled all modules without error. • If available, install properly working memory of the same type into your computer. • If the problem persists, contact Dell. For information on contacting Dell, see your online <i>User's Guide</i>.
	A possible graphics card failure has occurred.	<ul style="list-style-type: none"> • If the computer has a graphics card, remove the card, reinstall it, and then restart the computer. • If the problem still exists, install a graphics card that you know works and restart the computer. • If the problem persists or the computer has integrated graphics, contact Dell. For information on contacting Dell, see your online <i>User's Guide</i>.
	A possible floppy or hard drive failure has occurred.	Reseat all power and data cables and restart the computer.
	A possible USB failure has occurred.	Reinstall all USB devices, check cable connections, and then restart the computer.

Light Pattern	Problem Description	Suggested Resolution
	No memory modules are detected.	<ul style="list-style-type: none"> • If you have one memory module installed, reinstall it and restart the computer. For information on reinstalling memory modules, see your online <i>User's Guide</i>. • If you have two or more memory modules installed, remove the modules, reinstall one module, and then restart the computer. If the computer starts normally, reinstall an additional module. Continue until you have identified a faulty module or reinstalled all modules without error. • If available, install properly working memory of the same type into your computer. • If the problem persists, contact Dell. For information on contacting Dell, see your online <i>User's Guide</i>.
	Memory modules are detected, but a memory configuration or compatibility error exists.	<ul style="list-style-type: none"> • Ensure that no special memory module/memory connector placement requirements exist. • Verify that the memory modules that you are installing are compatible with your computer. • If the problem persists, contact Dell. For information on contacting Dell, see your online <i>User's Guide</i>.
	<p>A failure has occurred.</p> <p>This pattern also displays when you enter system setup and may not indicate a problem.</p>	<ul style="list-style-type: none"> • Ensure that the cables are properly connected to the system board from the hard drive, CD drive, and DVD drive. • Check the computer message that appears on your monitor screen. • If the problem persists, contact Dell. For information on contacting Dell, see your online <i>User's Guide</i>.
	After POST is complete, all four diagnostic lights turn green briefly before turning off to indicate normal operating condition.	None.

Beep Codes

Your computer might emit a series of beeps during start-up if the monitor cannot display errors or problems. This series of beeps, called a beep code, identifies a problem. One possible beep code (code 1-3-1) consists of one beep, a burst of three beeps, and then one beep. This beep code tells you that the computer encountered a memory problem.

If your computer beeps during start-up:

- 1 Write down the beep code.
- 2 See "Dell Diagnostics" on page 32 to identify a more serious cause.
- 3 Contact Dell for technical assistance. For information on contacting Dell, see your online *User's Guide*.

Code	Cause	Code	Cause
1-1-2	Microprocessor register failure	3-1-4	Slave interrupt mask register failure
1-1-3	NVRAM read/write failure	3-2-2	Interrupt vector loading failure
1-1-4	ROM BIOS checksum failure	3-2-4	Keyboard Controller test failure
1-2-1	Programmable interval timer failure	3-3-1	NVRAM power loss
1-2-2	DMA initialization failure	3-3-2	Invalid NVRAM configuration
1-2-3	DMA page register read/write failure	3-3-4	Video Memory test failure
1-3	Video Memory test failure	3-4-1	Screen initialization failure
1-3-1 through 2-4-4	Memory not being properly identified or used	3-4-2	Screen retrace failure
3-1-1	Slave DMA register failure	3-4-3	Search for video ROM failure
3-1-2	Master DMA register failure	4-2-1	No timer tick
3-1-3	Master interrupt mask register failure	4-2-2	Shutdown failure
4-2-3	Gate A20 failure	4-4-1	Serial or parallel port test failure
4-2-4	Unexpected interrupt in protected mode	4-4-2	Failure to decompress code to shadowed memory
4-3-1	Memory failure above address 0FFFFh	4-4-3	Math-coprocessor test failure
4-3-3	Timer-chip counter 2 failure	4-4-4	Cache test failure
4-3-4	Time-of-day clock stopped		

Running the Dell™ IDE Hard Drive Diagnostics

The Dell IDE Hard Drive Diagnostics is a utility that tests the hard drive to troubleshoot or confirm a hard drive failure.

- 1 Turn on your computer (if your computer is already on, restart it).
- 2 When F2= Setup appears in the upper-right corner of the screen, press <Ctrl><Alt><d>.
- 3 Follow the instructions on the screen.

If a failure is reported, see "Hard Drive Problems" in the "Solving Problems" section of the online *User's Guide*.

Resolving Software and Hardware Incompatibilities

If a device is either not detected during the operating system setup or is detected but incorrectly configured, you can use the Hardware Troubleshooter to resolve the incompatibility.

- 1 Click the **Start** button and click **Help and Support**.
- 2 Type `hardware troubleshooter` in the **Search** field and click the arrow to start the search.
- 3 Click **Hardware Troubleshooter** in the **Search Results** list.
- 4 In the **Hardware Troubleshooter** list, click **I need to resolve a hardware conflict on my computer**, and click **Next**.

Using Microsoft® Windows® XP System Restore

The Microsoft Windows XP operating system provides System Restore to allow you to return your computer to an earlier operating state (without affecting data files) if changes to the hardware, software, or other system settings have left the computer in an undesirable operating state. See the Windows Help and Support Center for information on using System Restore. To access the Windows Help and Support Center, see page 7.



NOTICE: Make regular backups of your data files. System Restore does not monitor your data files or recover them.

Creating a Restore Point

- 1 Click the **Start** button and click **Help and Support**.
- 2 Click **System Restore**.
- 3 Follow the instructions on the screen.

Restoring the Computer to an Earlier Operating State

 **NOTICE:** Before you restore the computer to an earlier operating state, save and close any open files and exit any open programs. Do not alter, open, or delete any files or programs until the system restoration is complete.

1 Click the **Start** button, point to **All Programs**→**Accessories**→**System Tools**, and then click **System Restore**.

2 Ensure that **Restore my computer to an earlier time** is selected, and click **Next**.

3 Click a calendar date to which you want to restore your computer.

The **Select a Restore Point** screen provides a calendar that allows you to see and select restore points. All calendar dates with available restore points appear in boldface type.

4 Select a restore point and click **Next**.

If a calendar date has only one restore point, then that restore point is automatically selected. If two or more restore points are available, click the restore point that you prefer.

5 Click **Next**.

The **Restoration Complete** screen appears after System Restore finishes collecting data and then the computer restarts.

6 After the computer restarts, click **OK**.

To change the restore point, you can either repeat the steps using a different restore point, or you can undo the restoration.

Undoing the Last System Restore

 **NOTICE:** Before you undo the last system restore, save and close all open files and exit any open programs. Do not alter, open, or delete any files or programs until the system restoration is complete.

1 Click the **Start** button, point to **All Programs**→**Accessories**→**System Tools**, and then click **System Restore**.

2 Click **Undo my last restoration** and click **Next**.

3 Click **Next**.

The **System Restore** screen appears and the computer restarts.

4 After the computer restarts, click **OK**.

Enabling System Restore

If you reinstall Windows XP with less than 200 MB of free hard-disk space available, System Restore is automatically disabled. To verify that System Restore is enabled:

- 1 Click the **Start** button and click **Control Panel**.
- 2 Click **Performance and Maintenance**.
- 3 Click **System**.
- 4 Click the **System Restore** tab.
- 5 Ensure that **Turn off System Restore** is unchecked.

Reinstalling Microsoft® Windows® XP

Before You Begin

If you are considering reinstalling the Windows XP operating system to correct a problem with a newly installed driver, first try using Windows XP Device Driver Rollback. If Device Driver Rollback does not resolve the problem, then use System Restore (see page 40) to return your operating system to the operating state it was in before you installed the new device driver.

 **NOTE:** The *Drivers and Utilities* CD contains drivers that were installed during assembly of the computer. Use the *Drivers and Utilities* CD to load any required drivers, including the drivers required if your computer has a RAID controller.

Reinstalling Windows XP

- ➔ **NOTICE:** You must use Windows XP Service Pack 1 or later when you reinstall Windows XP.
- ➔ **NOTICE:** Before performing the installation, back up all data files on your primary hard drive. For conventional hard drive configurations, the primary hard drive is the first drive detected by the computer.

To reinstall Windows XP, you need the following items:

- Dell™ *Operating System* CD
- Dell *Drivers and Utilities* CD

To reinstall Windows XP, perform all the steps in the following sections in the order in which they are listed.

The reinstallation process can take 1 to 2 hours to complete. After you reinstall the operating system, you must also reinstall the device drivers, virus protection program, and other software.

- ➔ **NOTICE:** The *Operating System* CD provides options for reinstalling Windows XP. The options can overwrite files and possibly affect programs installed on your hard drive. Therefore, do not reinstall Windows XP unless a Dell technical support representative instructs you to do so.
- ➔ **NOTICE:** To prevent conflicts with Windows XP, disable any virus protection software installed on your computer before you reinstall Windows XP. See the documentation that came with the software for instructions.

Booting From the Operating System CD

- 1 Save and close any open files and exit any open programs.
- 2 Insert the *Operating System* CD. Click **Exit** if **Install Windows XP** message appears.
- 3 Restart the computer.
- 4 Press <F12> immediately after the DELL™ logo appears.

If the operating system logo appears, wait until you see the Windows desktop, and then shut down the computer and try again.

- 5 Press the arrow keys to select **CD-ROM**, and press <Enter>.
- 6 When the **Press any key to boot from CD** message appears, press any key.

Windows XP Setup

- 1 When the **Windows XP Setup** screen appears, press <Enter> to select **To set up Windows now**.
- 2 Read the information on the **Microsoft Windows Licensing Agreement** screen, and press <F8> to accept the license agreement.
- 3 If your computer already has Windows XP installed and you want to recover your current Windows XP data, type *r* to select the repair option, and remove the CD.
- 4 If you want to install a new copy of Windows XP, press <Esc> to select that option.
- 5 Press <Enter> to select the highlighted partition (recommended), and follow the instructions on the screen.

The **Windows XP Setup** screen appears, and the operating system begins to copy files and install the devices. The computer automatically restarts multiple times.



NOTE: The time required to complete the setup depends on the size of the hard drive and the speed of your computer.



NOTICE: Do not press any key when the following message appears: **Press any key to boot from the CD**.

- 6 When the **Regional and Language Options** screen appears, select the settings for your location and click **Next**.
- 7 Enter your name and organization (optional) in the **Personalize Your Software** screen, and click **Next**.
- 8 At the **Computer Name and Administrator Password** window, enter a name for your computer (or accept the one provided) and a password, and click **Next**.
- 9 If the **Modem Dialing Information** screen appears, enter the requested information and click **Next**.
- 10 Enter the date, time, and time zone in the **Date and Time Settings** window, and click **Next**.
- 11 If the **Networking Settings** screen appears, click **Typical** and click **Next**.

- 12 If you are reinstalling Windows XP Professional and you are prompted to provide further information regarding your network configuration, enter your selections. If you are unsure of your settings, accept the default selections.

Windows XP installs the operating system components and configures the computer. The computer automatically restarts.

 **NOTICE:** Do not press any key when the following message appears: Press any key to boot from the CD.

- 13 When the **Welcome to Microsoft** screen appears, click **Next**.
- 14 When the **How will this computer connect to the Internet?** message appears, click **Skip**.
- 15 When the **Ready to register with Microsoft?** screen appears, select **No, not at this time** and click **Next**.
- 16 When the **Who will use this computer?** screen appears, you can enter up to five users.
- 17 Click **Next**.
- 18 Click **Finish** to complete the setup, and remove the CD.
- 19 Reinstall the appropriate drivers with the *Drivers and Utilities* CD.
- 20 Reinstall your virus protection software.
- 21 Reinstall your programs.

 **NOTE:** To reinstall and activate your Microsoft Office or Microsoft Works Suite programs, you need the Product Key number located on the back of the Microsoft Office or Microsoft Works Suite CD sleeve.

Using the Drivers and Utilities CD

To use the *Drivers and Utilities* CD (also known as the ResourceCD) while you are running the Windows operating system:

 **NOTE:** To access device drivers and user documentation, you must use the *Drivers and Utilities* CD while you are running Windows.

- 1 Turn on the computer and allow it to boot to the Windows desktop.
- 2 Insert the *Drivers and Utilities* CD into the CD drive.

If you are using the *Drivers and Utilities* CD for the first time on this computer, the **ResourceCD Installation** window opens to inform you that the *Drivers and Utilities* CD is about to begin installation.

- 3 Click **OK** to continue.

To complete the installation, respond to the prompts offered by the installation program.

- 4 Click **Next** at the **Welcome Dell System Owner** screen.
- 5 Select the appropriate **System Model**, **Operating System**, **Device Type**, and **Topic**.

Drivers for Your Computer

To display a list of device drivers for your computer:

- 1** Click **My Drivers** in the **Topic** drop-down menu.

The *Drivers and Utilities* CD (optional) scans your computer's hardware and operating system, and then a list of device drivers for your system configuration is displayed on the screen.

- 2** Click the appropriate driver and follow the instructions to download the driver to your computer.

To view all available drivers for your computer, click **Drivers** from the **Topic** drop-down menu.

Index

B

beep codes, 39

C

CD

operating system, 7

computer

beep codes, 39

restore to previous operating state, 40

conflicts

software and hardware incompatibilities, 40

cover

removing, 20

D

Dell

Premier Support website, 7

support site, 6

Dell Diagnostics, 32

diagnostics

beep codes, 39

Dell Diagnostics, 32

Drivers and Utilities CD, 5

documentation

device, 5

online, 6-7

Quick Reference, 5

ResourceCD, 5

User's Guide, 5

drivers

reinstalling, 5

Drivers and Utilities CD, 5

E

error messages

beep codes, 39

H

hardware

beep codes, 39

conflicts, 40

Dell Diagnostics, 32

Hardware Troubleshooter, 40

Help and Support Center, 7

I

installing parts

before you begin, 20

IRQ conflicts, 40

L

labels

Microsoft Windows, 6

Service Tag, 6

M

Microsoft Windows label, 6

O

operating system

CD, 7

Installation Guide, 7

reinstalling Windows XP, 42

Operating System CD, 7

P

power light

diagnosing problems with, 35

locations, 9, 12, 14, 17

problems

beep codes, 39

conflicts, 40

Dell Diagnostics, 32

restore computer to previous operating state, 40

R

reinstalling

drivers, 5

Windows XP, 42

ResourceCD

Dell Diagnostics, 32

S

Service Tag, 6

software

- conflicts, 40

System Restore, 40

T

troubleshooting

- conflicts, 40

- Dell Diagnostics, 32

- Hardware Troubleshooter, 40

- Help and Support Center, 7

- restore computer to previous
operating state, 40

W

Windows XP

- Hardware Troubleshooter, 40

- Help and Support Center, 7

- reinstalling, 42

- System Restore, 40

Dell™ OptiPlex™ GX620

クイックリファレンス ガイド

モデル DCTR, DCNE, DCSM, DCCY

www.dell.com | support.dell.com

メモ、注意、警告



メモ：コンピュータを使いやすくするための重要な情報を説明しています。



注意：ハードウェアの損傷やデータの損失の可能性を示し、その危険を回避するための方法を説明しています。



警告：物的損害、けが、または死亡の原因となる可能性があることを示しています。

略語について

略語の一覧表は、『ユーザズガイド』にある「用語集」を参照してください。

Dell™ n シリーズコンピュータをご購入いただいた場合、このマニュアルの Microsoft® Windows® オペレーティングシステムについての説明は適用されません。

『クイックリファレンスガイド』、『Drivers and Utilities CD』およびオペレーティングシステムのメディアはオプションなので、出荷時にすべてのコンピュータに付属しているわけではありません。

この文書の情報は、事前の通知なく変更されることがあります。

© 2005–2006 すべての著作権は Dell Inc. にあります。

Dell Inc. の書面による許可のない複製は、いかなる形態においても厳重に禁じられています。

本書に使用されている商標：Dell、OptiPlex、および DELL のロゴは Dell Inc. の商標です。Microsoft および Windows は Microsoft Corporation の登録商標です。Intel および Pentium は Intel Corporation の登録商標です。

本書では、上記記載以外の商標や会社名が使用されている場合があります。これらの商標や会社名は、一切 Dell Inc. に帰属するものではありません。

モデル DCTR、DCNE、DCSM、DCCY

2006 年 9 月

P/N N8070

Rev. A01

目次

情報の検索方法	53
システム表示	56
ミニタワーコンピュータ — 正面図	56
ミニタワーコンピュータ — 背面図	58
デスクトップコンピュータ — 正面図	59
デスクトップコンピュータ — 背面図	60
スモールフォームファクターコンピュータ — 正面図	61
スモールフォームファクターコンピュータ — 背面図	62
ミニタワー、デスクトップ、およびスモールフォームファクター コンピュータ — 背面パネルコネクタ	63
ウルTRASモールフォームファクターコンピュータ — 正面図	64
ウルTRASモールフォームファクターコンピュータ — 側面図	65
ウルTRASモールフォームファクターコンピュータ — 背面図	66
コンピュータカバーの取り外し	68
作業を開始する前に	68
ミニタワーコンピュータ	69
デスクトップコンピュータ	71
スモールフォームファクターコンピュータ	72
ウルTRASモールフォームファクターコンピュータ	73
コンピュータ内部	74
ミニタワーコンピュータ	74
デスクトップコンピュータ	75
スモールフォームファクターコンピュータ	76
ウルTRASモールフォームファクターコンピュータ	77
コンピュータのセットアップ	77
問題の解決	80
Dell Diagnostics (診断) プログラム	80
システムライト	82
診断ライト	83
ビープコード	86
Dell™ IDE ハードドライブ診断プログラムの実行	87
ソフトウェアおよびハードウェアの非互換性の解決	87
Microsoft® Windows® XP システムの復元の使い方	87
Microsoft® Windows® XP の再インストール	89
Drivers and Utilities CD の使い方	91

索引	93
----	----

情報の検索方法



メモ: 機能の中にはお使いのコンピュータ、または特定の国で利用できないものがあります。

メモ: 追加の情報がコンピュータに同梱されている場合もあります。

何をお探しですか？

- コンピュータの診断プログラム
- コンピュータのドライバ
- コンピュータのマニュアル
- デバイスのマニュアル
- DSS (デスクトップシステムソフトウェア)

- オペレーティングシステムのアップデートとパッチ

- 契約条件 (アメリカのみ)
- 安全にお使いいただくための注意
- 認可機関の情報
- 作業姿勢に関する情報
- エンドユーザーライセンス契約

- 部品の取り外しおよび交換方法
- 仕様
- システムの設定方法
- トラブルシューティングおよび問題解決の方法

こちらをご覧ください

Drivers and Utilities CD (ResourceCD と呼ばれます)



マニュアルおよびドライバは、本コンピュータにすでにインストールされています。CD を使用して、ドライバを再インストールしたり (91 ページを参照)、Dell Diagnostics (診断) プログラム (81 ページを参照) やマニュアルにアクセスできます。

CD 内に Readme ファイルが含まれている場合があります。この Readme ファイルでは、コンピュータの技術的変更に関する最新のアップデートや、技術者または専門知識をお持ちのユーザーを対象とした高度な技術資料を参照できます。

メモ: ドライバおよびマニュアルのアップデート版は、support.jp.dell.com で入手できます。

メモ: 『Drivers and Utilities CD』はオプションなので、出荷時にすべてのコンピュータに付属しているわけではありません。

DSS (デスクトップシステムソフトウェア)

『Drivers and Utilities CD』およびデルサポートサイトウェブサイト support.jp.dell.com で利用できます。

Dell™ 製品情報ガイド



ユーザーズガイド

Microsoft® Windows® XP のヘルプとサポートセンターでご覧いただけます。

- 1 スタート ボタンをクリックして、ヘルプとサポート をクリックします。
- 2 ユーザーズガイドおよびシステムガイド をクリックして ユーザーズガイド をクリックします。

『ユーザーズガイド』は、オプションの『Drivers and Utilities CD』にも収録されています。

何をお探ですか？

- サービスタグとエクスプレスサービスコード
- Microsoft Windows ライセンスラベル

こちらをご覧ください

サービスタグおよび Microsoft Windows ライセンス

次のラベルはお使いのコンピュータに貼られています。

- support.jp.dell.com を参照したり、テクニカルサポートにお問い合わせになる際に、サービスタグを使ってお使いのコンピュータを識別します。
- エクスプレスサービスコードを利用するとテクニカルサポートに直接電話で問い合わせることができます。



- 技術情報 — トラブル解決ナビ、Q&A
- サービスと保証 — お問い合わせ先、保証、および修理に関する情報
- サービスおよびサポート — サービス契約
- 参照資料 — コンピュータのマニュアル、コンピュータの設定の詳細、製品の仕様、およびホワイトペーパー
- ダウンロード — 認定されたドライバ、パッチ、およびソフトウェアのアップデート
- DSS (デスクトップシステムソフトウェア) — オペレーティングシステムをコンピュータに再インストールする場合は、DSS ユーティリティも再インストールする必要があります。DSS は、オペレーティングシステムの重要な更新を提供し、Dell™ 3.5 インチ USB フロッピードライブ、Intel® Pentium® M プロセッサ、オプティカルドライブ、および USB デバイスをサポートしています。DSS は、Dell コンピュータを正しく動作させるために必要です。このソフトウェアは、お使いのコンピュータおよびオペレーティングシステムを自動的に検知して、設定に適した更新をインストールします。

デルサポートサイト — support.jp.dell.com

デルサポートウェブサイトには、以下のツールを含むいくつかのオンラインツールがあります。

- 技術情報 — トラブル解決ナビ、Q&A
- ダウンロード — ドライバ、パッチ、およびソフトウェアのアップデート
- ユーザーガイド — コンピュータマニュアルおよび製品仕様

- サービスコールステータスとサポート履歴
- コンピュータの重要な技術上の不具合
- お問い合わせの多い質問
- ファイルのダウンロード
- コンピュータの詳細設定
- コンピュータのサービス契約

デルプレミアサポートウェブサイト — premier.dell.co.jp/premier/

デルプレミアサポートウェブサイトは、企業、政府、および教育機関の顧客用サービスを提供しています。

- Windows XP の基本情報
- コンピュータのマニュアル
- デバイス (モデムなど) のマニュアル

Windows ヘルプとサポートセンター

- 1 **スタート** ボタンをクリックして、**ヘルプとサポート** をクリックします。
- 2 問題に関連する用語やフレーズを検索ボックスに入力して、矢印アイコンをクリックします。
- 3 表示されているトピックをクリックします。
- 4 画面の指示に従います。

何をお探しですか？

- オペレーティングシステムの再インストール方法

こちらをご覧ください

オペレーティングシステム CD

オペレーティングシステムは、本コンピュータにすでにインストールされています。オペレーティングシステムを再インストールする場合は、『オペレーティングシステム CD』を使用します。手順に関しては、オンライン『ユーザーズガイド』を参照してください。

メモ：オペレーティングシステムのメディアはオプションなので、出荷時にすべてのコンピュータに付属しているわけではありません。



オペレーティングシステムを再インストールしたら、オプションの『Drivers and Utilities CD』を使用して、コンピュータに付属しているデバイス用のドライバを再インストールします。

オペレーティングシステムの Product key（プロダクトキー）ラベルは、コンピュータに貼付されています。

メモ：CD の色は、ご注文のオペレーティングシステムによって異なります。

メモ：『オペレーティングシステム CD』はオプションなので、出荷時にお使いのコンピュータに必ずしも付属しているわけではありません。

-
- 認可モデルの情報とシャーシのタイプ



- DCTR — ミニタワーシャーシ
 - DCNE — デスクトップシャーシ
 - DCSM — スモールフォームファクターシャーシ
 - DCCY — ウルトラスモールフォームファクターシャーシ
-

システム表示

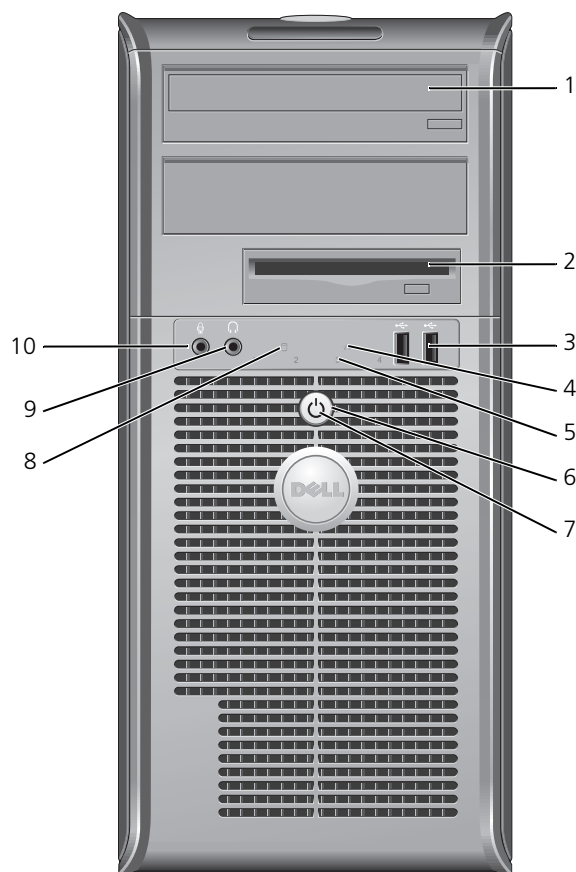
ミニタワーコンピュータ — 正面図



1	CD/DVD ドライブ	このドライブに CD または DVD (該当する場合) を挿入します。
2	フロッピードライブ	このドライブにフロッピーディスクを挿入します。
3	USB 2.0 コネクタ (2)	マウス、キーボード、メモリキー、プリンタ、ジョイスティック、コンピュータスピーカーなどの USB デバイスをいずれかの USB コネクタに接続します。 プリンタやキーボードなど通常接続したままのデバイスには、背面パネルの USB コネクタを使用することをお勧めします。
4	LAN インジケータライト	このライトは、LAN (ネットワーク) 接続が確立されていることを示します。
5	診断ライト	診断ライトは、診断コードに基づくコンピュータの問題のトラブルシューティングに役立ちます。詳細は、83 ページの「診断ライト」を参照してください。

6 電源ボタン	<p>このボタンを押して、コンピュータに電源を入れます。</p> <p> 注意: データの損失を防ぐため、6 秒以上電源ボタンを押してコンピュータの電源を切らないでください。電源ボタンを押す代わりに、オペレーティングシステムのシャットダウンを実行してください。</p> <p> 注意: お使いのオペレーティングシステムの ACPI が有効な場合、コンピュータの電源ボタンを押すと、オペレーティングシステムのシャットダウンが実行されます。</p>
7 電源ライト	<p>電源ライトは、点滅したり点灯することで異なる動作状態を示します。</p> <ul style="list-style-type: none"> • 消灯 — コンピュータの電源は切れています。 • 緑色の点灯 — コンピュータは、通常の動作状態です。 • 緑色の点滅 — コンピュータは、省電力モードです。 • 黄色の点滅または点灯 — オンライン『ユーザーズガイド』の「電源の問題」を参照してください。 <p>省電力モードから復帰するには、電源ボタンを押します。Windows デバイスマネージャで復帰デバイスに設定されている場合は、キーボードかマウスを使用します。休止モード、および省電力モードからの復帰の詳細に関しては、オンライン『ユーザーズガイド』の「電力の管理」を参照してください。</p> <p>コンピュータのトラブルシューティングに役立つ電源ライトパターンの説明は、82 ページの「システムライト」を参照してください。</p>
8 ハードドライブ動作ライト	<p>このライトは、ハードドライブが使用されているときに点滅します。</p>
9 ヘッドフォンコネクタ	<p>ヘッドフォンコネクタを使用して、ヘッドフォンおよびほとんどの種類のスピーカーを取り付けることができます。</p>
10 マイク用コネクタ	<p>マイクのコネクタを使ってマイクを取り付けます。</p>

ミニタワーコンピュータ — 背面図

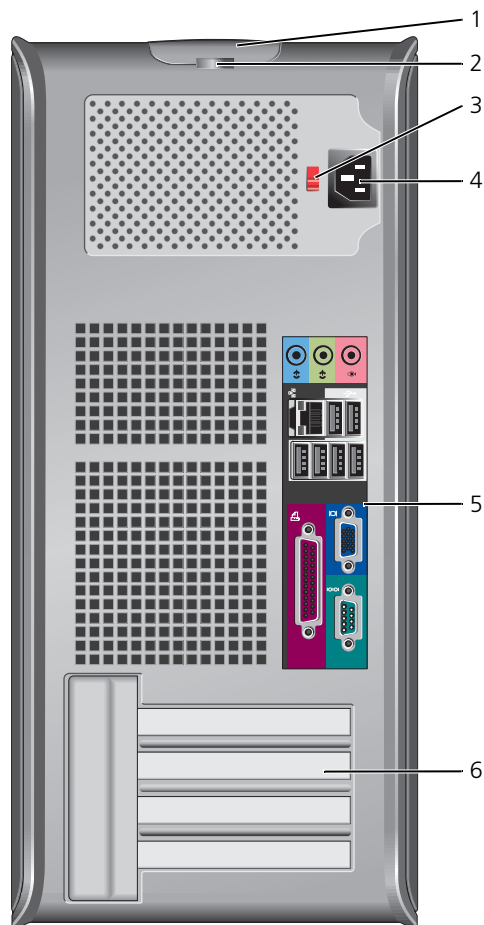

1	カバーリリースラッチ	このラッチを使ってコンピュータカバーを開くことができます。
2	パドロックリング	パドロックを挿入して、コンピュータカバーをロックします。
3	電圧切り替えスイッチ (すべてのコンピュータで 利用できるわけではありません)	お使いのコンピュータには手動の電圧切り替えスイッチがあります。 手動電圧切り替えスイッチが付いているコンピュータへの損傷を防ぐため、スイッチはお 使いになる地域の AC 電源に最も合った電圧に設定してください。 また、モニターやコンピュータに接続している周辺機器もお使いになる地域の AC 電源で 動作するように設定してください。
4	電源コネクタ	電源ケーブルをこのコネクタに接続します。
5	背面パネルコネクタ	シリアル、USB、およびその他のデバイスのプラグを対応するコネクタに差し込みます。
6	カードスロット	取り付けられている PCI および PCI Express カードのコネクタにアクセスできます。

デスクトップコンピュータ — 正面図

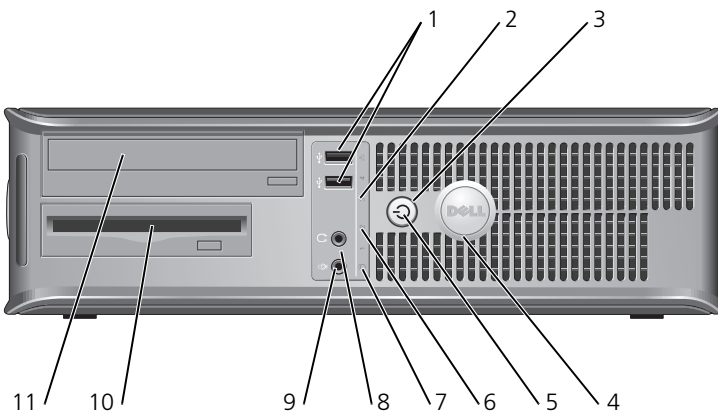

1	USB 2.0 コネクタ (2)	マウス、キーボード、メモリキー、プリンタ、ジョイスティック、コンピュータスピーカーなどの USB デバイスをいずれかの USB コネクタに接続します。プリンタやキーボードなど通常接続したままのデバイスには、背面 USB コネクタを使用することをお勧めします。
2	LAN インジケータライト	LAN (ネットワーク) 接続が確立されていることを示します。
3	電源ボタン	このボタンを押して、コンピュータに電源を入れます。 ➡ 注意: データの損失を防ぐため、6 秒以上電源ボタンを押してコンピュータの電源を切らないでください。電源ボタンを押す代わりに、オペレーティングシステムのシャットダウンを実行してください。 ➡ 注意: お使いのオペレーティングシステムの ACPI が有効な場合、コンピュータの電源ボタンを押すと、オペレーティングシステムのシャットダウンが実行されます。
4	デルバッジ	バッジはお使いのコンピュータの向きにあわせて回転させることができます。バッジを回転させるには、バッジの外回りに指を置き、しっかりと押し回します。バッジの下側近くにあるスロットを使って回転させることもできます。
5	電源ライト	このライトは、点滅したり点灯することで異なる動作状態を示します。 <ul style="list-style-type: none"> ● 消灯 — コンピュータの電源は切れています。 ● 緑色の点灯 — コンピュータは、通常の動作状態です。 ● 緑色の点滅 — コンピュータは、省電力モードです。 ● 黄色の点滅または点灯 — オンライン『ユーザズガイド』の「電源の問題」を参照してください。 省電力モードから復帰するには、電源ボタンを押します。Windows デバイスマネージャで復帰デバイスに設定されている場合は、キーボードかマウスを使用します。休止モード、および省電力モードからの復帰の詳細に関しては、オンライン『ユーザズガイド』の「電力の管理」を参照してください。 コンピュータのトラブルシューティングに役立つ電源ライトパターンの説明は、82 ページの「システムライト」を参照してください。
6	診断ライト	診断ライトは、診断コードに基づくコンピュータの問題のトラブルシューティングに役立ちます。詳細は、83 ページの「診断ライト」を参照してください。

7	ハードドライブ動作 ライト	ハードドライブの使用中に、このライトが点滅します。
8	ヘッドフォンコネクタ	ヘッドフォンコネクタを使用して、ヘッドフォンおよびほとんどの種類のスピーカーを取り付けることができます。
9	マイク用コネクタ	マイクのコネクタを使ってマイクを取り付けます。
10	フロッピードライブ	フロッピーディスクをドライブに入れます。
11	CD/DVD ドライブ	CD または DVD をドライブに入れます（取り付けられている場合）。

デスクトップコンピュータ — 背面図

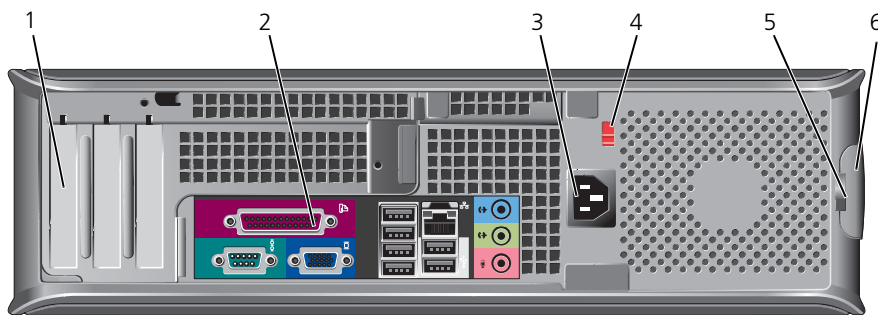

1	カードスロット	取り付けられている PCI および PCI Express カードのコネクタにアクセスできます。
2	背面パネルコネクタ	シリアル、USB、およびその他のデバイスのプラグを対応するコネクタに差し込みます。
3	電源コネクタ	電源ケーブルをこのコネクタに接続します。
4	電圧切り替えスイッチ (すべてのコンピュータで 利用できるわけではありません)	お使いのコンピュータには手動の電圧切り替えスイッチがあります。 手動電圧切り替えスイッチが付いているコンピュータへの損傷を防ぐため、スイッチはお 使いになる地域の AC 電源に最も合った電圧に設定してください。 また、モニターやコンピュータに接続している周辺機器もお使いになる地域の AC 電源で 動作するように設定してください。
5	パドロックリング	パドロックを挿入して、コンピュータカバーをロックします。
6	カバーリリースラッチ	このラッチを使ってコンピュータカバーを開くことができます。

スモールフォームファクターコンピュータ — 正面図

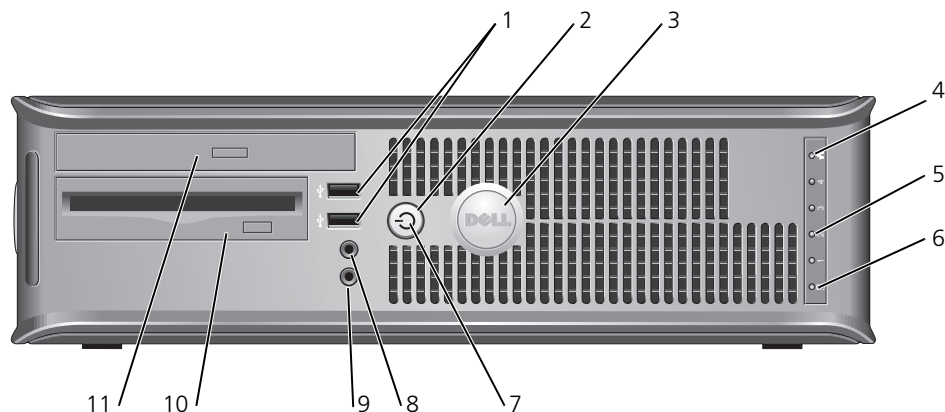

1	USB 2.0 コネクタ (2)	マウス、キーボード、メモリーキー、プリンタ、ジョイスティック、コンピュータスピーカーなどの USB デバイスをいずれかの USB コネクタに接続します。 プリンタやキーボードなど通常接続したままのデバイスには、背面 USB コネクタを使用することをお勧めします。
2	電源ボタン	このボタンを押して、コンピュータに電源を入れます。 ➡ 注意: データの損失を防ぐため、6 秒以上電源ボタンを押してコンピュータの電源を切らないでください。電源ボタンを押す代わりに、オペレーティングシステムのシャットダウンを実行してください。 ➡ 注意: お使いのオペレーティングシステムの ACPI が有効な場合、コンピュータの電源ボタンを押すと、オペレーティングシステムのシャットダウンが実行されます。
3	デルバッジ	バッジはお使いのコンピュータの向きにあわせて回転させることができます。バッジを回転させるには、バッジの外回りに指を置き、しっかり押してバッジを回します。バッジの下側近くにあるスロットを使って回転させることもできます。
4	LAN インジケータライト	LAN (ネットワーク) 接続が確立されていることを示します。
5	診断ライト	診断ライトは、診断コードに基づくコンピュータの問題のトラブルシューティングに役立ちます。詳細は、83 ページの「診断ライト」を参照してください。
6	ハードドライブ動作 ライト	ハードドライブの使用中に、このライトが点滅します。

7	電源ライト	<p>電源ライトは、点滅したり点灯することで異なる動作状態を示します。</p> <ul style="list-style-type: none"> ● 消灯 — コンピュータの電源は切れています。 ● 緑色の点灯 — コンピュータは、通常の動作状態です。 ● 緑色の点滅 — コンピュータは、省電力モードです。 ● 黄色の点滅または点灯 — オンライン『ユーザズガイド』の「電源の問題」を参照してください。 <p>省電力モードから復帰するには、電源ボタンを押します。Windows デバイスマネージャで復帰デバイスに設定されている場合は、キーボードかマウスを使用します。休止モード、および省電力モードからの復帰の詳細に関しては、オンライン『ユーザズガイド』の「電力の管理」を参照してください。</p> <p>コンピュータのトラブルシューティングに役立つ電源ライトパターンの説明は、82 ページの「システムライト」を参照してください。</p>
8	ヘッドフォンコネクタ	ヘッドフォンコネクタを使用して、ヘッドフォンおよびほとんどの種類のスピーカーを取り付けることができます。
9	マイク用コネクタ	マイクのコネクタを使ってマイクを取り付けます。
10	フロッピードライブ	フロッピーディスクをドライブに入れます。
11	CD/DVD ドライブ	CD または DVD をドライブに入れます（取り付けられている場合）。

スモールフォームファクターコンピュータ — 背面図

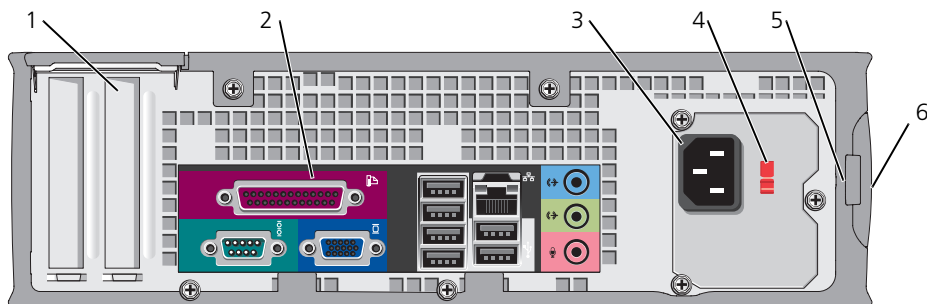

1	カードスロット	取り付けられている PCI および PCI Express カードのコネクタにアクセスできます。
2	背面パネルコネクタ	シリアル、USB、およびその他のデバイスのプラグを対応するコネクタに差し込みます。
3	電源コネクタ	電源ケーブルをこのコネクタに接続します。
4	電圧切り替えスイッチ (すべてのコンピュータで 利用できるわけではありません)	<p>お使いのコンピュータには手動の電圧切り替えスイッチがあります。</p> <p>手動電圧切り替えスイッチが付いているコンピュータへの損傷を防ぐため、スイッチはお使いになる地域の AC 電源に最も合った電圧に設定してください。</p> <p>また、モニターやコンピュータに接続している周辺機器もお使いになる地域の AC 電源で動作するように設定してください。</p>
5	パッドロックリング	パッドロックを挿入して、コンピュータカバーをロックします。
6	カバーリリースラッチ	このラッチを使ってコンピュータカバーを開くことができます。

ミニタワー、デスクトップ、およびスモールフォームファクターコンピュータ — 背面パネルコネクタ

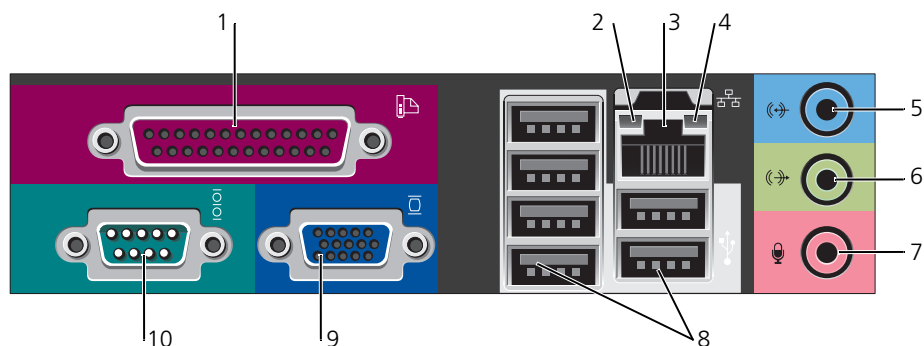

<p>1 パラレルコネクタ</p>	<p>プリンタなどのパラレルデバイスをパラレルコネクタに接続します。USB プリンタをお使いの場合、USB コネクタに差し込みます。</p> <p>メモ: 同じアドレスに設定されたパラレルコネクタを持つカードをコンピュータが検出した場合、内蔵パラレルコネクタは自動的に無効になります。詳細に関しては、オンライン『ユーザーズガイド』の「セットアップオプション」を参照してください。</p>
<p>2 リンク保全ライト</p>	<ul style="list-style-type: none"> • 緑色 — 10 Mbps ネットワークとコンピュータ間の接続が良好です。 • 橙色 — 100 Mbps ネットワークとコンピュータ間の接続が良好です。 • 黄色 — 1 Gbps（または 1000 Mbps）ネットワークとコンピュータ間の接続が良好です。 • オフ — コンピュータは物理的なネットワーク接続を検出していません。
<p>3 ネットワークアダプタコネクタ</p>	<p>コンピュータをネットワークやブロードバンドデバイスに取り付けるには、ネットワークケーブルの片方の端をネットワークジャックやネットワーク / ブロードバンドデバイスに接続します。ネットワークケーブルのもう一方の端を、コンピュータ背面にあるネットワークアダプタコネクタに接続します。カチッと収まったらネットワークケーブルはしっかりと接続されています。</p> <p>メモ: モデムケーブルをネットワークコネクタに接続しないでください。</p> <p>ネットワークアダプタカードが搭載されたコンピュータの場合、カードのコネクタを使用します。</p> <p>カテゴリ 5 のケーブルとコネクタを使用して、ネットワークを接続することをお勧めします。カテゴリ 3 のケーブルを使用する必要がある場合、ネットワーク速度を 10 Mbps にして動作の信頼性を確保します。</p>
<p>4 ネットワーク動作ライト</p>	<p>コンピュータがネットワークデータを送信、または受信している時に黄色のライトが点滅します。ネットワークトラフィックが多い場合、このライトが「点灯」の状態に見えることがあります。</p>
<p>5 ライン入力コネクタ</p>	<p>青色のライン入力コネクタにカセットプレーヤー、CD プレーヤー、または VCR（ビデオカセットレコーダー）などの録音 / 再生デバイスを接続します。</p> <p>サウンドカードが搭載されたコンピュータの場合、カードのコネクタを使用します。</p>
<p>6 ライン出力コネクタ</p>	<p>緑色のライン出力コネクタを使って、ヘッドホンおよび内蔵アンプの付いたほとんどのスピーカーを接続します。</p> <p>サウンドカードが搭載されたコンピュータの場合、カードのコネクタを使用します。</p>

7	マイク用コネクタ	ピンク色のマイクコネクタにパーソナルコンピュータ用マイクを接続し、音声や音楽をサウンドまたはテレフォニープログラムに入力します。 サウンドカードが搭載されたコンピュータの場合、マイクコネクタはカードにあります。
8	USB 2.0 コネクタ (6)	マウス、キーボード、メモリキー、プリンタ、ジョイスティック、コンピュータスピーカーなどの USB デバイスをいずれかの USB コネクタに接続します。
9	ビデオコネクタ	VGA 対応モニターからのケーブルを青色のコネクタに接続します。 メモ: オプションのグラフィックスカードをご購入の場合、このコネクタにはキャップが付いています。お使いのモニターをグラフィックスカードのコネクタに接続します。キャップは取り外さないでください。 メモ: デュアルモニターをサポートしているグラフィックスカードをご使用の場合、コンピュータに付属の y ケーブルを使用してください。
10	シリアルコネクタ	ハンドヘルドデバイスなどのシリアルデバイスをシリアルポートに接続します。デフォルトの指定先は、シリアルコネクタ 1 が COM1 で、シリアルコネクタ 2 が COM2 です。 詳細に関しては、オンライン『ユーザーズガイド』の「セットアップオプション」を参照してください。

ウルトラスモールフォームファクターコンピュータ — 正面図

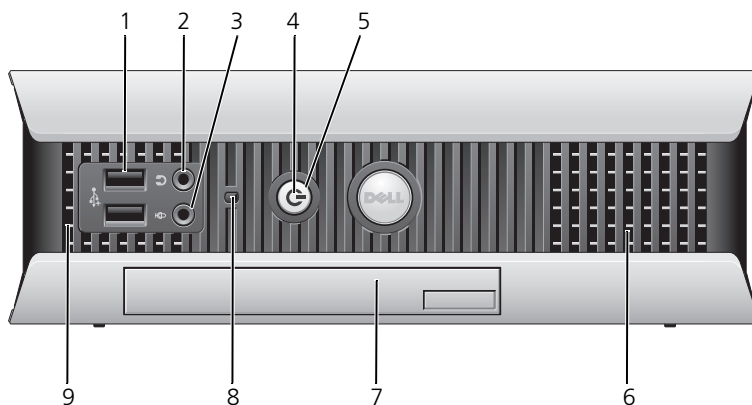

1	USB コネクタ (2)	マウス、キーボード、メモリキー、プリンタ、ジョイスティック、コンピュータスピーカーなどの USB デバイスをいずれかの USB コネクタに接続します。
2	ヘッドフォンコネクタ	ヘッドフォンをこのコネクタに接続します。
3	マイク用コネクタ	マイクをこのコネクタに接続します。

4 電源ライト	<p>電源ライトは、点滅したり点灯することで異なる動作状態を示します。</p> <ul style="list-style-type: none"> ● 消灯 — コンピュータの電源は切れています。 ● 緑色の点灯 — コンピュータは、通常の動作状態です。 ● 緑色の点滅 — コンピュータは、省電力モードです。 ● 黄色の点滅または点灯 — オンライン『ユーザーズガイド』の「電源の問題」を参照してください。 <p>省電力モードから復帰するには、電源ボタンを押します。Windows デバイスマネージャで復帰デバイスに設定されている場合は、キーボードかマウスを使用します。休止モード、および省電力モードからの復帰の詳細に関しては、オンライン『ユーザーズガイド』の「電力の管理」を参照してください。</p> <p>コンピュータのトラブルシューティングに役立つ電源ライトパターンの説明は、82 ページの「システムライト」を参照してください。</p>
5 電源ボタン	<p>このボタンを押して、コンピュータに電源を入れます。</p> <p>➡ 注意：データの損失を防ぐため、電源ボタンを押してコンピュータの電源を切らないでください。電源ボタンを押す代わりに、Microsoft® Windows® のシャットダウンを実行してください。</p>
6 通気孔	<p>通気孔は、コンピュータ内部を通気するために使用されます。通気性を確保するため、これらの冷却用通気孔を塞がないでください。</p>
7 モジュールベイ	<p>D モジュール CD/DVD ドライブ、2 台目のハードドライブ、またはフロッピードライブをモジュールベイに取り付けます。</p>
8 ハードドライブライト	<p>ハードドライブライトは、コンピュータがハードドライブからデータを読み書きしている場合に点灯します。このライトは、CD プレイヤーなどのデバイスが動作中も点灯します。</p>
9 通気孔	<p>通気孔は、コンピュータ内部を通気するために使用されます。通気性を確保するため、これらの冷却用通気孔を塞がないでください。</p>

ウルトラスモールフォームファクターコンピュータ — 側面図

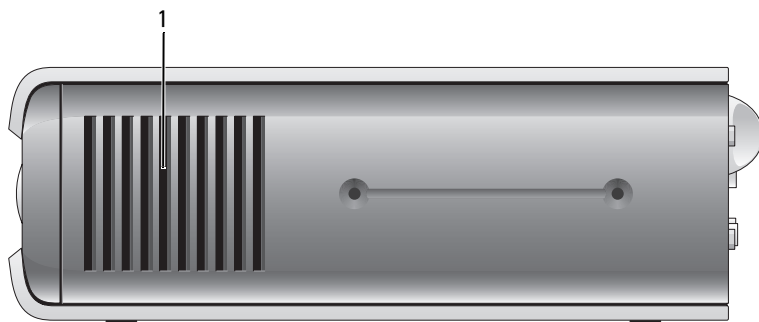

- | | |
|-------|--|
| 1 通気孔 | <p>コンピュータの両側面にある通気孔は、コンピュータの通気性を確保します。通気性を確保するため、これらの冷却用通気孔を塞がないでください。</p> |
|-------|--|

ウルトラスモールフォームファクターコンピュータ — 背面図

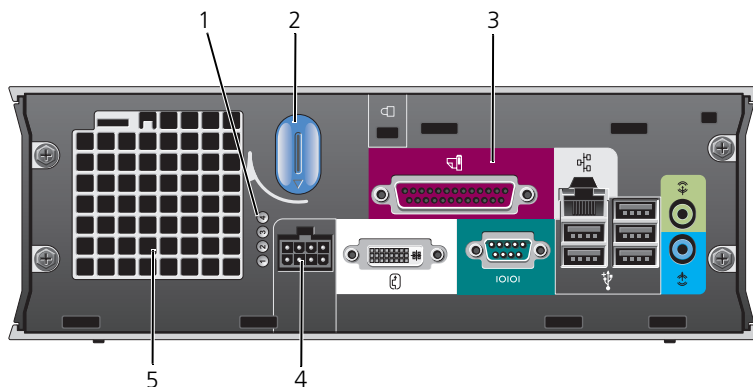

1	診断ライト	診断ライトは、診断コードに基づくコンピュータの問題のトラブルシューティングに役立ちます。詳細は、83 ページの「診断ライト」を参照してください。
2	コンピュータカバーリリースノブ	このノブを時計回りに回してカバーを取り外します。
3	背面パネルコネクタ	コンピュータの背面パネルにあるコネクタの情報は、以下の「ウルトラスモールフォームファクターコンピュータ — 背面パネルコネクタ」の項を参照してください。
4	電源コネクタ	電源ケーブルをこのコネクタに接続します。
5	通気孔	通気孔は、コンピュータ内部を通気するために使用されます。通気性を確保するため、これらの冷却用通気孔を塞がないでください。

ウルトラスモールフォームファクターコンピュータ — 背面パネルコネクタ

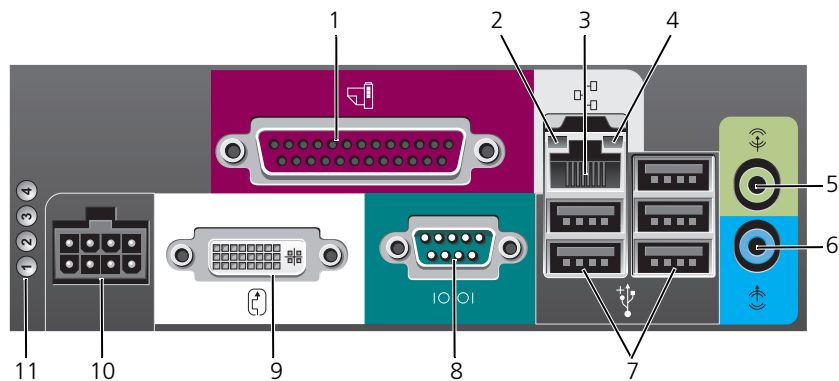

1	パラレルコネクタ	プリンタなどのパラレルデバイスをパラレルコネクタに接続します。 USB プリンタをお使いの場合、 USB コネクタに差し込みます。
2	リンク保全ライト	<ul style="list-style-type: none"> ● 緑色 — 10 Mbps ネットワークとコンピュータ間の接続が良好です。 ● 橙色 — 100 Mbps ネットワークとコンピュータ間の接続が良好です。 ● 黄色 — 1000 Mbps (1 Gbps) ネットワークとコンピュータ間の接続が良好です。 ● オフ — コンピュータがネットワークへの物理的な接続を検出していません。あるいは、ネットワークコントローラがセットアップユーティリティでオフになっています。
3	ネットワークアダプタコネクタ	<p>UTP ケーブルを 壁の RJ-45 ジャックや UTP 集線デバイスやハブにある RJ-45 ポートに接続し、UTP ケーブルのもう一方の端を、ケーブルが所定の位置にカチッと収まるまで、ネットワークアダプタコネクタに差し込みます。</p> <p>カテゴリ 5 のケーブルとコネクタを使用して、ネットワークを接続することをお勧めします。</p>
4	ネットワーク動作ライト	黄色のライトは、コンピュータがネットワークデータを送信、または受信している時に点滅します。ネットワークトラフィックが多い場合、このライトが「点灯」の状態に見えることがあります。
5	ライン出力コネクタ	緑色のライン出力コネクタにアンプ付きスピーカーセットを接続します。
6	ライン入力コネクタ	青色のライン入力コネクタにカセットプレーヤー、CD プレーヤー、または VCR (ビデオカセットレコーダー) などの録音 / 再生デバイスを接続します。
7	USB コネクタ (5)	マウス、キーボード、プリンタ、ジョイスティック、コンピュータスピーカーなどの USB デバイスをいずれかの USB コネクタに接続します。
8	シリアルコネクタ	ハンドヘルドデバイスなどのシリアルデバイスをシリアルコネクタに接続します。
9	ビデオコネクタ	<p>DVI 対応モニターの場合は、背面パネルの白色のコネクタにモニターからのケーブルを接続します。</p> <p>VGA モニターの場合は、オンライン『ユーザーズガイド』の「VGA モニターの接続」を参照してください。</p>
10	電源コネクタ	電源ケーブルをこのコネクタに接続します。
11	診断ライト	コンピュータのトラブルシューティングに役立つライトコードの説明は、「83 ページの「診断ライト」」を参照してください。

コンピュータカバーの取り外し

 **警告**：本項の手順を開始する前に、『製品情報ガイド』の安全手順に従ってください。

 **警告**：感電防止のため、カバーを取り外す前にコンピュータの電源プラグを必ずコンセントから抜いてください。

作業を開始する前に

 **注意**：データの損失を避けるため、コンピュータの電源を切る前に、開いているファイルをすべて保存してから閉じ、実行中のプログラムをすべて終了します。

- 1 オペレーティングシステムをシャットダウンします。
 - a 開いているすべてのプログラムやファイルを保存して終了します。**スタート** ボタンをクリックして、**終了オプション** をクリックします。
 - b **コンピュータの電源を切る** ウィンドウで、**電源を切る** をクリックします。
オペレーティングシステムのシャットダウンプロセスが終了した後に、コンピュータの電源が切れます。
- 2 コンピュータと取り付けられているすべてのデバイスの電源が切れているか確認します。オペレーティングシステムをシャットダウンしたときに、コンピュータおよび接続デバイスの電源が自動的に切れなかった場合は、ここで電源を切ります。

コンピュータ内部の作業を始める前に

コンピュータへの損傷を防ぎ、ご自身を危険から守るため、次の安全に関する注意事項に従ってください。

 **警告**：本項の手順を開始する前に、『製品情報ガイド』の安全手順に従ってください。

 **注意**：認定を受けたサービス技術者のみが、コンピュータの修理を行うことができます。デルが許可していない修理による損傷は、保証できません。

 **注意**：ケーブルを外すときは、コネクタまたはストレインリリーフループの部分を持ち、ケーブル自身を引っ張らないでください。ケーブルによってはコネクタにロックタブが付いていることがあります。このタイプのケーブルを外す場合は、ロックタブを押し込んでケーブルを抜いてください。コネクタを抜く際には、コネクタピンを曲げないように、まっすぐ引き抜いてください。また、ケーブルを接続する際は、両方のコネクタの向きが合っていることを確認してください。

コンピュータの損傷を防ぐため、コンピュータ内部の作業を始める前に、次の手順を実行してください。

- 1 コンピュータの電源が切れていない場合は、電源を切ります。

 **注意**：ネットワークケーブルを取り外すには、まずケーブルのプラグをコンピュータから外し、次に壁のネットワークジャックから外します。

- 2 電話回線や通信回線のケーブルをコンピュータから外します。
- 3 コンピュータおよび接続されているすべてのデバイスを電源コンセントから取り外し、次に電源ボタンを押してシステム基板の静電気を除去します。
- 4 コンピュータスタンドが取り付けられている場合、コンピュータスタンドを取り外します。

 **警告**：感電防止のため、カバーを取り外す前にコンピュータの電源プラグを必ずコンセントから抜いてください。

 **注意**：コンピュータ内部の部品に触れる前に、コンピュータ背面の金属部など塗装されていない金属面に触れて、身体の静電気を除去してください。作業中も、定期的に塗装されていない金属面に触れて、内蔵コンポーネントを損傷する恐れのある静電気を除去してください。

ミニタワーコンピュータ

 **注意:** コンピュータ内部の部品に触れる前に、塗装されていない金属部分に触れて身体の静電気を除去してください。作業中も、定期的に塗装されていない金属面に触れて、内蔵コンポーネントを損傷する恐れのある静電気を除去してください。

- 1 68 ページの「作業を開始する前に」の手順に従って操作してください。
- 2 背面パネルのパドロックリングにパドロックを取り付けている場合、パドロックを取り外します。
- 3 次の図に示されているように、側面を下にしてコンピュータを置きます。
- 4 カバーを持ち上げながらリリーススラッチを後方にスライドさせます。
- 5 コンピュータカバーの側面を持ち、底面のヒンジタブをてこの支点としてカバーを上にかしめます。
- 6 カバーをヒンジタブから取り外し、柔らかく傷が付きにくい場所に置いておきます。

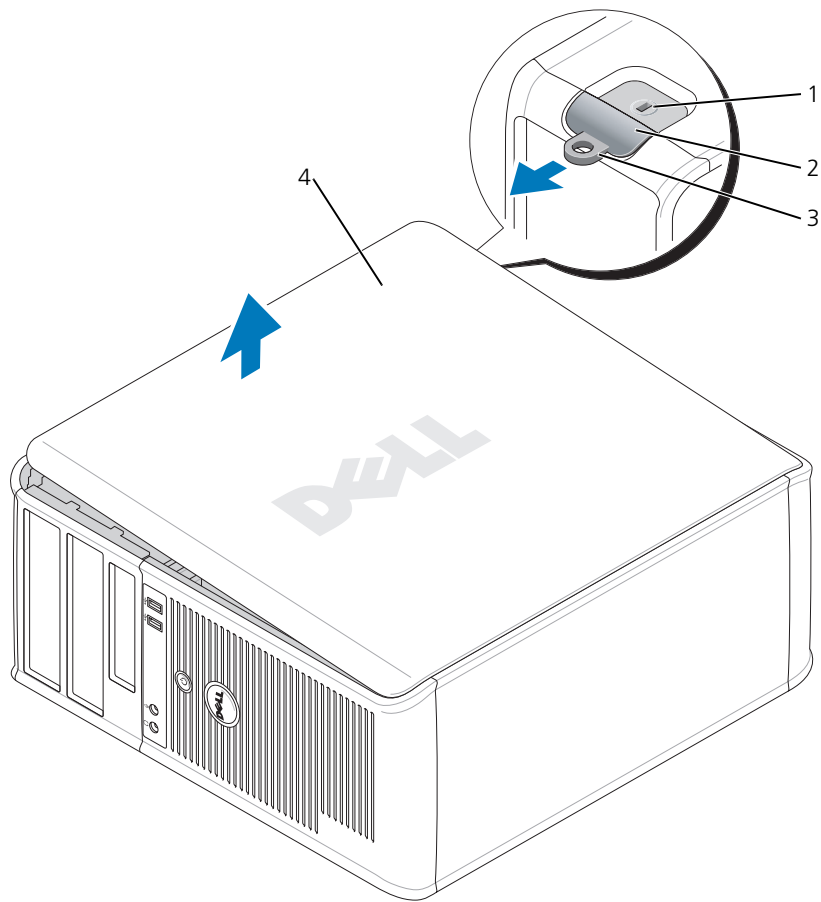

- 1 セキュリティーケーブルスロット
- 2 カバーリリースラッチ
- 3 パドロックリング
- 4 コンピュータカバー

デスクトップコンピュータ

注意: コンピュータ内部の部品に触れる前に、塗装されていない金属部分に触れて身体の静電気を除去してください。作業中も、定期的に塗装されていない金属面に触れて、内蔵コンポーネントを損傷する恐れのある静電気を除去してください。

- 1 68 ページの「作業を開始する前に」の手順に従って操作してください。
- 2 背面パネルのパッドロックリングにパッドロックを取り付けている場合、パッドロックを取り外します。
- 3 カバーを持ち上げながらリリースラッチを後方にスライドさせます。
- 4 コンピュータカバーの側面を持ち、底面のヒンジタブをてこの支点としてカバーを上にかかします。
- 5 カバーをヒンジタブから取り外し、傷が付きにくいきれいな場所に置いておきます。

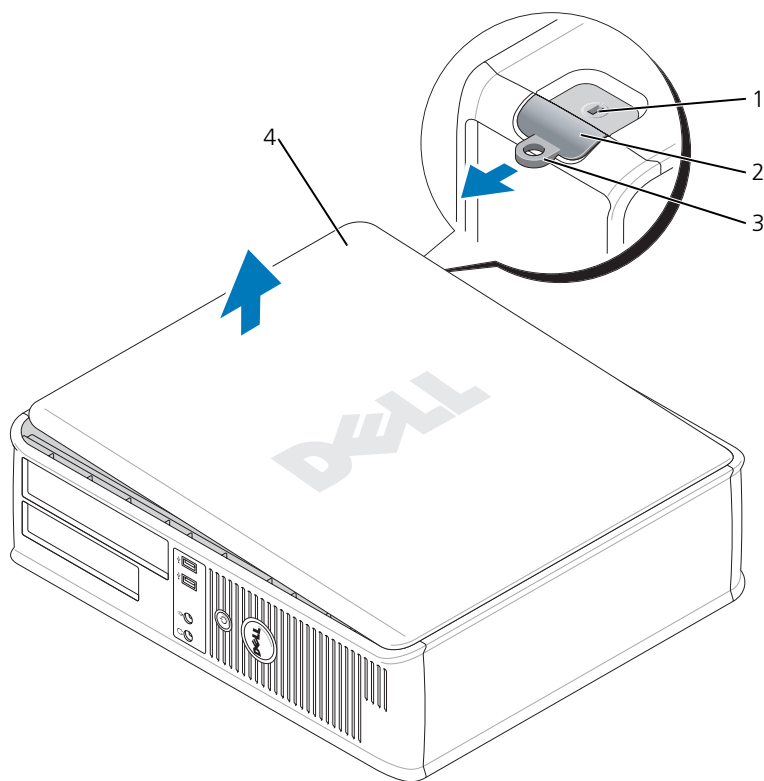

- 1 セキュリティケーブルスロット
- 2 カバーリリースラッチ
- 3 パッドロックリング
- 4 コンピュータカバー

スモールフォームファクターコンピュータ

注意：コンピュータ内部の部品に触れる前に、塗装されていない金属部分に触れて身体の静電気を除去してください。作業中も、定期的に塗装されていない金属面に触れて、内蔵コンポーネントを損傷する恐れのある静電気を除去してください。

- 1 68 ページの「作業を開始する前に」の手順に従って操作してください。
- 2 背面パネルのパッドロックリングにパッドロックを取り付けている場合、パッドロックを取り外します。
- 3 カバーを持ち上げながらリリースラッチを後方にスライドさせます。
- 4 コンピュータカバーの側面を持ち、底面のヒンジタブをてこの支点としてカバーを上にかかします。
- 5 カバーをヒンジタブから取り外し、傷が付きにくいきれいな場所に置いておきます。

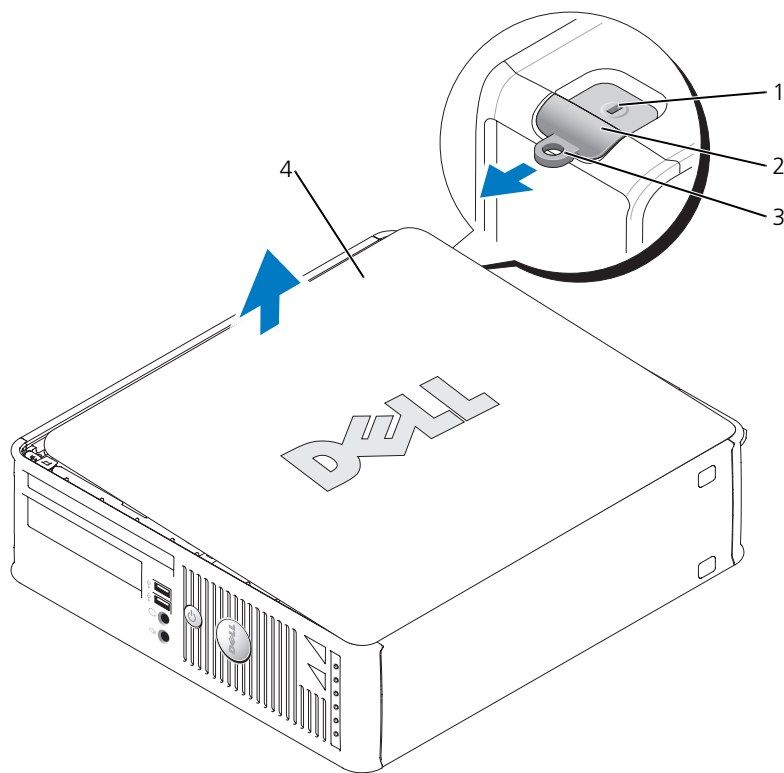

- 1 セキュリティケーブルスロット
- 2 カバーリリースラッチ
- 3 パッドロックリング
- 4 コンピュータカバー

ウルトラスモールフォームファクターコンピュータ

➡ 注意: コンピュータ内部の部品に触れる前に、塗装されていない金属部分に触れて身体の静電気を除去してください。作業中も、定期的に塗装されていない金属面に触れて、内蔵コンポーネントを損傷する恐れのある静電気を除去してください。

- 1 68 ページの「作業を開始する前に」の手順に従って操作してください。
- 2 カバーリリースノブを右回りに回します。
- 3 コンピュータカバーを約 1 cm またはカバーが止まるまでスライドし、カバーを持ち上げます。

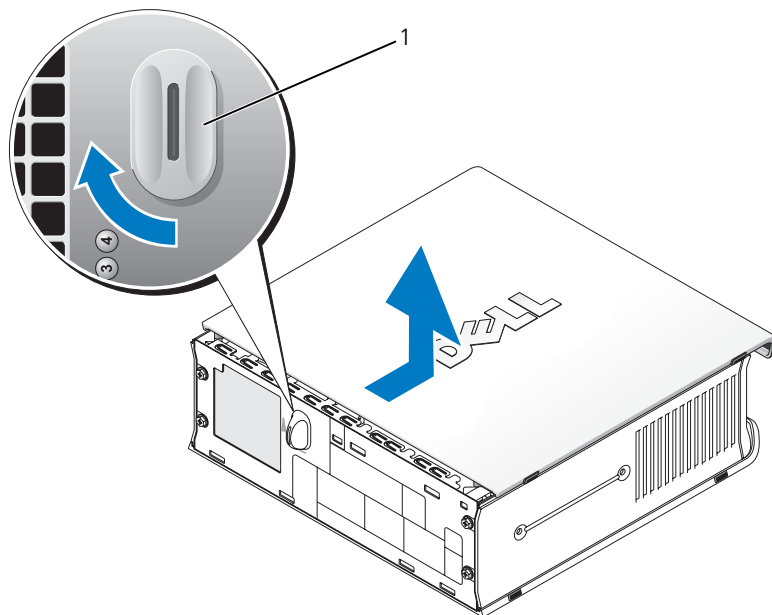

1 カバーリリースノブ

コンピュータ内部

ミニタワーコンピュータ

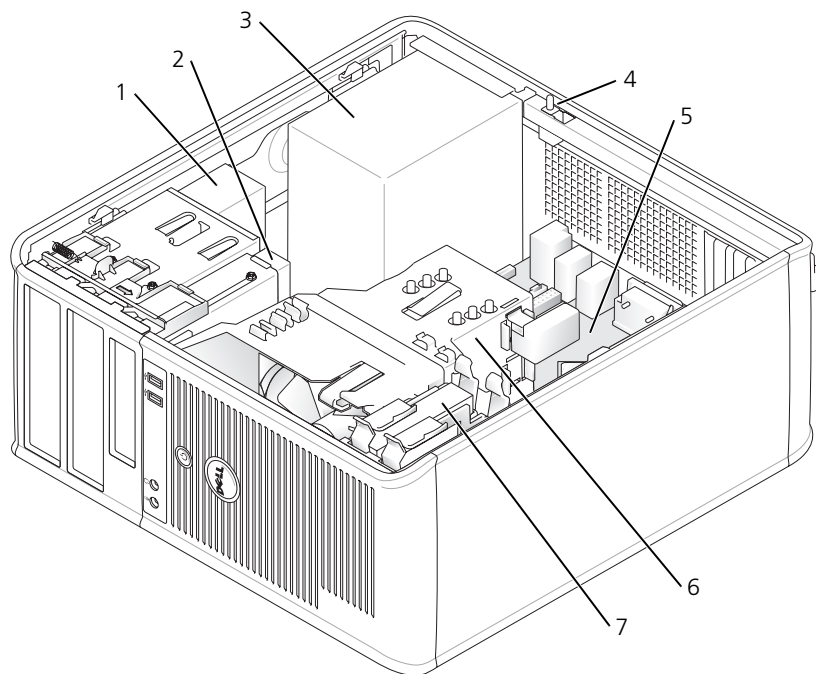

- | | | | |
|---|----------------------|---|-------------|
| 1 | CD/DVD ドライブ | 5 | システム基板 |
| 2 | フロッピードライブ | 6 | ヒートシンクアセンブリ |
| 3 | 電源装置 | 7 | ハードドライブ |
| 4 | シャーシイントルージョン
スイッチ | | |

デスクトップコンピュータ

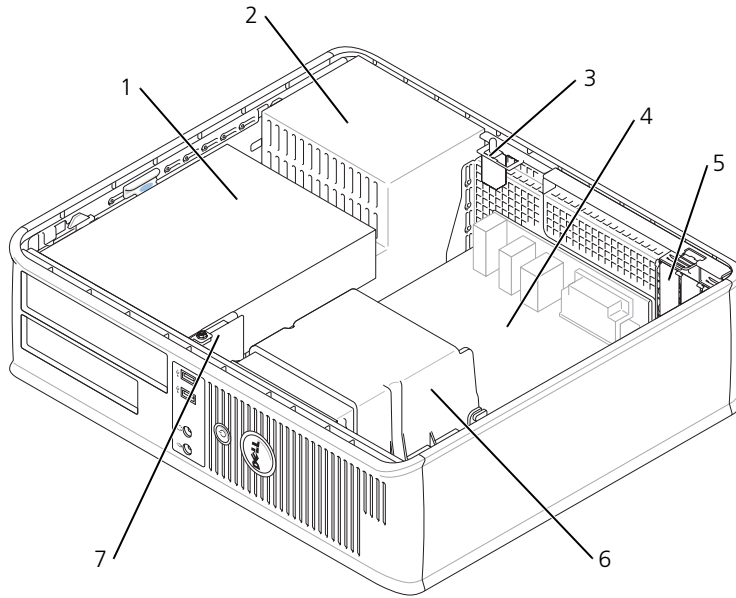

- | | | | |
|---|----------------------------------|---|--|
| 1 | ドライブベイ (CD/DVD、フロッピー、およびハードドライブ) | 5 | カードスロット (3) (PCI Express x 16 カード用が 1 つ、PCI カード用が 2 つ) |
| 2 | 電源装置 | 6 | ヒートシンクアセンブリ |
| 3 | シャーシントルージョンスイッチ | 7 | 前面 I/O パネル |
| 4 | システム基板 | | |

スモールフォームファクターコンピュータ

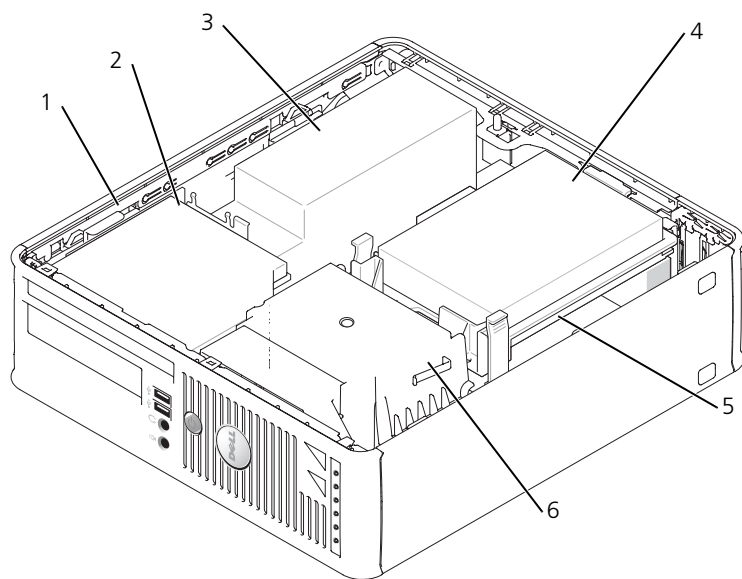

- | | | | |
|---|--------------|---|-------------|
| 1 | ドライブリリースラッチ | 4 | ハードドライブ |
| 2 | CD/DVD ドライブ | 5 | システム基板 |
| 3 | 電源ユニットおよびファン | 6 | ヒートシンクアセンブリ |

ウルトラスモールフォームファクターコンピュータ

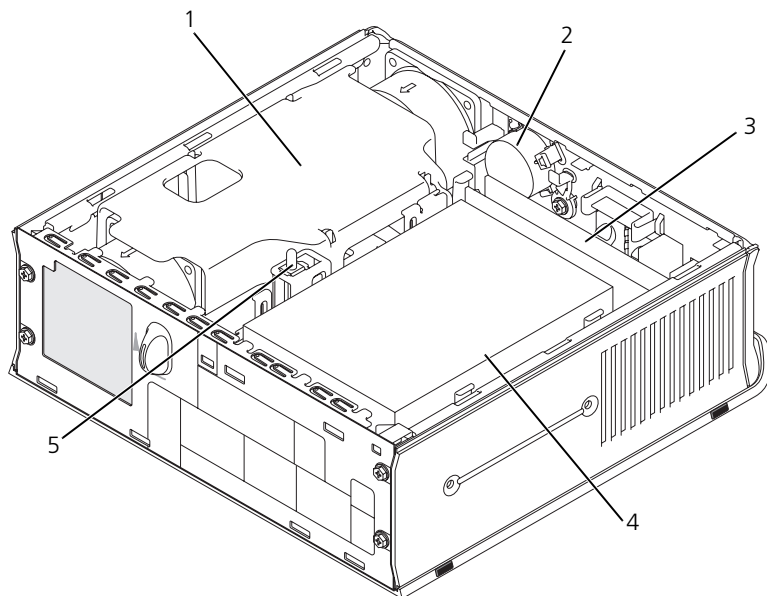

- | | | | |
|---|--------------|---|-----------------|
| 1 | ヒートシンクアセンブリ | 4 | ハードドライブ |
| 2 | スピーカー（オプション） | 5 | シャーシントルージョンスイッチ |
| 3 | メモリモジュール（2） | | |

コンピュータのセットアップ

⚠ 警告：この項の手順を開始する前に『製品情報ガイド』の安全手順に従ってください。

➡ 注意：コンピュータにモデムカードなどの拡張カードが取り付けられている場合は、適切なケーブルをカードに接続します。コンピュータ背面パネルのコネクタには接続しないでください。

➡ 注意：コンピュータが適切な動作温度を保持できるように、コンピュータを壁や他のストレージ用仕切りのすぐ近くに置かないでください。シャーシ周辺の空気循環が妨げられる恐れがあります。

コンピュータを正しくセットアップするには、すべての手順を行う必要があります。それぞれの該当する図を参照しながら、手順に従います。

1 キーボードとマウスを接続します。

➡ 注意：PS/2 マウスと USB マウスを同時に動作しようとししないでください。

2 モデムまたはネットワークケーブルを接続します。

電話線ではなく、ネットワークケーブルをネットワークコネクタに挿入してください。オプションのモデムをお持ちの場合、電話線をモデムに接続します。

➡ 注意：モデムケーブルをネットワークアダプタのコネクタに接続しないでください。電話通信からの電圧は、ネットワークアダプタを損傷する恐れがあります。

3 モニターを接続します。

コネクタピンを曲げないように、慎重に位置に合わせ、モニターケーブルを挿入します。コネクタに差し込んだら、ケーブルコネクタの蝶ネジをしっかりと締めます。

 **メモ:** モニターによっては、ビデオコネクタが画面の後ろの下にある場合があります。コネクタの場所については、モニターに付属のマニュアルを参照してください。

4 スピーカーを接続します。

5 電源ケーブルをコンピュータ、モニター、および各デバイスに接続し、もう一端を電源コンセントに接続します。

6 電圧設定スイッチが、設置場所の規定電圧に対して正しく設定されているかを確認します。

お使いのコンピュータには手動の電圧切り替えスイッチがあります。背面パネルに電圧切り替えスイッチが付いているコンピュータでは、正しい動作電圧を手動で設定しなければなりません。

 **注意:** 手動電圧切り替えスイッチが付いているコンピュータへの損傷を防ぐため、スイッチはお使いになる地域の AC 電源に最も合った電圧に設定してください。

 **注意:** 日本の AC 電源は 100 V ですが、電圧設定スイッチは 115 V の位置に設定してください。

 **メモ:** コンピュータに同梱されていないデバイスを取り付けたりソフトウェアをインストールしたりする場合は、事前にデバイスやソフトウェアに同梱のマニュアルを読むか、製品の提供先に問い合わせ、そのデバイスやソフトウェアがお使いのコンピュータとオペレーティングシステムに対応しているかどうか確認してください。

 **メモ:** お使いのコンピュータは、次の図とは多少異なる場合があります。

キーボードとマウスのセットアップ

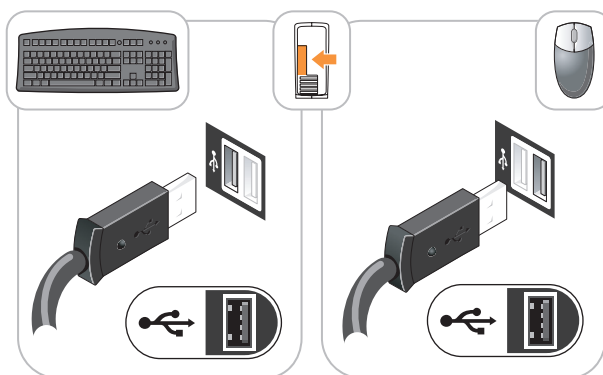

モニターのセットアップ

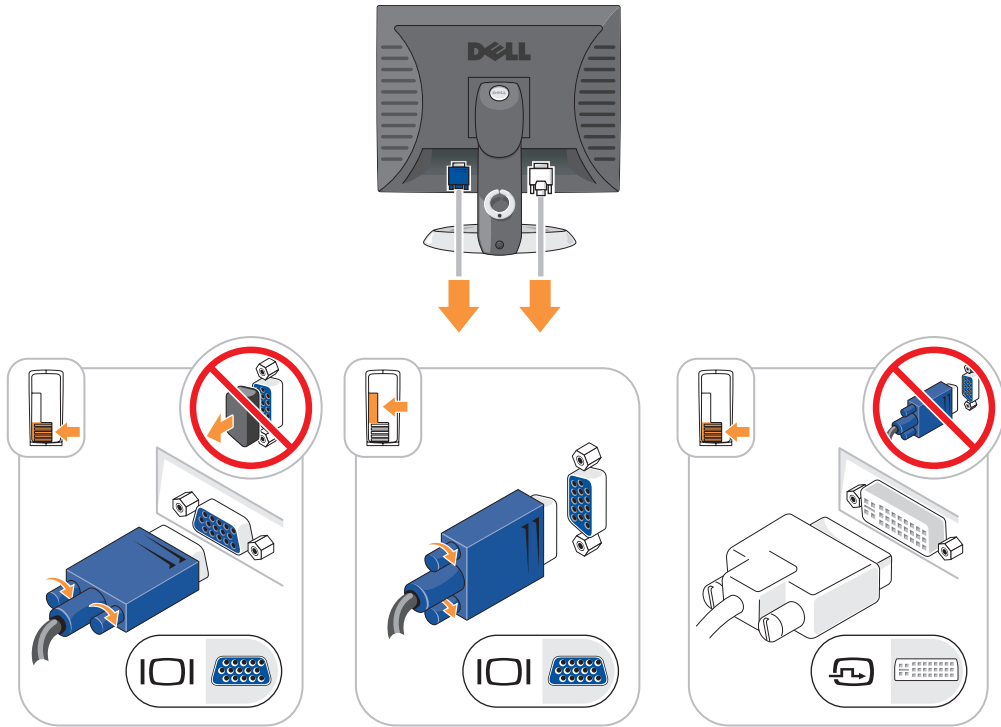

電源の接続

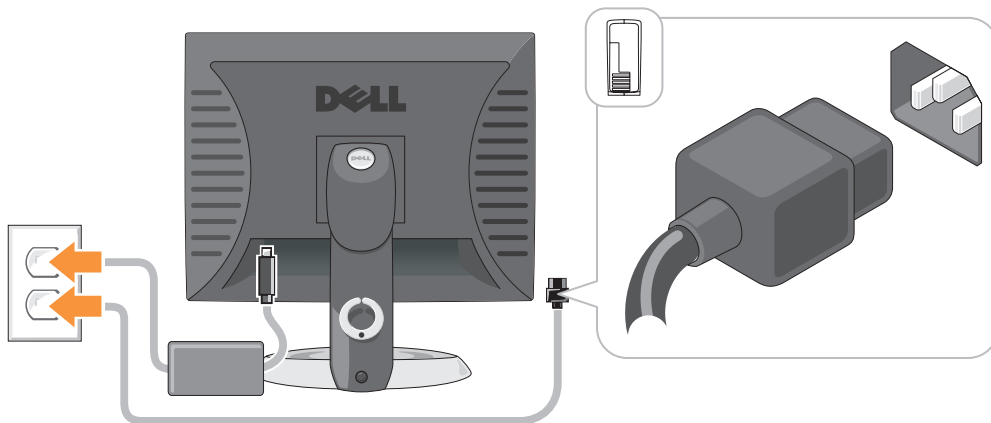

問題の解決

デルでは、コンピュータが正しく動作しないときにアドバイスをを行ういくつかのツールを提供しています。ご使用のコンピュータに関するトラブルシューティングの情報については、デルサポートウェブサイト support.jp.dell.com を参照してください。

デルのサポートを必要とするコンピュータの問題が発生した場合、エラーの詳細、ビープコード、診断ライトのパターンを書き留め、エクスプレスサービスコードとサービスタグを下記に記入して、コンピュータが設置されている場所からデルにご連絡ください。デルへのお問い合わせの詳細は、オンライン『ユーザーズガイド』を参照してください。

エクスプレスサービスコードとサービスタグナンバーの例については、53 ページの「情報の検索方法」を参照してください。

エクスプレスサービスコード： _____

サービスタグ： _____

Dell Diagnostics（診断）プログラム

 **警告：**本項の手順を開始する前に、『製品情報ガイド』の安全手順に従ってください。

Dell Diagnostics（診断）プログラムを使用する場合

コンピュータに問題が発生した場合、テクニカルサポートにお問い合わせいただく前に、オンライン『ユーザーズガイド』の「問題の解決」の手順に従って、Dell Diagnostics（診断）プログラムを実行してください。デルへのお問い合わせの詳細は、オンライン『ユーザーズガイド』を参照してください。

 **注意：**Dell Diagnostics（診断）プログラムは、Dell™ コンピュータでのみ機能します。

セットアップユーティリティを起動し（手順に関しては、オンライン『ユーザーズガイド』の「セットアップユーティリティ」を参照してください）、コンピュータの設定情報を確認します。次に、テストするデバイスがセットアップユーティリティに表示され、アクティブになっていることを確認します。

ハードドライブ、またはオプションの『Drivers and Utilities CD』（ResourceCD と呼ばれます）から Dell Diagnostics（診断）プログラムを起動します。

ハードドライブから Dell Diagnostics（診断）プログラムを起動する場合

- 1 コンピュータの電源を入れます（または再起動します）。
- 2 DELL™ のロゴが表示されたらすぐに <F12> を押します。

 **メモ：**診断ユーティリティのパーティションが見つかりません、というメッセージが表示された場合は、『Drivers and Utilities CD』（オプション）から Dell Diagnostics（診断）プログラムを実行します（81 ページを参照してください）。

ここで時間をおきすぎてオペレーティングシステムのロゴが表示された場合、Microsoft® Windows® デスクトップが表示されるまで待ちます。次に、コンピュータをシャットダウンして、もう一度やりなおします。

- 3 起動デバイス一覧が表示されたら、**Boot to Utility Partition** をハイライト表示して <Enter> を押します。
- 4 Dell Diagnostics（診断）**Main Menu** が表示されたら、実行したいテストを選択します。

Drivers and Utilities CD から Dell Diagnostics（診断）プログラムを起動する場合

- 1 『Drivers and Utilities CD』を挿入します。
- 2 コンピュータをシャットダウンして、再起動します。
DELL ロゴが表示されたら、すぐに <F12> を押します。

ここで時間をおきすぎて、オペレーティングシステムのロゴが表示された場合、Windows デスクトップが表示されるまで待ちます。次に、コンピュータをシャットダウンして、もう一度やり直します。



メモ：次の手順は、起動順序を一回だけ変更します。次回の起動時には、コンピュータはセットアップユーティリティで指定したデバイスに従って起動します。

- 3 起動デバイスの一覧が表示されたら、CD/DVD ドライブのリスト項目をハイライト表示して、<Enter> を押します。
- 4 CD 起動メニューから CD/DVD ドライブオプションのリスト項目を選択します。
- 5 表示されたメニューから、CD/DVD ドライブから起動するためのオプションを選択します。
- 6 1 と入力して『Drivers and Utilities CD』のメニューを起動します。
- 7 2 と入力して Dell Diagnostics（診断）プログラムを起動します。
- 8 番号の付いた一覧から **Run the 32 Bit Dell Diagnostics** を選択します。複数のバージョンがリストにある場合は、コンピュータに適切なバージョンを選択します。
- 9 Dell Diagnostics（診断）**Main Menu** が表示されたら、実行したいテストを選択します。

Dell Diagnostics（診断）プログラムのメインメニュー

- 1 Dell Diagnostics（診断）プログラムのロードが終了すると、**Main Menu** 画面が表示されるので、必要なオプションのボタンをクリックします。

オプション	機能
Express Test	デバイスのクイックテストを実行します。通常このテストは 10 ～ 20 分かかり、お客様の操作は必要ありません。最初に Express Test を実行すると、問題を素早く特定できる可能性が増します。
Extended Test	デバイスの全体チェックを実行します。通常このテストは 1 時間以上かかり、定期的に質問に回答する必要があります。
Custom Test	特定のデバイスをテストします。実行するテストをカスタマイズできます。
Symptom Tree	検出した最も一般的な症状を一覧表示し、問題の症状に基づいたテストを選択することができます。

- 2 テスト実行中に問題が検出されると、エラーコードと問題の説明を示したメッセージが表示されます。エラーコードと問題の説明を記録し、画面の指示に従います。
エラー状態を解決できない場合は、デルにお問い合わせください。デルへのお問い合わせの詳細は、オンライン『ユーザズガイド』を参照してください。



メモ：各テスト画面の上部には、コンピュータのサービスタグが表示されます。デルにお問い合わせになった際に、テクニカルサポート担当者がサービスタグをお伺いいたします。

- 3 **Custom Test** または **Symptom Tree** オプションからテストを実行する場合、該当するタブをクリックします（詳細については、以下の表を参照）。

タブ	機能
Results	テストの結果、および発生したすべてのエラーの状態を表示します。
Errors	検出されたエラー状態、エラーコード、問題の説明が表示されます。
Help	テストについて説明します。また、テストを実行するための要件を示す場合もあります。
Configuration	選択したデバイスのハードウェア構成を表示します。 Dell Diagnostics（診断）プログラムは、セットアップユーティリティ、メモリ、および様々な内部テストからすべてのデバイスの設定情報を入手し、画面の左側ペインのデバイス一覧に表示します。デバイス一覧には、コンピュータに取り付けられたすべてのコンポーネント名、またはコンピュータに接続されたすべてのデバイス名が表示されるとは限りません。
Parameters	テストの設定を変更して、テストをカスタマイズすることができます。

- 4 テストが完了し、Dell Diagnostics（診断）プログラムを『Drivers and Utilities CD』（オプション）から実行中の場合、CD を取り出します。
- 5 テスト画面を閉じて **Main Menu** 画面に戻ります。Dell Diagnostics（診断）プログラムを終了しコンピュータを再起動するには、**Main Menu** 画面を閉じます。

システムライト

電源ライトはコンピュータの問題を知らせる場合があります。

電源ライト	問題の説明	推奨される処置
緑色の点灯	電源がオンで、コンピュータは正常に動作しています。	対応処置は必要ありません。
緑色の点滅	コンピュータは省電力モードです。	電源ボタンを押ししたり、マウスを動かしたり、キーボードのキーを押すことで、コンピュータの操作を再開できます。
緑色に数回点滅したあとオフになる	設定エラーが発生しています。	特定の問題を確認できるか、83 ページの「診断ライト」をチェックしてください。
黄色の点灯	Dell Diagnostics（診断）プログラムがテストを実行中、またはシステム基板のデバイスが不良か、正しく取り付けられていない可能性があります。	Dell Diagnostics（診断）プログラムが実行中であれば、終了するまで待ちます。 特定の問題を確認できるか、83 ページの「診断ライト」をチェックしてください。 コンピュータが起動しない場合は、デルに連絡してテクニカルサポートを受けてください。デルへのお問い合わせの詳細は、オンライン『ユーザーズガイド』を参照してください。
黄色の点滅	電源装置またはシステム基板の障害が発生しました。	特定の問題を確認できるか、83 ページの「診断ライト」をチェックしてください。オンライン『ユーザーズガイド』の「電源の問題」を参照してください。



電源ライト	問題の説明	推奨される処置
POST 中に、緑色の点灯とビープコード	BIOS 実行中に問題が検出されました。	ビープコードを使った診断に関しては、86 ページの「ビープコード」を参照してください。また、特定の問題を確認できるか、83 ページの「診断ライト」をチェックしてください。
POST 中の緑色の点灯、ビープコードおよびビデオ表示がありません	モニターまたはグラフィックスカードが不良か、正しく取り付けられていない可能性があります。	特定の問題を確認できるか、83 ページの「診断ライト」をチェックしてください。
POST 中の緑色の点灯、ビープコードはないがコンピュータがフリーズする	内蔵システム基板に欠陥がある可能性があります。	特定の問題を確認できるか、83 ページの「診断ライト」をチェックしてください。問題が特定できない場合は、デルに連絡してテクニカルサポートを受けてください。デルへのお問い合わせの詳細は、オンライン『ユーザズガイド』を参照してください。

診断ライト

 **警告:** 本項の手順を開始する前に、『製品情報ガイド』の安全手順に従ってください。

問題のトラブルシューティングに役立つように、コンピュータには前面または背面パネルに「1」、「2」、「3」、「4」と表示された 4 個のライトがあります。これらのライトはオフになっているか、緑色に点灯しています。コンピュータが正常に起動すると、起動プロセスが完了する際、ライトのパターンとコードが変化します。コンピュータが正常に起動すると、起動プロセスが完了する際、ライトのパターンとコードが変化します。システム起動時に POST プロセスが正常に完了すると、4 個の診断ライトのすべてが少しの間緑色に点灯したあと消灯します。POST プロセス中にコンピュータが誤動作した場合、LED に表示されるパターンで、プロセスのどこでコンピュータが停止したか識別できる場合があります。POST が正常に完了した後でコンピュータが誤作動した場合は、診断ライトは問題の原因を表示しません。

 **メモ:** 診断ライトの向きは、システムのタイプによって異なります。診断ライトは、縦向きまたは横向きどちらかです。

ライトパターン	問題の説明	推奨される処置
	コンピュータが通常の「オフ」の状態、または BIOS 以前に障害が起こっている可能性があります。 コンピュータが正常に起動してオペレーティングシステムが立ち上がった後も、診断ライトが点灯しません。	コンピュータを使用可能なコンセントに接続し、電源ボタンを押します。
	BIOS 障害が発生した可能性があります。コンピュータは修復モードです。	BIOS Recovery Utility を実行し、BIOS の修復処理が完了するのを待って、コンピュータを再起動します。

ライトパターン	問題の説明	推奨される処置
①②③④	プロセッサに障害が起こっている可能性があります。	プロセッサを取り付けなおして、コンピュータを再起動します。プロセッサの再取り付けに関する情報は、オンライン『ユーザーズガイド』を参照してください。
①②③④	メモリモジュールが検出されましたが、メモリ障害が発生しています。	<ul style="list-style-type: none"> • 取り付けているメモリモジュールが1つの場合、そのモジュールを取り付けなおしてコンピュータを再起動します。メモリモジュールの再取り付けに関する情報は、オンライン『ユーザーズガイド』を参照してください。 • 取り付けているメモリモジュールが2つ以上の場合、モジュールを取り外し、モジュールの1つを取り付けなおしてコンピュータを再起動します。コンピュータが正常に起動する場合、別のモジュールを追加します。障害のあるモジュールが見つかるまで、あるいはエラーなしにすべてのモジュールを取り付けなおすまで続けます。 • 同じ種類の正常に動作しているメモリがあれば、そのメモリをコンピュータに取り付けます。 • 問題が解決しない場合は、デルにお問い合わせください。デルへのお問い合わせの詳細は、オンライン『ユーザーズガイド』を参照してください。
①②③④	グラフィックスカードの障害が発生した可能性があります。	<ul style="list-style-type: none"> • コンピュータにグラフィックスカードを取り付けている場合、カードを取り外し、取り付けなおしてコンピュータを再起動します。 • それでも問題が解決しない場合、動作を確認済みのグラフィックスカードを取り付け、コンピュータを再起動します。 • 問題が解決しない場合、またはグラフィックスがコンピュータに内蔵されている場合、デルにお問い合わせください。デルへのお問い合わせの詳細は、オンライン『ユーザーズガイド』を参照してください。
①②③④	フロッピードライブまたはハードドライブの障害が発生した可能性があります。	すべての電源ケーブルおよびデータケーブルを接続しなおし、コンピュータを再起動します。
①②③④	USB の障害が発生した可能性があります。	すべての USB デバイスを取り付けなおし、ケーブル接続を確認して、コンピュータを再起動します。

ライトパターン	問題の説明	推奨される処置
①②③④	メモリモジュールが検出されません。	<ul style="list-style-type: none"> • 取り付けているメモリモジュールが 1 つの場合、そのモジュールを取り付けなおしてコンピュータを再起動します。メモリモジュールの再取り付けに関する情報は、オンライン『ユーザズガイド』を参照してください。 • 取り付けているメモリモジュールが 2 つ以上の場合、モジュールを取り外し、モジュールの 1 つを取り付けなおしてコンピュータを再起動します。コンピュータが正常に起動する場合、別のモジュールを追加します。障害のあるモジュールが見つかるまで、あるいはエラーなしにすべてのモジュールを取り付けなおすまで続けます。 • 同じ種類の正常に動作しているメモリがあれば、そのメモリをコンピュータに取り付けます。 • 問題が解決しない場合は、デルにお問い合わせください。デルへのお問い合わせの詳細は、オンライン『ユーザズガイド』を参照してください。
①②③④	メモリモジュールは検出されましたが、メモリの設定または互換性エラーが存在します。	<ul style="list-style-type: none"> • 特別なメモリモジュール / メモリコネクタ設置要件がないか確認します。 • 取り付けるメモリモジュールがお使いのコンピュータと互換性があることを確認します。 • 問題が解決しない場合は、デルにお問い合わせください。デルへのお問い合わせの詳細は、オンライン『ユーザズガイド』を参照してください。
①②③④	<p>障害が発生しました。</p> <p>このパターンは、セットアップユーティリティを起動したときにも表示され、問題を示すものではない場合があります。</p>	<ul style="list-style-type: none"> • ハードドライブ、CD ドライブ、および DVD ドライブからシステム基板ケーブルが正しく接続されているか確認します。 • モニター画面に表示されるコンピュータメッセージを確認します。 • 問題が解決しない場合は、デルにお問い合わせください。デルへのお問い合わせの詳細は、オンライン『ユーザズガイド』を参照してください。
①②③④	POST が終了すると、4 つの診断ライトすべてが緑色に短時間点灯してからライトが消え、通常の動作状態を示します。	特にありません。

ビープコード

お使いのコンピュータの起動時に、モニターにエラーメッセージまたは問題を表示できない場合、ビープ音が連続して鳴ることがあります。この連続したビープ音はビープコードと呼ばれ、問題を特定します。連続したビープ音には、ビープ音がまず 1 回鳴り、次に連続して 3 回鳴ってから、1 回鳴るものがあります（コード 1-3-1）。このビープコードは、コンピュータがメモリの問題を検出したことを知らせます。

起動時にコンピュータがビープ音を発する場合、次の手順を実行します。

- 1 ビープコードを書き留めます。
- 2 80 ページの「Dell Diagnostics（診断）プログラム」を参照してより詳しい原因を調べます。
- 3 デルテクニカルサポートにお問い合わせください。デルへのお問い合わせの詳細は、オンライン『ユーザーズガイド』を参照してください。

コード	原因	コード	原因
1-1-2	マイクロプロセッサレジスタ障害	3-1-4	スレーブ割り込みマスクレジスタ障害
1-1-3	NVRAM 読み書き障害	3-2-2	割り込みベクトルロード障害
1-1-4	ROM BIOS チェックサム障害	3-2-4	キーボードコントローラテスト障害
1-2-1	プログラム可能インターバルタイマー障害	3-3-1	NVRAM 電力損失
1-2-2	DMA 初期化障害	3-3-2	無効な NVRAM 設定
1-2-3	DMA ページレジスタ読み書き障害	3-3-4	ビデオメモリテスト障害
1-3	ビデオメモリテスト障害	3-4-1	画面初期化障害
1-3-1 ~ 2-4-4	メモリが正しく認識されていないか使用されていない	3-4-2	画面リトレース障害
3-1-1	スレーブ DMA レジスタ障害	3-4-3	ビデオ ROM の検索障害
3-1-2	マスタ DMA レジスタ障害	4-2-1	タイマーが時間を計らない
3-1-3	マスタ割り込みマスクレジスタ障害	4-2-2	シャットダウンエラー
4-2-3	Gate A20 エラー	4-4-1	シリアルまたはパラレルポートテスト障害
4-2-4	プロテクトモードで予期せぬ割り込みあり	4-4-2	シャドウメモリにコードを解凍できない
4-3-1	アドレス 0FFFFh 以上のメモリ障害	4-4-3	数値演算コプロセッサテスト障害
4-3-3	タイマーチップカウンタ 2 の障害	4-4-4	キャッシュテスト障害
4-3-4	時計の停止		

Dell™ IDE ハードドライブ診断プログラムの実行

Dell IDE ハードドライブ診断プログラムは、ハードドライブのテストを行って、ハードドライブに関する問題を解決したり、ハードドライブのエラーを確認するユーティリティです。

- 1 コンピュータの電源を入れます（コンピュータの電源が入っている場合、再起動します）。
- 2 画面の右上隅に F2 = Setup が表示されたら、<Ctrl><Alt><d> を押します。
- 3 画面の指示に従います。

エラーが報告された場合は、オンライン『ユーザーズガイド』の「問題の解決」の項にある「ハードドライブの問題」を参照してください。

ソフトウェアおよびハードウェアの非互換性の解決

デバイスが OS のセットアップ中に検知されない、または、検知されても設定が正しくない場合は、非互換性の問題を解決するためにハードウェアに関するトラブルシューティングを使用できます。

- 1 **スタート** ボタンをクリックして、**ヘルプとサポート** をクリックします。
- 2 **検索** フィールドでハードウェアに関するトラブルシューティングと入力し、次に、矢印をクリックして検索を開始します。
- 3 **検索の結果** の一覧で、**ハードウェアに関するトラブルシューティング** をクリックします。
- 4 **ハードウェアに関するトラブルシューティング** 一覧で、**コンピュータにあるハードウェアの競合を解決します** をクリックして、**次へ** をクリックします。

Microsoft® Windows® XP システムの復元の使い方

ハードウェア、ソフトウェア、またはその他のシステム設定を変更したために、コンピュータが正常に動作しなくなった場合、Microsoft Windows XP オペレーティングシステムのシステムの復元を使用して、コンピュータを以前の動作状態に復元することができます（データファイルへの影響はありません）。システムの復元の使い方については、Windows ヘルプとサポートセンターを参照してください。Windows ヘルプとサポートセンターにアクセスするには、54 ページを参照してください。



注意：データファイルのバックアップを定期的に作成してください。システムの復元は、データファイルを監視したり、データファイルを復元したりしません。

復元ポイントの作成

- 1 **スタート** ボタンをクリックして、**ヘルプとサポート** をクリックします。
- 2 **システムの復元** をクリックします。
- 3 画面の指示に従います。

コンピュータの以前の動作状態への復元

➡ **注意:** コンピュータを以前の稼動状態に復元する前に、開いているファイルをすべて保存してから閉じ、実行中のプログラムをすべて終了します。システムの復元が完了するまで、いかなるファイルまたはプログラムも変更したり、開いたり、削除したりしないでください。

- 1 **スタート** ボタンをクリックし、**すべてのプログラム** → **アクセサリ** → **システムツール** とポイントしてから、**システムの復元** をクリックします。
- 2 **コンピュータを以前の状態に復元する** を選択していることを確認し、**次へ** をクリックします。
- 3 コンピュータを復元したいカレンダーの日付をクリックします。

復元ポイントの選択 画面に、復元ポイントを選択するカレンダーが表示されます。復元ポイントが利用できる日付は太字で表示されます。

- 4 復元ポイントを選択して、**次へ** をクリックします。
カレンダーに復元ポイントが 1 つしか表示されない場合、その復元ポイントが自動的に選択されます。2 つ以上の復元ポイントが利用可能な場合、希望の復元ポイントをクリックします。
- 5 **次へ** をクリックします。
システムの復元がデータの収集を完了したら、**復元は完了しました** 画面が表示され、コンピュータが自動的に再起動します。
- 6 コンピュータが再起動したら、**OK** をクリックします。

復元ポイントを変更するには、別の復元ポイントを使用してこの手順を繰り返すか、復元を元に戻します。

最後のシステムの復元の取り消し

➡ **注意:** 最後のシステムの復元を取り消す前に、開いているファイルをすべて保存してから閉じ、実行中のプログラムをすべて終了します。システムの復元が完了するまで、いかなるファイルまたはプログラムも変更したり、開いたり、削除したりしないでください。

- 1 **スタート** ボタンをクリックし、**すべてのプログラム** → **アクセサリ** → **システムツール** とポイントしてから、**システムの復元** をクリックします。
- 2 **以前の復元を取り消す** を選択して、**次へ** をクリックします。
- 3 **次へ** をクリックします。
システムの復元 画面が表示され、コンピュータが再起動します。
- 4 コンピュータが再起動したら、**OK** をクリックします。

システムの復元の有効化

200 MB より空容量が少ないハードディスクに Windows XP を再インストールした場合、システムの復元は自動的に無効に設定されています。システムの復元が有効になっているか確認するには、次の手順を実行します。

- 1 **スタート** ボタンをクリックして、**コントロールパネル** をクリックします。
- 2 **パフォーマンスとメンテナンス** をクリックします。
- 3 **システム** をクリックします。
- 4 **システムの復元** タブをクリックします。
- 5 **システムの復元を無効にする** にチェックマークが付いていないことを確認します。

Microsoft® Windows® XP の再インストール

作業を開始する前に

新しくインストールしたドライバの問題を解消するために Windows XP オペレーティングシステムを再インストールすることを検討する前に、まず Windows XP のデバイスドライバのロールバックを試してみます。デバイスドライバのロールバックを実行しても問題が解決されない場合、システムの復元（を参照 87 ページ）を使用して、オペレーティングシステムを新しいドライバがインストールされる前の動作状態に戻してみます。



メモ：『Drivers and Utilities CD』には、コンピュータの組み立て時に、工場でインストールされたドライバが含まれています。『Drivers and Utilities CD』を使用して必要なドライバをロードします。コンピュータに RAID コントローラがある場合はそのドライバもロードします。

Windows XP の再インストール



注意：Windows XP を再インストールする際は、Microsoft® Windows® XP Service Pack 1 以降を使用する必要があります。



注意：インストールを実行する前に、お使いのプライマリハードドライブ上のすべてのデータファイルのバックアップを作成しておいてください。通常のハードドライブの設定では、システムが最初に検出するドライブがプライマリハードドライブになります。

Windows XP を再インストールするには、以下のものがが必要です。

- Dell™ 『オペレーティングシステム CD』
- Dell 『Drivers and Utilities CD』

Windows XP を再インストールするには、次項にあるすべての手順を記載されている順番に実行します。

再インストール処理を完了するには、1～2 時間かかることがあります。オペレーティングシステムを再インストールした後、デバイスドライバ、ウイルス保護プログラム、およびその他のソフトウェアを再インストールする必要があります。



注意：『オペレーティングシステム CD』は、Windows XP の再インストールのオプションを提供します。オプションはファイルを上書きして、ハードドライブにインストールされているプログラムに影響を与える可能性があります。このような理由から、デルのテクニカルサポート担当者の指示がない限り、Windows XP を再インストールしないでください。



注意：Windows XP との拮抗を防ぐため、システムにインストールされているアンチウイルスソフトウェアを無効にしてから Windows XP を再インストールしてください。手順については、ソフトウェアに付属しているマニュアルを参照してください。

オペレーティングシステム CD からの起動

- 1 開いているファイルをすべて保存してから閉じ、実行中のプログラムをすべて終了します。
- 2 『オペレーティングシステム CD』を挿入します。 **Install Windows XP** というメッセージが表示された場合、終了 をクリックします。
- 3 コンピュータを再起動します。
- 4 DELL™ のロゴが表示されたら、すぐに <F12> を押します。
オペレーティングシステムのロゴが表示された場合、Windows のデスクトップが表示されるのを待ってから、コンピュータをシャットダウンして、再度試みます。
- 5 矢印キーを押して **CD-ROM** を選んでから <Enter> を押します。
- 6 Press any key to boot from CD というメッセージが表示されたら、任意のキーを押します。

Windows XP のセットアップ

- 1 **セットアップの開始** 画面が表示されたら、<Enter> を押して続行します。
- 2 **Microsoft Windows ライセンス契約** 画面の内容を読み、キーボードの <F8> を押して、使用許諾契約書に同意します。
- 3 お使いのコンピュータに Windows XP がインストールされていて、現在の Windows XP データを復元したい場合は、**r** と入力して修復オプションを選び、CD を取り出します。
- 4 新たに Windows XP をインストールする場合は、<Esc> を押してオプションを選択します。
- 5 <Enter> を押してハイライト表示されたパーティション（推奨）を選び、画面の指示に従います。

Windows XP セットアップ 画面が表示され、Windows XP は、ファイルのコピーおよびデバイスのインストールを開始します。コンピュータは何度か自動的に再起動します。



メモ: ハードドライブの容量やコンピュータの速度によって、セットアップに要する時間は異なります。



注意: 次のメッセージが表示される場合、キーは押さないでください。Press any key to boot from the CD.

- 6 **地域と言語のオプション** 画面が表示されたら、地域の設定を必要に応じてカスタマイズし、**次へ** をクリックします。
- 7 **ソフトウェアの個人用設定** 画面で、お名前と会社名（オプション）を入力して、**次へ** をクリックします。
- 8 **コンピュータと Administrator** ウィンドウでウィンドウでお使いのコンピュータ名（または記載の名前を承認）とパスワードを入力して、**次へ** をクリックします。
- 9 **モデムのダイヤル情報** 画面が表示されたら、必要な情報を入力し、**次へ** を押します。
- 10 **日付と時間の設定** ウィンドウに、日付、時間、タイムゾーンを入力して、**次へ** をクリックします。
- 11 **ネットワークの設定** 画面が表示されたら、**標準設定** をクリックして、**次へ** をクリックします。
- 12 Windows XP Professional の再インストール中に、ネットワーク設定についてより詳しい情報を求められたら、該当する項目を入力します。設定がわからない場合、デフォルトの選択肢を選んでください。

Windows XP は、オペレーティングシステムのコンポーネントをインストールし、コンピュータを設定します。コンピュータが自動的に再起動されます。



注意: 次のメッセージが表示される場合、キーは押さないでください。Press any key to boot from the CD.

- 13 **Microsoft Windows へようこそ** 画面が表示されたら、**次へ** をクリックします。
- 14 インターネットに接続する方法を指定してくださいというメッセージが表示されたら、**省略** をクリックします。
- 15 **Microsoft にユーザー登録する準備は出来ましたか？** 画面が表示されたら、**いいえ、今回はユーザー登録しません** を選択し、**次へ** をクリックします。
- 16 **このコンピュータを使うユーザーを指定してください** 画面が表示されたら、最大 5 人のユーザーを入力できます。
- 17 **次へ** をクリックします。
- 18 **完了** をクリックしてセットアップを完了して、CD を取り出します。
- 19 適切なドライバを『Drivers and Utilities CD』から再インストールします。

20 アンチウイルスソフトウェアを再インストールします。

21 プログラムを再インストールします。



メモ : Microsoft Office または Microsoft Works Suite プログラムを再インストールして有効にするには、Microsoft Office または Microsoft Works Suite の CD ケースの裏にある Product Key (プロダクトキー) が必要です。

Drivers and Utilities CD の使い方

Windows オペレーティングシステムが起動している状態で、『Drivers and Utilities CD』(または ResourceCD) を使用するには、次の手順に従います。



メモ : デバイスドライバやユーザーマニュアルにアクセスする場合は、Windows が起動している状態で『Drivers and Utilities CD』を使用する必要があります。

- 1 コンピュータの電源を入れ、Windows デスクトップが表示されるまで待ちます。
- 2 CD ドライブに『Drivers and Utilities CD』を挿入します。
お使いのコンピュータで『Drivers and Utilities CD』を初めてご使用になる場合は、**ResourceCD Installation** (ResourceCD のインストール) ウィンドウが表示され、『Drivers and Utilities CD』のインストールが開始することを知らせます。
- 3 **OK** をクリックして続行します。
インストールを完了するには、インストールプログラムの出す指示に回答してください。
- 4 **Dell システムをお買い上げくださりありがとうございます** 画面で **次へ** をクリックします。
- 5 **適切なシステムモデル、オペレーティングシステム、デバイスの種類、およびトピック** を選択します。

お使いのコンピュータ用のドライバ

お使いのコンピュータに対応するデバイスドライバのリストを表示するには、次の手順に従います。

- 1 **Topic** ドロップダウンメニューの **My Drivers** を選択します。
『Drivers and Utilities CD』(オプション) がコンピュータのハードウェアとオペレーティングシステムをスキャンし、システム構成に対応したデバイスドライバのリストを表示します。
- 2 適切なドライバを選択し、画面の指示に従ってドライバをコンピュータにダウンロードします。

お使いのコンピュータに対応するすべてのドライバを一覧表示するには、**Topic** ドロップダウンメニューの **Drivers** をクリックします。

索引

C

CD
オペレーティングシステム, 55

D

Dell Diagnostics (診断)
プログラム, 80
Diagnostics (診断)
ビープコード, 86
Drivers and Utilities CD, 53

I

IRQ 拮抗, 87

M

Microsoft Windows ラベル,
54

R

Resource CD
Dell Diagnostics (診断),
80

W

Windows XP
再インストール, 89
システムの復元, 87
ハードウェアに関するトラブル
シューティング, 87
ヘルプとサポートセンター, 54

え

エラーメッセージ
ビープコード, 86

お

オペレーティングシステム
CD, 55
Windows XP の
再インストール, 89
インストールガイド, 55
オペレーティングシステム
CD, 55

か

カバー
取り外し, 68

き

拮抗
ソフトウェアとハードウェアの
非互換性, 87

こ

コンピュータ
ビープコード, 86
以前の作業状態に復元, 87

さ

サービスタグ, 54
再インストール
ドライバ, 53
Windows XP, 89

し

システムの復元, 87
診断
Dell Diagnostics (診断)
プログラム, 80

て

デル
サポートサイト, 54
プレミアサポートウェブ
サイト, 54

電源ライト
位置, 57, 59, 62, 65
問題の診断, 82

と

ドライバ
再インストール, 53
トラブルシューティング
Dell Diagnostics (診断)
プログラム, 80
コンピュータを以前の作業状態
に復元, 87
ハードウェアに関するトラブル
シューティング, 87
ヘルプとサポートセンター, 54
拮抗, 87

は

ハードウェア, 87

Dell Diagnostics (診断)

プログラム, 80

ビープコード, 86

ハードウェアに関するトラブル

シューティング, 87

ひ

ビープコード, 86

ふ

部品の取り付け

作業を開始する前に, 68

へ

ヘルプとサポートセンター, 54

ま

マニュアル

Resource CD, 53

オンライン, 54

クイックリファレンス, 53

デバイス, 53

ユーザズガイド, 53

問題

Dell Diagnostics (診断)

プログラム, 80

コンピュータを以前の作業状態

に復元, 87

ビープコード, 86

ら

ラベル

Microsoft Windows, 54

サービスタグ, 54