

Dell™ OptiPlex™ 745

Quick Reference Guide

Models DCTR, DCNE, DCSM, and DCCY

Notes, Notices, and Cautions



NOTE: A NOTE indicates important information that helps you make better use of your computer.



NOTICE: A NOTICE indicates potential damage to hardware or loss of data and tells you how to avoid the problem.



CAUTION: A CAUTION indicates a potential for property damage, personal injury, or death.

If you purchased a Dell™ n Series computer, any references in this document to Microsoft® Windows® operating systems are not applicable.

Information in this document is subject to change without notice.

© 2006 Dell Inc. All rights reserved.

Reproduction in any manner whatsoever without the written permission of Dell Inc. is strictly forbidden.

Trademarks used in this text: *Dell*, the *DELL* logo, *Inspiron*, *Dell Precision*, *Dimension*, *OptiPlex*, *Latitude*, *PowerEdge*, *PowerVault*, *PowerApp*, and *Dell OpenManage* are trademarks of Dell Inc.; *Intel*, *Pentium*, and *Celeron* are registered trademarks of Intel Corporation; *Microsoft* and *Windows* are registered trademarks of Microsoft Corporation.

Other trademarks and trade names may be used in this document to refer to either the entities claiming the marks and names or their products. Dell Inc. disclaims any proprietary interest in trademarks and trade names other than its own.

Models DCTR, DCNE, DCSM, and DCCY

August 2006

P/N KH283

Rev. A00

Contents

Finding Information	5
System Views	8
Mini Tower Computer — Front View	8
Mini Tower Computer — Back View	10
Mini Tower Computer — Back-Panel Connectors	11
Desktop Computer — Front View.	13
Desktop Computer — Back View.	14
Desktop Computer — Back-Panel Connectors	15
Small Form Factor Computer — Front View	17
Small Form Factor Computer — Back View	18
Small Form Factor Computer — Back-Panel Connectors	19
Ultra-Small Form Factor Computer — Front View	21
Ultra-Small Form Factor Computer — Side View.	22
Ultra-Small Form Factor Computer — Back View	23
Ultra-Small Form Factor Computer — Back-Panel Connectors	23
Removing the Computer Cover.	24
Before You Begin	25
Mini Tower Computer.	26
Desktop Computer	27
Small Form Factor Computer	28
Ultra-Small Form Factor Computer	30
Inside Your Computer	32
Mini Tower Computer.	32
Desktop Computer	35
Small Form Factor Computer	38
Ultra-Small Form Factor Computer	41
Setting Up Your Computer	43
Set Up Your Keyboard and Mouse	45
Set Up Your Monitor	45
Power Connections.	46
Solving Problems	46
Dell Diagnostics.	46
System Lights	49

Diagnostic Lights	50
Beep Codes	52
Resolving Software and Hardware Incompatibilities	53
Using Microsoft Windows XP System Restore	54
Reinstalling Microsoft Windows XP	55
Using the Drivers and Utilities CD	58
Drivers for Your Computer	58
Index	59

Finding Information

 **NOTE:** Some features or media may be optional and may not ship with your computer. Some features or media may not be available in certain countries.

 **NOTE:** Additional information may ship with your computer.

What Are You Looking For?	Find It Here
<ul style="list-style-type: none"> • A diagnostic program for my computer • Drivers for my computer • My computer documentation • My device documentation • Desktop System Software (DSS) 	<p>Drivers and Utilities CD (ResourceCD)</p> <p>NOTE: The <i>Drivers and Utilities</i> CD may be optional and may not ship with your computer.</p> <p>Documentation and drivers are already installed on your computer. You can use the CD to reinstall drivers (see "Using the Drivers and Utilities CD" on page 58), run the Dell Diagnostics (see "Dell Diagnostics" on page 46), or access your documentation.</p> <div data-bbox="739 838 1003 1107" data-label="Image"> </div> <p>Readme files may be included on your CD to provide last-minute updates about technical changes to your computer or advanced technical reference material for technicians or experienced users.</p> <p>NOTE: Drivers and documentation updates can be found at support.dell.com.</p>
<ul style="list-style-type: none"> • How to remove and replace parts • Specifications • How to configure system settings • How to troubleshoot and solve problems 	<p>Dell™ OptiPlex™ User's Guide</p> <p><i>Microsoft Windows XP Help and Support Center</i></p> <ol style="list-style-type: none"> 1 Click Start → Help and Support → Dell User and System Guides → System Guides. 2 Click the <i>User's Guide</i> for your computer. <p>The <i>User's Guide</i> is also available on the optional <i>Drivers and Utilities</i> CD.</p>

What Are You Looking For?

- Warranty information
- Terms and Conditions (U.S. only)
- Safety instructions
- Regulatory information
- Ergonomics information
- End User License Agreement

Find It Here

Dell™ Product Information Guide



-
- How to reinstall my operating system

Operating System CD

NOTE: The *Operating System* CD may be optional and may not ship with your computer.

The operating system is already installed on your computer. To reinstall your operating system, use the *Operating System* CD (see "Reinstalling Microsoft Windows XP" on page 55).



After you reinstall your operating system, use the optional *Drivers and Utilities* CD (*ResourceCD*) to reinstall drivers for the devices that came with your computer. For more information, see

"Drivers and Utilities CD (*ResourceCD*)" on page 5.

Your operating system product key label is located on your computer (see "Service Tag and Microsoft® Windows® Product Key" on page 7).

NOTE: The color of your *Operating System* CD varies according to the operating system you ordered.

-
- How to use Windows XP
 - How to work with programs and files
 - How to personalize my desktop

Windows Help and Support Center

- 1 Click **Start** → **Help and Support**.
- 2 Type a word or phrase that describes your problem and click the arrow icon.
- 3 Click the topic that describes your problem.
- 4 Follow the instructions on the screen.

What Are You Looking For?

- Service Tag and Express Service Code
- Microsoft Windows Product Key Label
- Solutions — Troubleshooting hints and tips, articles from technicians, online courses, and frequently asked questions
- Community — Online discussion with other Dell customers
- Upgrades — Upgrade information for components, such as the memory, hard drive, and operating system
- Customer Care — Contact information, service call and order status, and warranty and repair information
- Service and support — Service call status, support history, service contract, and online discussions with support
- Reference — Computer documentation, details on my computer configuration, product specifications, and white papers
- Downloads — Certified drivers, patches, and software updates
- Desktop System Software (DSS)— If you reinstall the operating system on your computer, you should also reinstall the DSS utility. DSS automatically detects your computer and operating system and installs the updates appropriate for your configuration, providing critical updates for your operating system and support for Dell™ 3.5-inch USB floppy drives, Intel® processors, optical drives, and USB devices. DSS is necessary for correct operation of your Dell computer.

Find It Here

Service Tag and Microsoft® Windows® Product Key

These labels are located on your computer.

- Use the Service Tag to identify your computer when you use support.dell.com or contact support.



- Enter the Express Service Code to direct your call when contacting support.

Dell Support Website — support.dell.com

NOTE: Select your region or business segment to view the appropriate support site.

To download Desktop System Software:

- 1** Go to support.dell.com, select your region or business segment, then enter your Service Tag.
- 2** Select **Drivers & Downloads**, then click **Go**.
- 3** Click your operating system, and then search for the keyword *Desktop System Software*.

NOTE: The support.dell.com user interface may vary depending on your selections.

System Views

Mini Tower Computer — Front View

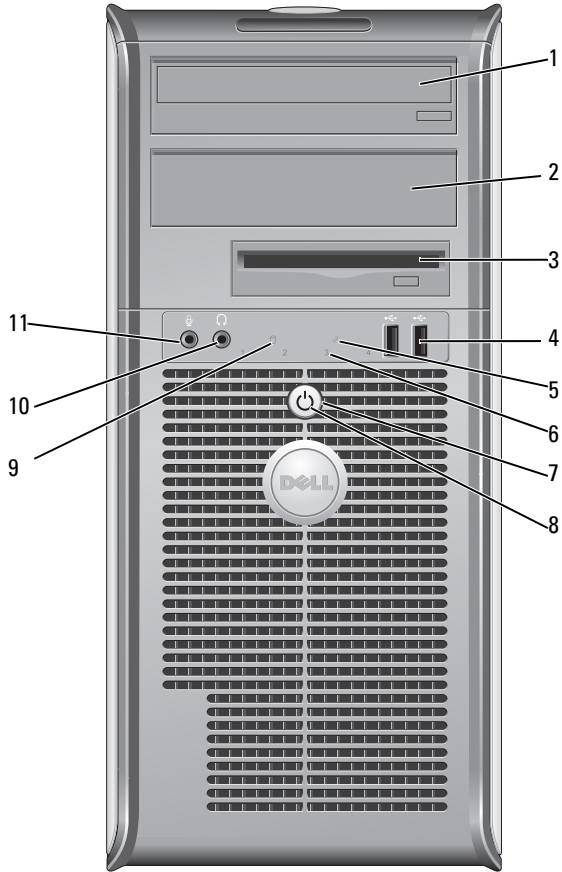

- | | | |
|----|---------------------------|--|
| 1 | 5.25-inch drive bay | Can contain an optical drive. Insert a CD or DVD (if supported) into this drive. |
| 2 | 5.25-inch drive bay | Can contain an optical drive. Insert a CD or DVD (if supported) into this drive. |
| 3 | 3.5-inch drive bay | Can contain an optional floppy drive or optional media card reader. |
| 4 | USB 2.0 connectors (2) | Use the front USB connectors for devices that you connect occasionally, such as joysticks or cameras, or for bootable USB devices (see your online <i>User's Guide</i> for more information on booting to a USB device).

It is recommended that you use the back USB connectors for devices that typically remain connected, such as printers and keyboards. |
| 5 | LAN indicator light | This light indicates that a LAN (local area network) connection is established. |
| 6 | diagnostic lights | Use the lights to help you troubleshoot a computer problem based on the diagnostic code. For more information, see "Diagnostic Lights" on page 50. |
| 7 | power button | Press this button to turn on the computer.

 NOTICE: To avoid losing data, do not turn off the computer by pressing the power button. Instead, perform an operating system shutdown. See "Before You Begin" on page 25 for more information.

 NOTICE: If your operating system has ACPI enabled, when you press the power button the computer will perform an operating system shutdown. |
| 8 | power light | The power light illuminates and blinks or remains solid to indicate different operating modes: <ul style="list-style-type: none"> • No light — The computer is turned off. • Steady green — The computer is in a normal operating state. • Blinking green — The computer is in a power-saving mode. • Blinking or solid amber — See your online <i>User's Guide</i>. <p>To exit from a power-saving mode, press the power button or use the keyboard or the mouse if it is configured as a wake device in the Windows Device Manager. For more information about sleep modes and exiting from a power-saving mode, see your online <i>User's Guide</i>.</p> <p>See "System Lights" on page 49 for a description of light codes that can help you troubleshoot problems with your computer.</p> |
| 9 | hard-drive activity light | This light flickers when the hard drive is being accessed. |
| 10 | headphone connector | Use the headphone connector to attach headphones and most kinds of speakers. |
| 11 | microphone connector | Use the microphone connector to attach a microphone. |

Mini Tower Computer — Back View

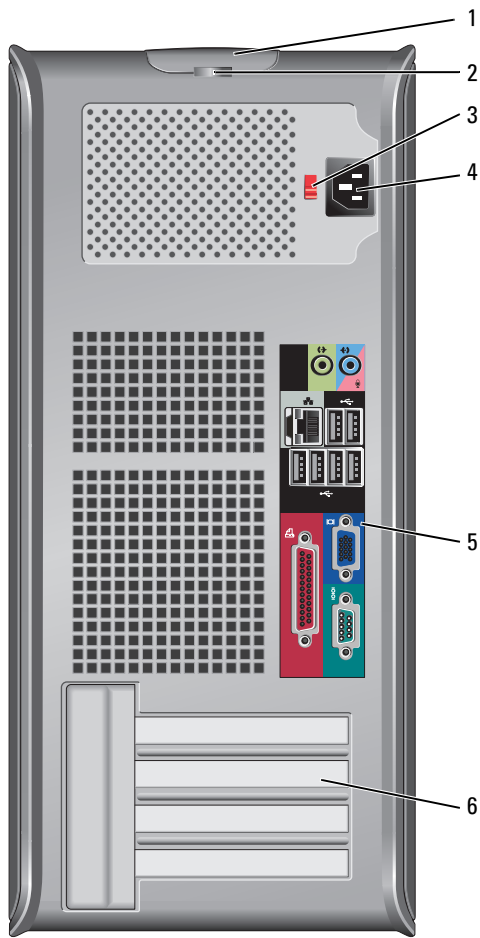

- 1 cover-release latch This latch allows you to open the computer cover.
- 2 padlock ring Insert a padlock to lock the computer cover.

- 3 voltage selection switch Your computer is equipped with a manual voltage-selection switch. To help avoid damaging a computer with a manual voltage-selection switch, set the switch for the voltage that most closely matches the AC power available in your location.
- ➡ NOTICE:** The voltage selection switch must be set to the 115-V position even though the AC power available in Japan is 100 V.
- Also, ensure that your monitor and attached devices are electrically rated to operate with the AC power available in your location.
- 4 power connector Insert the power cable.
- 5 back-panel connectors Plug serial, USB, and other devices into the appropriate connectors (see "Mini Tower Computer — Back-Panel Connectors" on page 11).
- 6 card slots Access connectors for any installed PCI and PCI Express cards.

Mini Tower Computer — Back-Panel Connectors

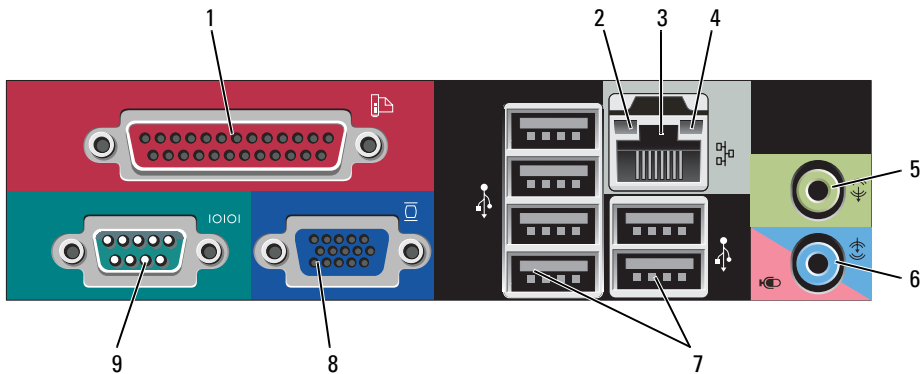

- 1 parallel connector Connect a parallel device, such as a printer, to the parallel connector. If you have a USB printer, plug it into a USB connector.
- NOTE:** The integrated parallel connector is automatically disabled if the computer detects an installed card containing a parallel connector configured to the same address. For more information, see your online User's Guide.
- 2 link integrity light
- Green — A good connection exists between a 10-Mbps network and the computer.
 - Orange — A good connection exists between a 100-Mbps network and the computer.
 - Yellow — A good connection exists between a 1-Gbps (or 1000-Mbps) network and the computer.
 - Off — The computer is not detecting a physical connection to the network.

- | | | |
|---|------------------------------|---|
| 3 | network adapter connector | <p>To attach your computer to a network or broadband device, connect one end of a network cable to either a network jack or your network or broadband device. Connect the other end of the network cable to the network adapter connector on the back panel of your computer. A click indicates that the network cable has been securely attached.</p> <p>NOTE: Do not plug a telephone cable into the network connector.</p> <p>On computers with a network connector card, use the connector on the card.</p> <p>It is recommended that you use Category 5 wiring and connectors for your network. If you must use Category 3 wiring, force the network speed to 10 Mbps to ensure reliable operation.</p> |
| 4 | network activity light | Flashes a yellow light when the computer is transmitting or receiving network data. A high volume of network traffic may make this light appear to be in a steady "on" state. |
| 5 | line-out connector | Use the green line-out connector to attach most speakers with integrated amplifiers. |
| 6 | line-in/microphone connector | Use the blue and pink line-in/microphone connector to attach a record/playback device such as a cassette player, CD player, or VCR.; or a personal computer microphone for voice or musical input into a sound or telephony program. |
| 7 | USB 2.0 connectors (6) | Use the back USB connectors for devices that typically remain connected, such as printers and keyboards. |
| 8 | video connector | <p>Plug the cable from your VGA-compatible monitor into the blue connector.</p> <p>NOTE: If you purchased an optional graphics card, this connector will be covered by a cap. Connect your monitor to the connector on the graphics card. Do not remove the cap.</p> <p>NOTE: If you are using a graphics card that supports dual monitors, use the y-cable that came with your computer.</p> |
| 9 | serial connector | <p>Connect a serial device, such as a handheld device, to the serial port. The default designations are COM1 for serial connector 1 and COM2 for serial connector 2.</p> <p>For more information, see your online <i>User's Guide</i>.</p> |

Desktop Computer — Front View

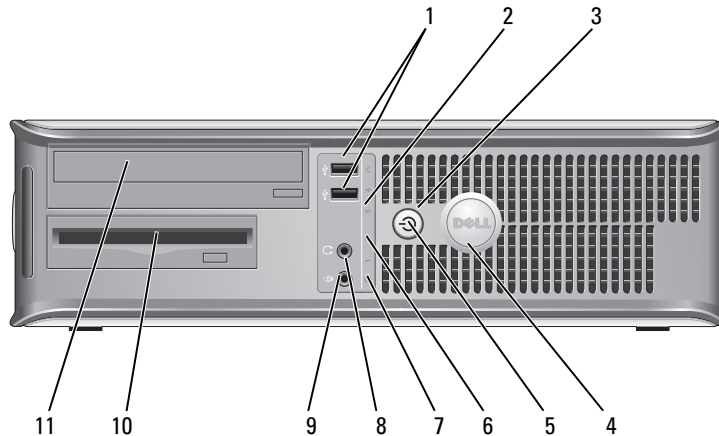

- 1 USB 2.0 connectors (2) Use the front USB connectors for devices that you connect occasionally, such as joysticks or cameras, or for bootable USB devices (see your online *User's Guide* for more information about booting to a USB device).
It is recommended that you use the back USB connectors for devices that typically remain connected, such as printers and keyboards.
- 2 LAN indicator light This light indicates that a LAN (local area network) connection is established.
- 3 power button Press this button to turn on the computer.
➡ NOTICE: To avoid losing data, do not turn off the computer by pressing the power button. Instead, perform an operating system shutdown. See "Before You Begin" on page 25 for more information.
➡ NOTICE: If your operating system has ACPI enabled, when you press the power button the computer will perform an operating system shutdown.
- 4 Dell badge This badge can be rotated to match the orientation of your computer. To rotate, place fingers around the outside of the badge, press firmly, and turn the badge. You can also rotate the badge using the slot provided near the bottom of the badge.

- | | | |
|----|---------------------------|--|
| 5 | power light | <p>The power light illuminates and blinks or remains solid to indicate different operating states:</p> <ul style="list-style-type: none"> • No light — The computer is turned off. • Steady green — The computer is in a normal operating state. • Blinking green — The computer is in a power-saving mode. • Blinking or solid amber — See your online <i>User's Guide</i>. <p>To exit from a power-saving mode, press the power button or use the keyboard or the mouse if it is configured as a wake device in the Windows Device Manager. For more information about sleep modes and exiting from a power-saving mode, see your online <i>User's Guide</i>.</p> <p>See "System Lights" on page 49 for a description of light codes that can help you troubleshoot problems with your computer.</p> |
| 6 | diagnostic lights | Use the lights to help you troubleshoot a computer problem based on the diagnostic code. For more information, see "Diagnostic Lights" on page 50. |
| 7 | hard-drive activity light | This light flickers when the hard drive is being accessed. |
| 8 | headphone connector | Use the headphone connector to attach headphones and most kinds of speakers. |
| 9 | microphone connector | Use the microphone connector to attach a microphone. |
| 10 | 3.5-inch drive bay | Can contain an optional floppy drive or optional Media Card Reader. |
| 11 | 5.25-inch drive bay | Can contain an optical drive. Insert a CD or DVD (if supported) into this drive. |

Desktop Computer — Back View

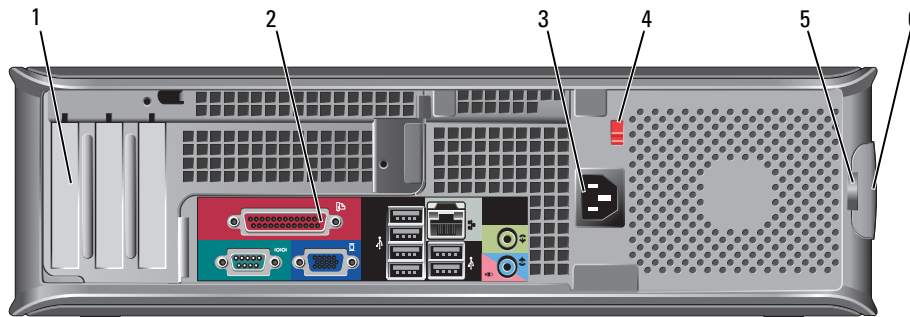

- | | | |
|---|--------------------------|--|
| 1 | card slots | Access connectors for any installed PCI and PCI Express cards. |
| 2 | back-panel connectors | Plug serial, USB, and other devices into the appropriate connectors (see "Desktop Computer — Back-Panel Connectors" on page 15). |
| 3 | power connector | Insert the power cable. |
| 4 | voltage selection switch | Your computer is equipped with a manual voltage selection switch.
To help avoid damaging a computer with a manual voltage selection switch, set the switch for the voltage that most closely matches the AC power available in your location. |
| | | ⓘ NOTICE: The voltage selection switch must be set to the 115-V position even though the AC power available in Japan is 100 V. |
| | | Also, ensure that your monitor and attached devices are electrically rated to operate with the AC power available in your location. |
| 5 | padlock ring | Insert a padlock to lock the computer cover. |
| 6 | cover-release latch | Allows you to open the computer cover. |

Desktop Computer — Back-Panel Connectors

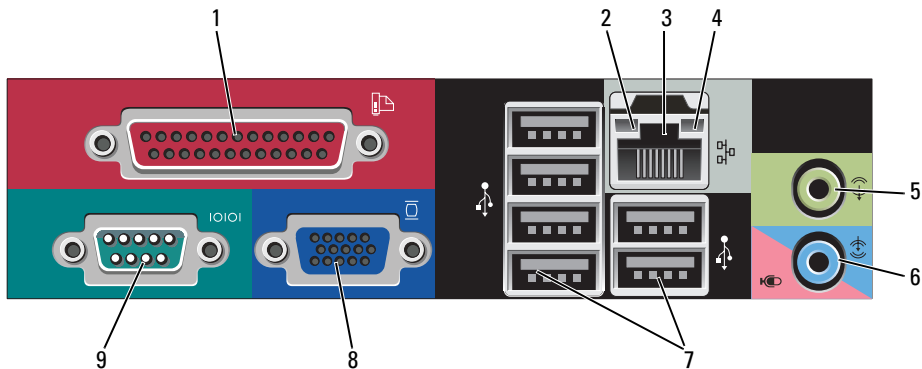

- | | | |
|---|------------------------------|---|
| 1 | parallel connector | <p>Connect a parallel device, such as a printer, to the parallel connector. If you have a USB printer, plug it into a USB connector.</p> <p>NOTE: The integrated parallel connector is automatically disabled if the computer detects an installed card containing a parallel connector configured to the same address. For more information, see your online <i>User's Guide</i>.</p> |
| 2 | link integrity light | <ul style="list-style-type: none"> • Green — A good connection exists between a 10-Mbps network and the computer. • Orange — A good connection exists between a 100-Mbps network and the computer. • Yellow — A good connection exists between a 1-Gbps (or 1000-Mbps) network and the computer. • Off — The computer is not detecting a physical connection to the network. |
| 3 | network adapter connector | <p>To attach your computer to a network or broadband device, connect one end of a network cable to either a network jack or your network or broadband device. Connect the other end of the network cable to the network adapter connector on the back panel of your computer. A click indicates that the network cable has been securely attached.</p> <p>NOTE: Do not plug a telephone cable into the network connector.</p> <p>On computers with a network connector card, use the connector on the card.</p> <p>It is recommended that you use Category 5 wiring and connectors for your network. If you must use Category 3 wiring, force the network speed to 10 Mbps to ensure reliable operation.</p> |
| 4 | network activity light | <p>Flashes a yellow light when the computer is transmitting or receiving network data. A high volume of network traffic may make this light appear to be in a steady "on" state.</p> |
| 5 | line-out connector | <p>Use the green line-out connector to attach most speakers with integrated amplifiers.</p> |
| 6 | line-in/microphone connector | <p>Use the blue and pink line-in/microphone connector to attach a record/playback device such as a cassette player, CD player, or VCR.; or a personal computer microphone for voice or musical input into a sound or telephony program.</p> |
| 7 | USB 2.0 connectors (6) | <p>Use the back USB connectors for devices that typically remain connected, such as printers and keyboards.</p> |
| 8 | video connector | <p>Plug the cable from your VGA-compatible monitor into the blue connector.</p> <p>NOTE: If you purchased an optional graphics card, this connector will be covered by a cap. Connect your monitor to the connector on the graphics card. Do not remove the cap.</p> <p>NOTE: If you are using a graphics card that supports dual monitors, use the y-cable that came with your computer.</p> |
| 9 | serial connector | <p>Connect a serial device, such as a handheld device, to the serial port. The default designations are COM1 for serial connector 1 and COM2 for serial connector 2.</p> <p>For more information, see your online <i>User's Guide</i>.</p> |

Small Form Factor Computer — Front View

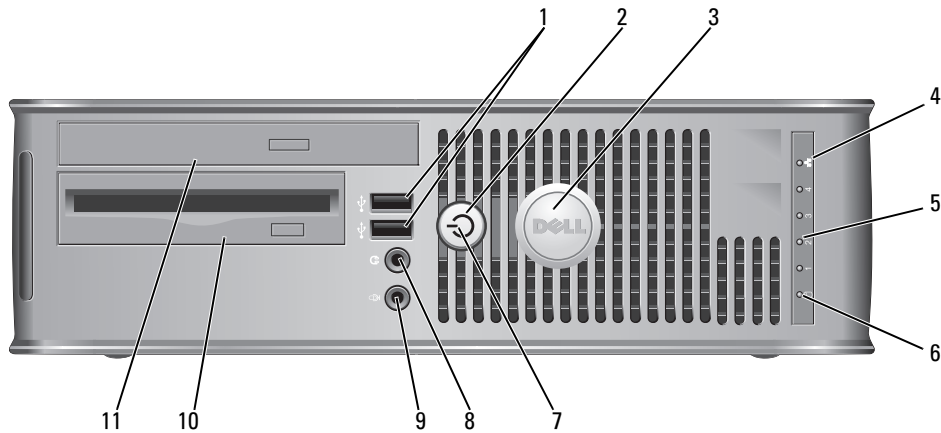

- | | | |
|---|---------------------------|---|
| 1 | USB 2.0 connectors (2) | Use the front USB connectors for devices that you connect occasionally, such as joysticks or cameras, or for bootable USB devices (see your online <i>User's Guide</i> for more information about booting to a USB device).

It is recommended that you use the back USB connectors for devices that typically remain connected, such as printers and keyboards. |
| 2 | power button | Press to turn on the computer.

➔ NOTICE: To avoid losing data, do not turn off the computer by pressing the power button. Instead, perform an operating system shutdown. See "Before You Begin" on page 25 for more information.

➔ NOTICE: If your operating system has ACPI enabled, when you press the power button the computer will perform an operating system shutdown. |
| 3 | Dell badge | Can be rotated to match the orientation of your computer. To rotate, place fingers around the outside of the badge, press firmly, and turn the badge. You can also rotate the badge using the slot provided near the bottom of the badge. |
| 4 | LAN indicator light | Indicates that a LAN (local area network) connection is established. |
| 5 | diagnostic lights | Use the lights to help you troubleshoot a computer problem based on the diagnostic code. For more information, see "Diagnostic Lights" on page 50. |
| 6 | hard drive activity light | This light flickers when the hard drive is being accessed. |

- 7 power light The power light illuminates and blinks or remains solid to indicate different operating states:
- No light — The computer is turned off.
 - Steady green — The computer is in a normal operating state.
 - Blinking green — The computer is in a power-saving mode.
 - Blinking or solid amber — See your online *User's Guide*.
- To exit from a power-saving mode, press the power button or use the keyboard or the mouse if it is configured as a wake device in the Windows Device Manager. For more information about sleep modes and exiting from a power-saving mode, see your online *User's Guide*.
- See "System Lights" on page 49 for a description of light codes that can help you troubleshoot problems with your computer.
- 8 headphone connector Use the headphone connector to attach headphones and most kinds of speakers.
- 9 microphone connector Use the microphone connector to attach a microphone.
- 10 3.5-inch drive bay Can contain an optional floppy drive or optional media card reader.
- 11 5.25-inch drive bay Can contain an optical drive. Insert a CD or DVD (if supported) into this drive.

Small Form Factor Computer — Back View

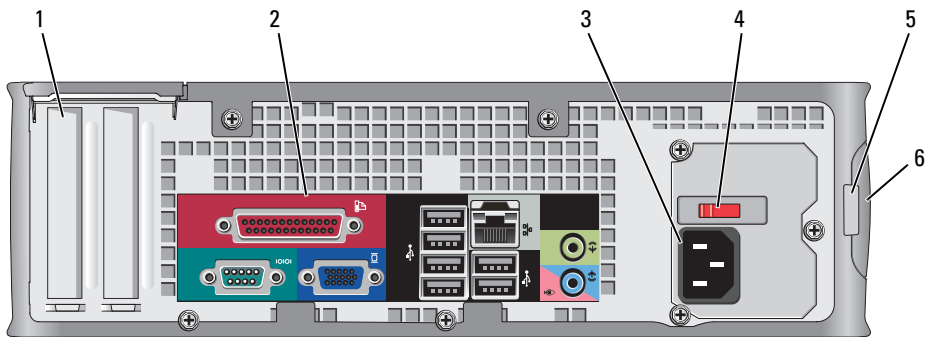

- | | | |
|---|--------------------------|--|
| 1 | card slots | Access connectors for any installed PCI and PCI Express cards. |
| 2 | back-panel connectors | Plug serial, USB, and other devices into the appropriate connectors (see "Small Form Factor Computer — Back-Panel Connectors" on page 19). |
| 3 | power connector | Insert the power cable. |
| 4 | voltage selection switch | Your computer is equipped with a manual voltage-selection switch.
To help avoid damaging a computer with a manual voltage selection switch, set the switch for the voltage that most closely matches the AC power available in your location. |
| | | ➡ NOTICE: The voltage selection switch must be set to the 115-V position even though the AC power available in Japan is 100 V. |
| | | Also, ensure that your monitor and attached devices are electrically rated to operate with the AC power available in your location. |
| 5 | padlock ring | Insert a padlock to lock the computer cover. |
| 6 | cover release latch | Allows you to open the computer cover. |

Small Form Factor Computer — Back-Panel Connectors

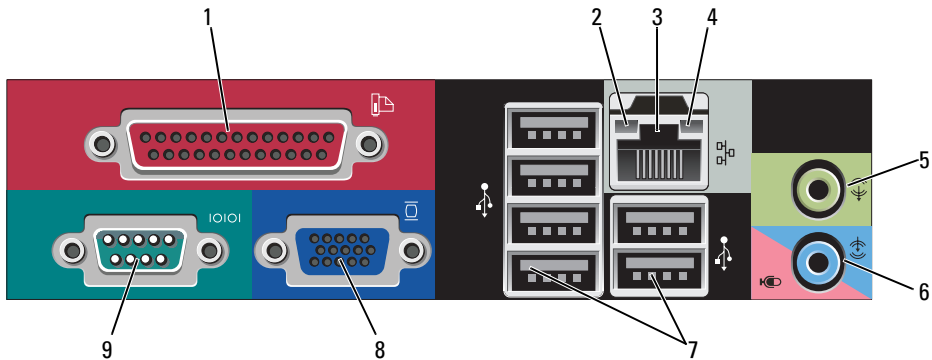

- | | | |
|---|------------------------------|---|
| 1 | parallel connector | <p>Connect a parallel device, such as a printer, to the parallel connector. If you have a USB printer, plug it into a USB connector.</p> <p>NOTE: The integrated parallel connector is automatically disabled if the computer detects an installed card containing a parallel connector configured to the same address. For more information, see your online <i>User's Guide</i>.</p> |
| 2 | link integrity light | <ul style="list-style-type: none"> • Green — A good connection exists between a 10-Mbps network and the computer. • Orange — A good connection exists between a 100-Mbps network and the computer. • Yellow — A good connection exists between a 1-Gbps (or 1000-Mbps) network and the computer. • Off — The computer is not detecting a physical connection to the network. |
| 3 | network adapter connector | <p>To attach your computer to a network or broadband device, connect one end of a network cable to either a network jack or your network or broadband device. Connect the other end of the network cable to the network adapter connector on the back panel of your computer. A click indicates that the network cable has been securely attached.</p> <p>NOTE: Do not plug a telephone cable into the network connector.</p> <p>On computers with a network connector card, use the connector on the card.</p> <p>It is recommended that you use Category 5 wiring and connectors for your network. If you must use Category 3 wiring, force the network speed to 10 Mbps to ensure reliable operation.</p> |
| 4 | network activity light | <p>Flashes a yellow light when the computer is transmitting or receiving network data. A high volume of network traffic may make this light appear to be in a steady "on" state.</p> |
| 5 | line-out connector | <p>Use the green line-out connector (available on computers with integrated sound) to attach most speakers with integrated amplifiers.</p> |
| 6 | line-in/microphone connector | <p>Use the blue and pink line-in/microphone connector (available on computers with integrated sound) to attach a record/playback device such as a cassette player, CD player, or VCR; or a personal computer microphone for voice or musical input into a sound or telephony program.</p> |
| 7 | USB 2.0 connectors (6) | <p>Use the back USB connectors for devices that typically remain connected, such as printers and keyboards.</p> |

- 8 video connector Plug the cable from your VGA-compatible monitor into the blue connector.
NOTE: If you purchased an optional graphics card, this connector will be covered by a cap. Connect your monitor to the connector on the graphics card. Do not remove the cap.
NOTE: If you are using a graphics card that supports dual monitors, use the y-cable that came with your computer.

- 9 serial connector Connect a serial device, such as a handheld device, to the serial port. The default designations are COM1 for serial connector 1 and COM2 for serial connector 2.
For more information, see your online *User's Guide*.

Ultra-Small Form Factor Computer — Front View

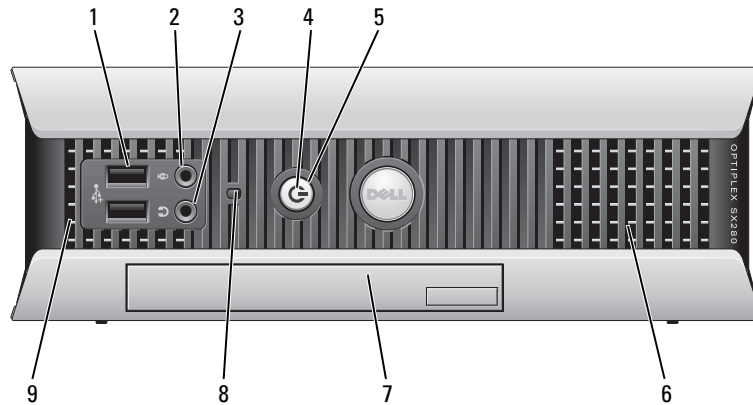

- 1 USB connectors (2) Use the front USB connectors for devices that you connect occasionally, such as joysticks or cameras, or for bootable USB devices (see your online *User's Guide* for more information about booting to a USB device).
It is recommended that you use the back USB connectors for devices that typically remain connected, such as printers and keyboards.

- 2 headphone connector Use the headphone connector to attach headphones and most kinds of speakers.

- 3 microphone connector Use the microphone connector to attach a microphone.

- 4 power light The power light illuminates and blinks or remains solid to indicate different states:
- No light — The computer is turned off.
 - Steady green — The computer is in a normal operating state.
 - Blinking green — The computer is in a power-saving mode.
 - Blinking or solid yellow — See your online *User's Guide*.
- To exit from a power-saving mode, press the power button or use the keyboard or the mouse if it is configured as a wake device in the Windows Device Manager. For more information about sleep modes and exiting from a power-saving mode, see your online *User's Guide*.
- See "System Lights" on page 49 for a description of light codes that can help you troubleshoot problems with your computer.
- 5 power button Press this button to turn on the computer.
- ➡ NOTICE:** To avoid losing data, do not turn off the computer by pressing the power button. Instead, perform an operating system shutdown. See "Before You Begin" on page 25 for more information.
- 6 vents The vents help prevent your computer from overheating. To ensure proper ventilation, do not block these cooling vents.
- 7 module bay Install a D-module optical drive, second hard drive, or floppy drive in the module bay.
- 8 hard-drive access light The hard-drive access light is on when the computer reads data from or writes data to the hard drive. The light might also be on when devices such as your CD player are operating.
- 9 vents The vents help prevent your computer from overheating. To ensure proper ventilation, do not block these cooling vents.

Ultra-Small Form Factor Computer — Side View

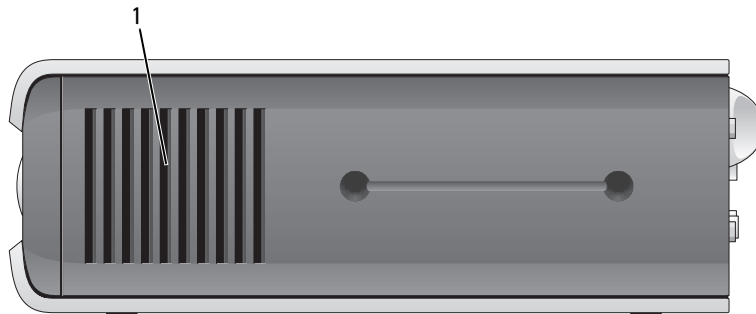

- 1 vents The vents located on each side of the computer help prevent your computer from overheating. To ensure proper ventilation, do not block these cooling vents.

Ultra-Small Form Factor Computer — Back View

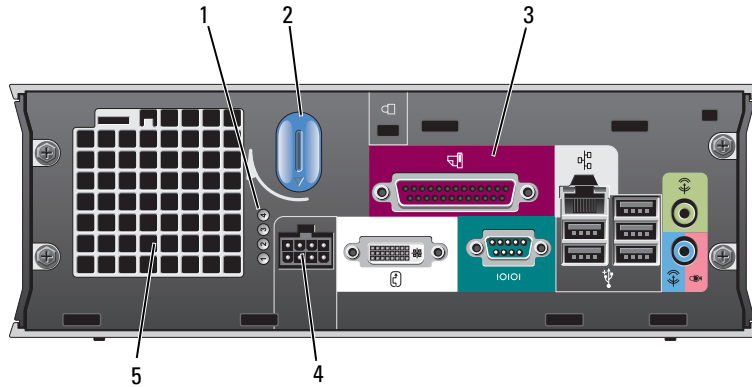

- | | | |
|---|-----------------------------|---|
| 1 | diagnostic lights | See "Diagnostic Lights" on page 50 for a description of light codes that can help you troubleshoot problems with your computer. |
| 2 | computer cover release knob | Rotate this knob in a clockwise direction to remove the cover. |
| 3 | back-panel connectors | The connectors for your computer (see "Ultra-Small Form Factor Computer — Back-Panel Connectors" on page 23). |
| 4 | power connector | Insert the power cable. |
| 5 | vents | The vents help prevent your computer from overheating. To ensure proper ventilation, do not block these cooling vents. |

Ultra-Small Form Factor Computer — Back-Panel Connectors

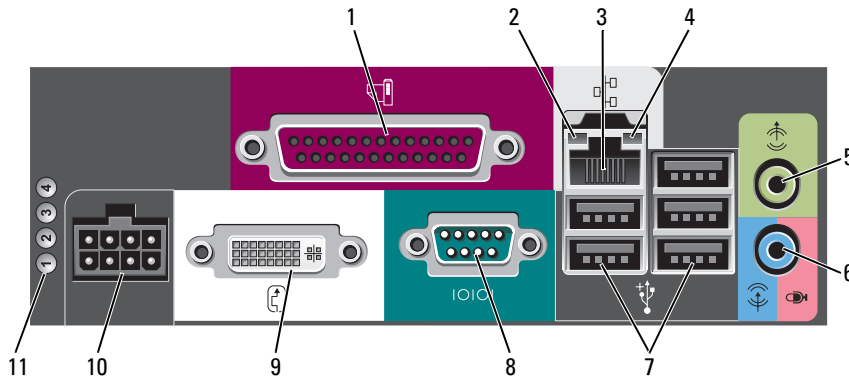

- | | | |
|---|--------------------|---|
| 1 | parallel connector | Connect a parallel device, such as a printer, to the parallel connector. If you have a USB printer, plug it into a USB connector. |
|---|--------------------|---|

- | | | |
|----|-------------------------------|---|
| 2 | link integrity light | <ul style="list-style-type: none"> • Green — A good connection exists between a 10-Mbps network and the computer. • Orange — A good connection exists between a 100-Mbps network and the computer. • Yellow — A good connection exists between a 1000-Mbps (1-Gbps) network and the computer. • Off — The computer is not detecting a physical connection to the network or the network controller is turned off in system setup. |
| 3 | network adapter | <p>To attach your computer to a network or broadband device, connect one end of a network cable to either a network jack or your network or broadband device. Connect the other end of the network cable to the network adapter connector on the back panel of your computer. A click indicates that the network cable has been securely attached.</p> <p>NOTE: Do not plug a telephone cable into the network connector.</p> <p>On computers with a network connector card, use the connector on the card.</p> <p>It is recommended that you use Category 5 wiring and connectors for your network. If you must use Category 3 wiring, force the network speed to 10 Mbps to ensure reliable operation.</p> |
| 4 | network activity light | The amber light flashes when the computer is transmitting or receiving network data. A high volume of network traffic may make this light appear to be in a steady "on" state. |
| 5 | line-out connector | Use the green line-out connector to attach an amplified speaker set. |
| 6 | line-in/ microphone connector | Use the blue and pink line-in/ microphone connector to attach a record/playback device such as a cassette player, CD player, or VCR.; or a personal computer microphone for voice or musical input into a sound or telephony program. |
| 7 | USB connectors (5) | Use the back USB connectors for devices that typically remain connected, such as printers and keyboards. |
| 8 | serial connector | Connect a serial device, such as a handheld device, to the serial connector. |
| 9 | video connector | <p>If you have a DVI-compatible monitor, plug the cable from your monitor into the white connector on the back panel.</p> <p>If you have a VGA monitor, see "Connecting a VGA Monitor" in your computer <i>User's Guide</i>.</p> |
| 10 | power connector | The connector for the power adapter. |
| 11 | diagnostic lights | See "Diagnostic Lights" on page 50 for a description of light codes that can help you troubleshoot problems with your computer. |

Removing the Computer Cover



CAUTION: Before you begin any of the procedures in this section, follow the safety instructions in the *Product Information Guide*.



CAUTION: To guard against electrical shock, always unplug your computer from the electrical outlet before removing the cover.

Before You Begin

-  **NOTICE:** To avoid losing data, save and close any open files and exit any open programs before you turn off your computer.
- 1 Shut down the operating system:
 - a Save and close any open files, exit any open programs, click the **Start** button, and then click **Turn Off Computer**.
 - b In the **Turn off computer** window, click **Turn off**.
The computer turns off after the operating system shutdown process finishes.
- 2 Ensure that the computer and any attached devices are turned off. If your computer and attached devices did not automatically turn off when you shut down your operating system, turn them off now.

Before Working Inside Your Computer

Use the following safety guidelines to help protect your computer from potential damage and to help ensure your own personal safety.

 **CAUTION:** Before you begin any of the procedures in this section, follow the safety instructions in the *Product Information Guide*.

 **CAUTION:** Handle components and cards with care. Do not touch the components or contacts on a card. Hold a card by its edges or by its metal mounting bracket. Hold a component such as a processor by its edges, not by its pins.

 **NOTICE:** Only a certified service technician should perform repairs on your computer. Damage due to servicing that is not authorized by Dell is not covered by your warranty.

 **NOTICE:** When you disconnect a cable, pull on its connector or on its strain-relief loop, not on the cable itself. Some cables have a connector with locking tabs; if you are disconnecting this type of cable, press in on the locking tabs before you disconnect the cable. As you pull connectors apart, keep them evenly aligned to avoid bending any connector pins. Also, before you connect a cable, ensure that both connectors are correctly oriented and aligned.

To avoid damaging the computer, perform the following steps before you begin working inside the computer.

- 1 Turn off your computer.

 **NOTICE:** To disconnect a network cable, first unplug the cable from your computer and then unplug it from the network wall jack.

- 2 Disconnect any telephone or telecommunication lines from the computer.

- 3 Disconnect your computer and all attached devices from their electrical outlets, and then press the power button to ground the system board.

- 4 If applicable, remove the computer stand (for instructions, see the documentation that came with the stand).

 **CAUTION:** To guard against electrical shock, always unplug your computer from the electrical outlet before removing the cover.

5 Remove the computer cover:

- Remove the mini tower computer cover (see "Mini Tower Computer" on page 26).
- Remove the desktop computer cover (see "Desktop Computer" on page 27).
- Remove the small form factor computer cover (see "Small Form Factor Computer" on page 28).
- Remove the ultra-small form factor computer cover (see "Ultra-Small Form Factor Computer" on page 30).



NOTICE: Before touching anything inside your computer, ground yourself by touching an unpainted metal surface, such as the metal at the back of the computer. While you work, periodically touch an unpainted metal surface to dissipate any static electricity that could harm internal components.

Mini Tower Computer



CAUTION: Before you begin any of the procedures in this section, follow the safety instructions in the *Product Information Guide*.



CAUTION: To guard against electrical shock, always unplug your computer from the electrical outlet before removing the computer cover.

- 1 Follow the procedures in "Before You Begin" on page 25.
- 2 Lay the computer on its side as shown in the illustration.
- 3 Locate the cover release latch shown in the illustration. Then, slide the release latch back as you lift the cover.
- 4 Grip the sides of the computer cover and pivot the cover up using the hinge tabs as leverage points.
- 5 Remove the cover from the hinge tabs and set it aside on a soft nonabrasive surface.



CAUTION: Graphic card heatsinks may become very hot during normal operation. Ensure that a graphic card heatsink has had sufficient time to cool before you touch it.

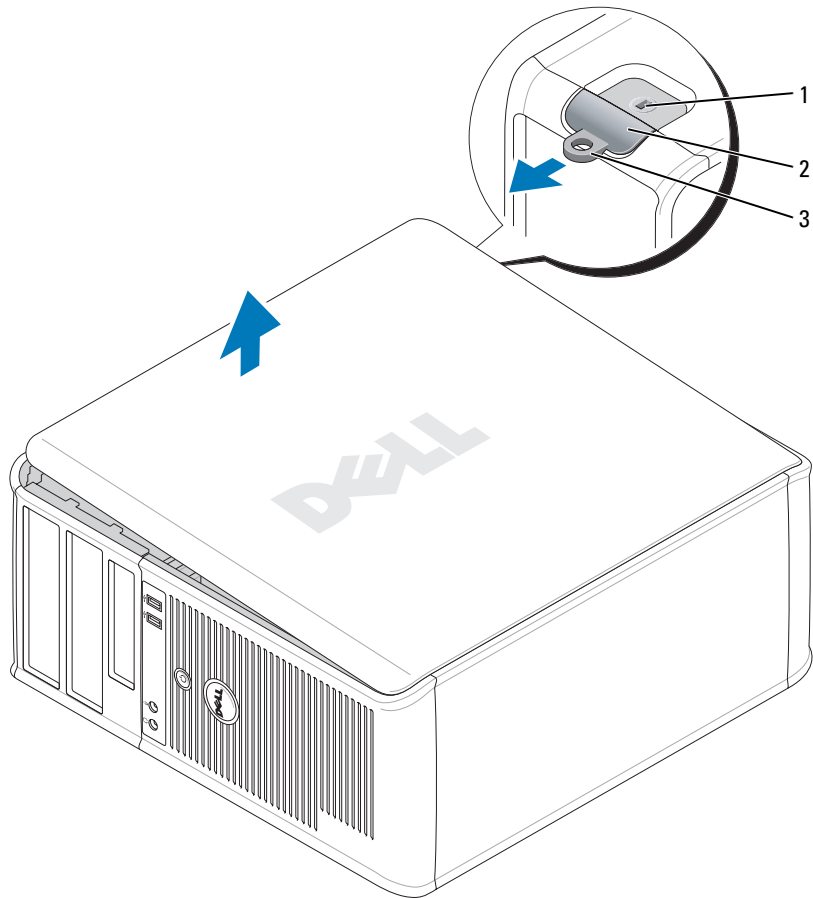

1 security cable slot

2 cover release latch

3 padlock ring

Desktop Computer

⚠ CAUTION: Before you begin any of the procedures in this section, follow the safety instructions in the *Product Information Guide*.

⚠ CAUTION: To guard against electrical shock, always unplug your computer from the electrical outlet before removing the computer cover.

- 1 Follow the procedures in "Before You Begin" on page 25.
- 2 If you have installed a padlock through the padlock ring on the back panel, remove the padlock.

- 3 Locate the cover release latch shown in the illustration. Then, slide the release latch back as you lift the cover.
- 4 Grip the sides of the computer cover and pivot the cover up using the hinge tabs as leverage points.
- 5 Remove the cover from the hinge tabs and set it aside on a soft nonabrasive surface.

CAUTION: Graphic card heatsinks may become very hot during normal operation. Ensure that a graphic card heatsink has had sufficient time to cool before you touch it.

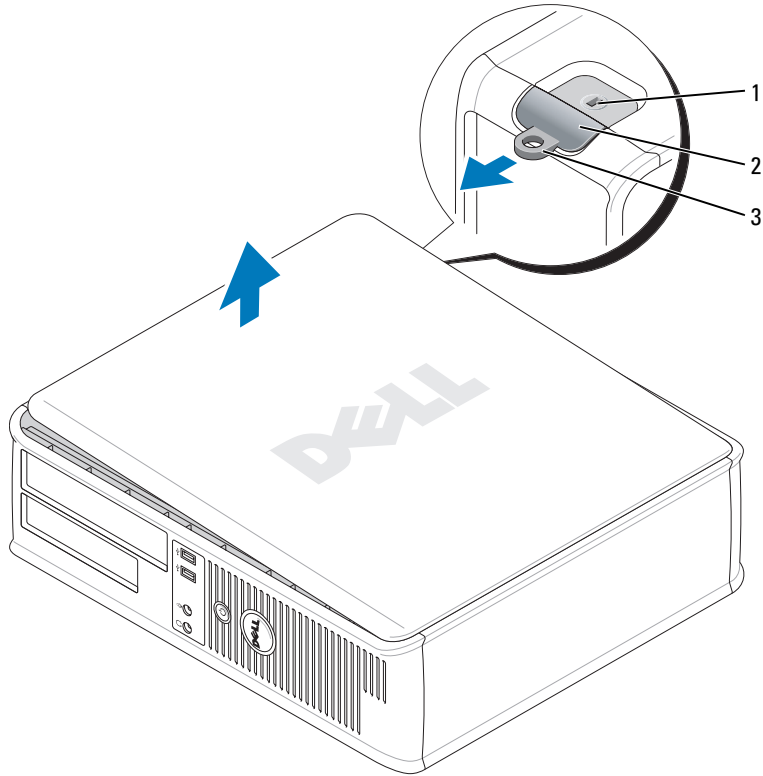

1 security cable slot

2 cover release latch

3 padlock ring

Small Form Factor Computer

CAUTION: Before you begin any of the procedures in this section, follow the safety instructions in the *Product Information Guide*.

CAUTION: To guard against electrical shock, always unplug your computer from the electrical outlet before removing the computer cover.

- 1 Follow the procedures in "Before You Begin" on page 25.
- 2 If you have installed a padlock through the padlock ring on the back panel, remove the padlock.
- 3 Locate the cover release latch shown in the illustration. Then, slide the release latch back as you lift the cover.
- 4 Grip the sides of the computer cover and pivot the cover up using the bottom hinges as leverage points.
- 5 Remove the cover from the hinge tabs and set it aside on a soft nonabrasive surface.

⚠ CAUTION: Graphic card heatsinks may become very hot during normal operation. Ensure that a graphic card heatsink has had sufficient time to cool before you touch it.

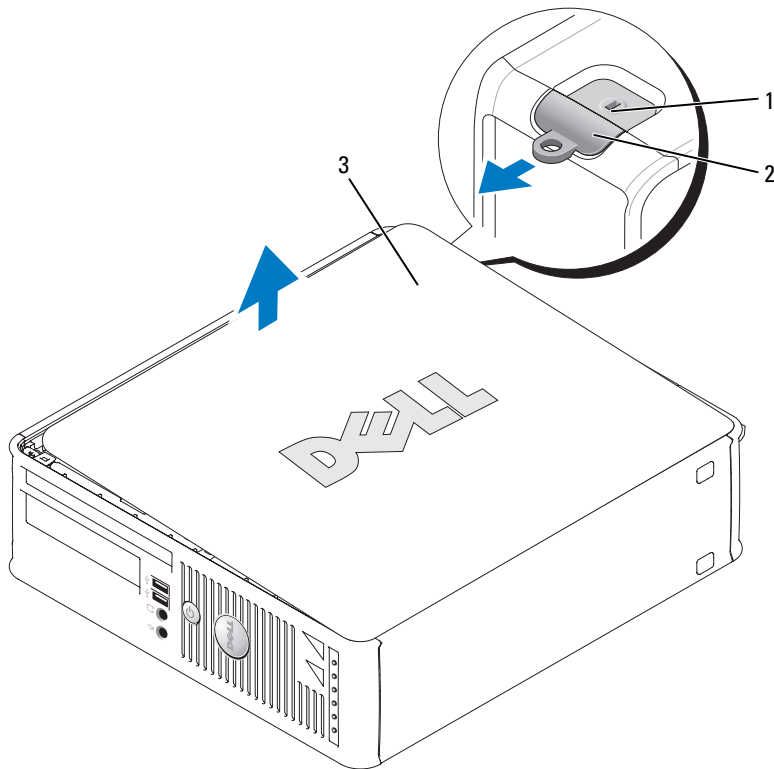

1 security cable slot

2 cover release latch

3 computer cover

Ultra-Small Form Factor Computer

⚠ CAUTION: Before you begin any of the procedures in this section, follow the safety instructions in the *Product Information Guide*.

⚠ CAUTION: To guard against electrical shock, always unplug your computer from the electrical outlet before removing the computer cover.

1 Follow the procedures in "Before You Begin" on page 25.

➡ NOTICE: Before touching anything inside your computer, ground yourself by touching an unpainted metal surface. While you work, periodically touch an unpainted metal surface to dissipate any static electricity that could harm internal components.

2 If applicable, remove the cable cover.

a If a security device is installed in the security cable slot, remove the device.

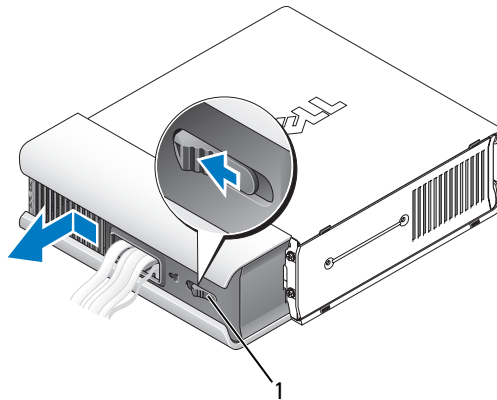

1 release button

b Press on the release button, grasp the cable cover, and slide the cover to the left until it stops, and then lift the cable cover up and away.

3 Remove the computer cover:

a Rotate the cover release knob in a clockwise direction, as shown in the illustration.

b Slide the computer cover forward by 1 cm (1/2 inch), or until it stops, and then raise the cover.

⚠ CAUTION: Graphic card heatsinks may become very hot during normal operation. Ensure that a graphic card heatsink has had sufficient time to cool before you touch it.

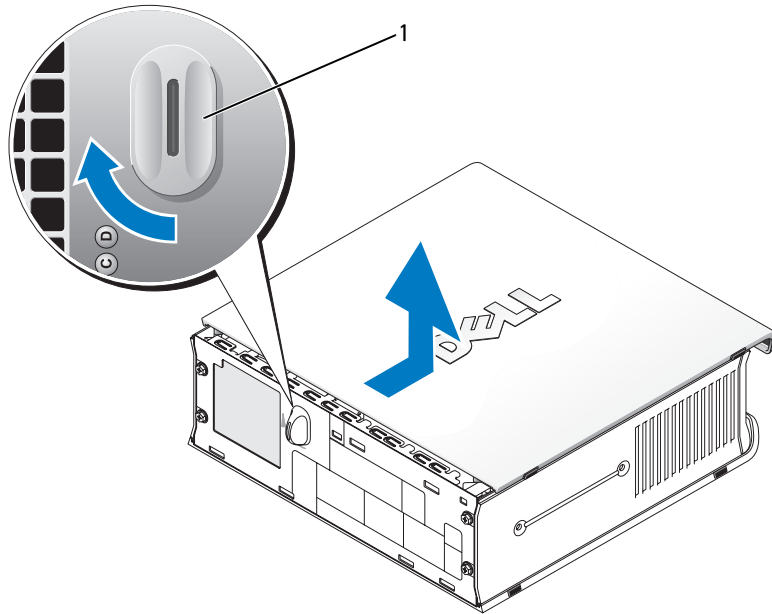

1 release knob

Inside Your Computer

Mini Tower Computer

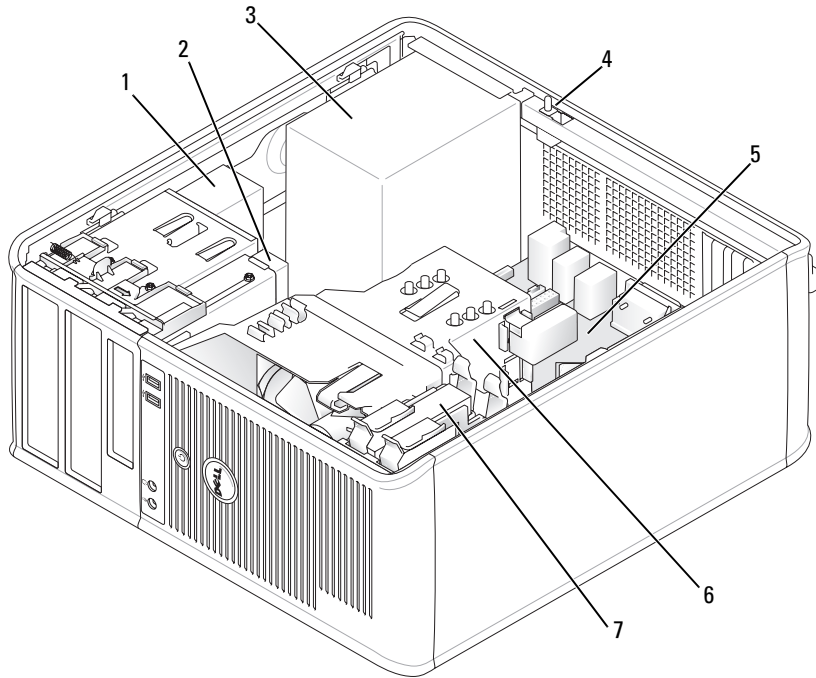

- | | | | | | |
|---|-----------------------------------|---|-----------------------------------|---|--------------------|
| 1 | optical drive | 2 | floppy drive or media card reader | 3 | power supply |
| 4 | optional chassis-intrusion switch | 5 | system board | 6 | heat-sink assembly |
| 7 | hard drive | | | | |



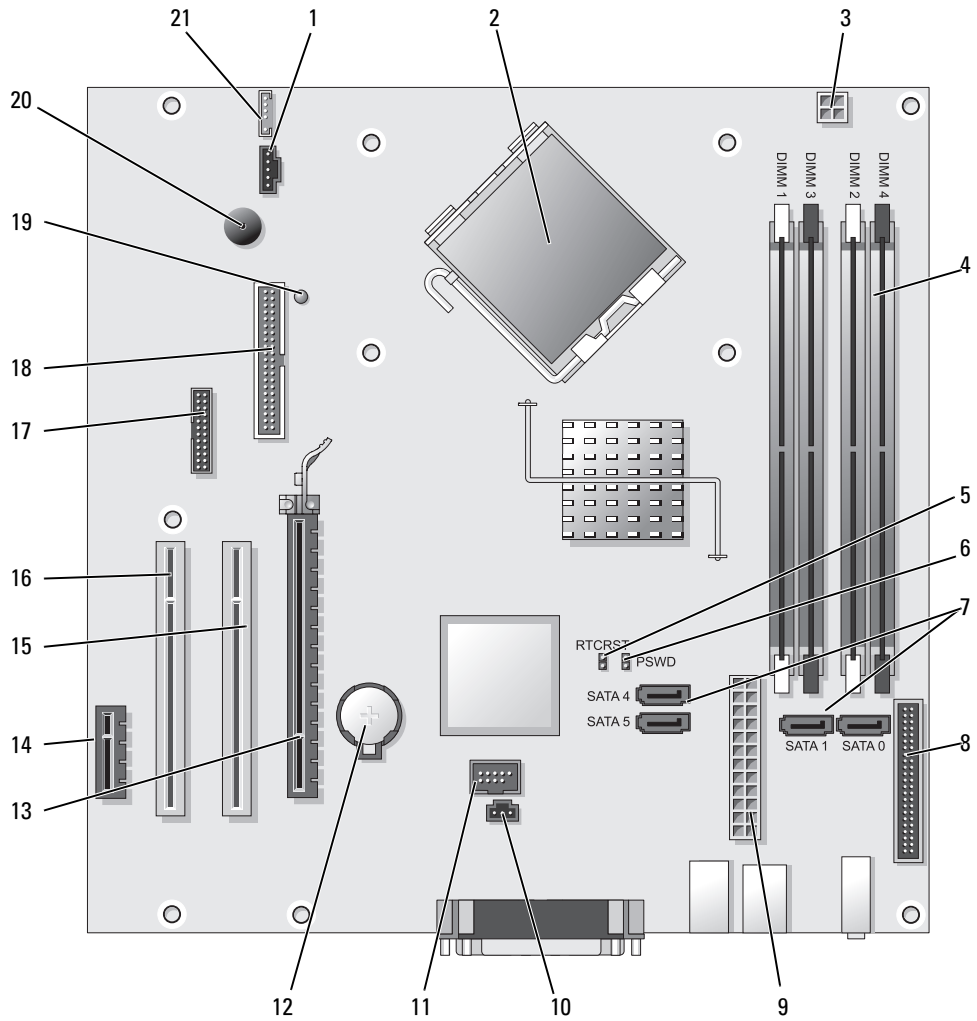

System Board Components

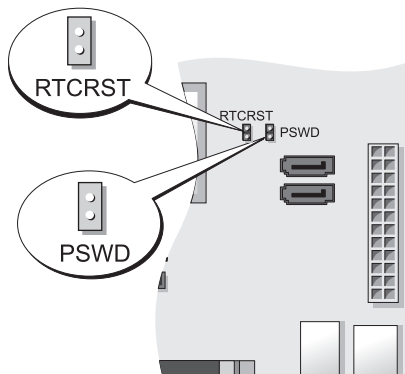

- | | | | |
|----|---|----|-----------------------------------|
| 1 | fan connector (FAN) | 12 | battery socket (BATT) |
| 2 | processor connector (CPU) | 13 | PCI Express x16 connector (SLOT1) |
| 3 | processor power connector (12VPOWER) | 14 | PCI Express x1 connector (SLOT4) |
| 4 | memory module connectors (DIMM_1, DIMM_2, DIMM_3, DIMM_4) | 15 | PCI connector (SLOT2) |
| 5 | RTC reset jumper (RTCRST) | 16 | PCI connector (SLOT3) |
| 6 | password jumper (PSWD) | 17 | serial connector (SER2) |
| 7 | SATA drive connectors (SATA0, SATA1, SATA4, SATA5) | 18 | floppy drive connector (DSKT) |
| 8 | front-panel connector (FNT_PANEL) | 19 | flea power |
| 9 | power connector (POWER) | 20 | system board speaker (BEEP) |
| 10 | intrusion switch connector (INTRUDER) | 21 | speaker connector (INT_SPKR) |
| 11 | internal USB (INTERNAL_USB) | | |

Jumper Settings



Jumper	Setting	Description
PSWD		Password features are enabled (default setting).
		Password features are disabled.
RTCRST		The real-time clock has not been reset.
		The real-time clock is being reset (jumpered temporarily).

 *jumpered*  *unjumpered*

Desktop Computer

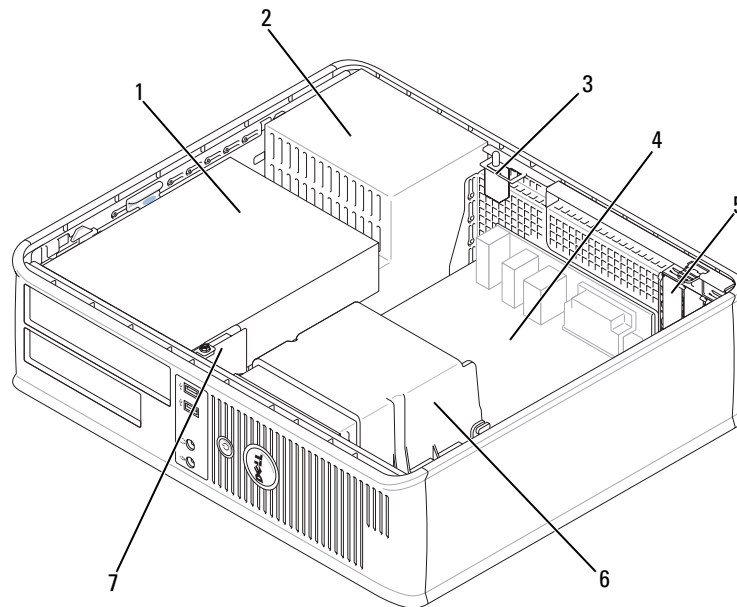

- | | | | | | |
|---|--|---|--------------|---|-----------------------------------|
| 1 | drive bays (media card reader or floppy drive, optical drive and hard drive) | 2 | power supply | 3 | optional chassis-intrusion switch |
| 4 | system board | 5 | card slots | 6 | heat sink assembly |
| 7 | front I/O panel | | | | |

System Board Components

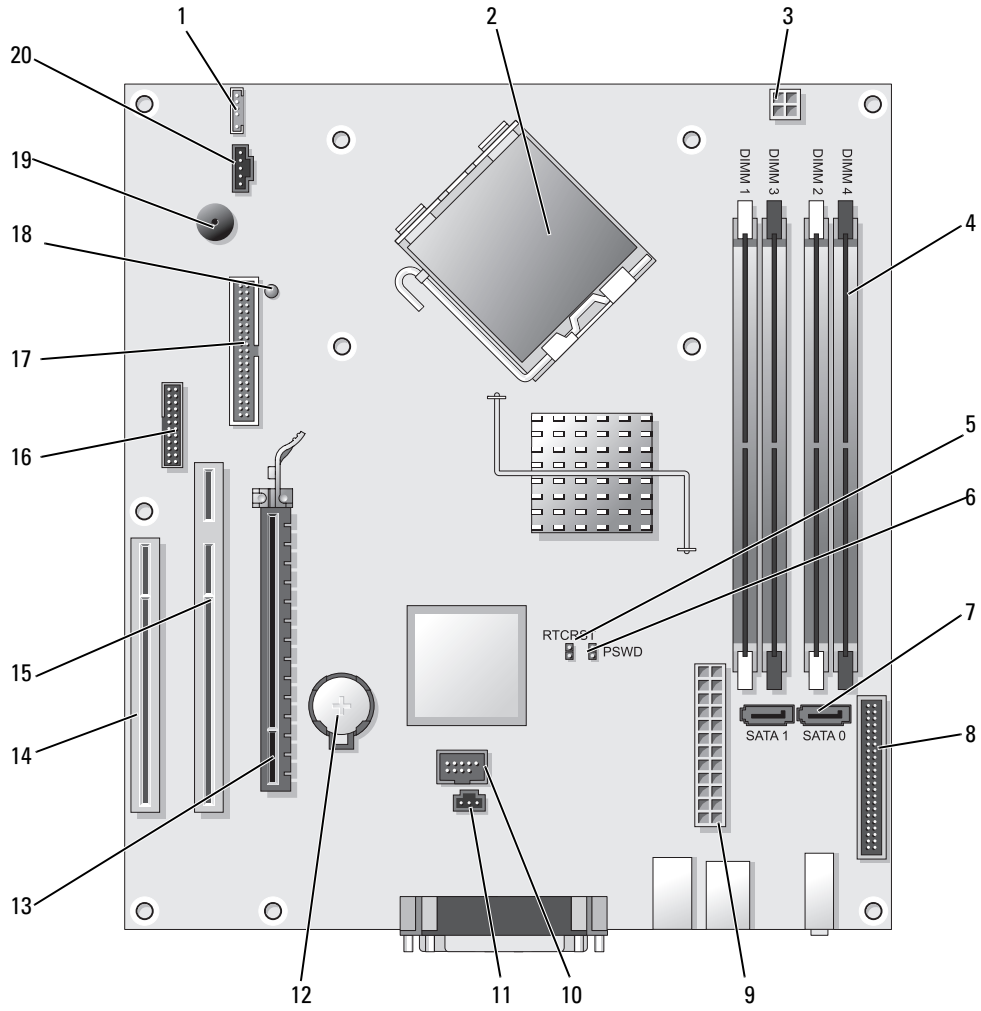

- | | | | |
|----|---|----|---------------------------------------|
| 1 | internal speaker (INT_SPKR) | 11 | intrusion switch connector (INTRUDER) |
| 2 | processor connector (CPU) | 12 | battery socket (BATT) |
| 3 | processor power connector (12VPOWER) | 13 | PCI Express x16 connector (SLOT1) |
| 4 | memory module connectors (DIMM_1, DIMM_2, DIMM_3, DIMM_4) | 14 | PCI connector (SLOT3) |
| 5 | RTC reset jumper (RTCRST) | 15 | PCI connector (SLOT2) |
| 6 | password jumper (PSWD) | 16 | serial connector (SER2) |
| 7 | SATA connectors (SATA0, SATA1) | 17 | floppy drive connector (DSKT) |
| 8 | front-panel connector (FNT_PANEL) | 18 | flea power |
| 9 | power connector (POWER) | 19 | system board speaker (BEEP) |
| 10 | internal USB (INTERNAL_USB) | 20 | fan connector (FAN) |

Jumper Settings

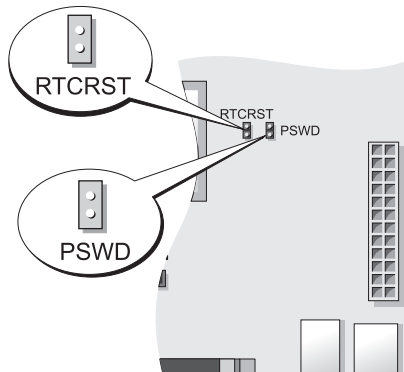

Jumper	Setting	Description
PSWD		Password features are enabled (default setting).
		Password features are disabled.
RTCRST		The real-time clock has not been reset.
		The real-time clock is being reset (jumpered temporarily).

 *jumpered*  *unjumpered*

Small Form Factor Computer

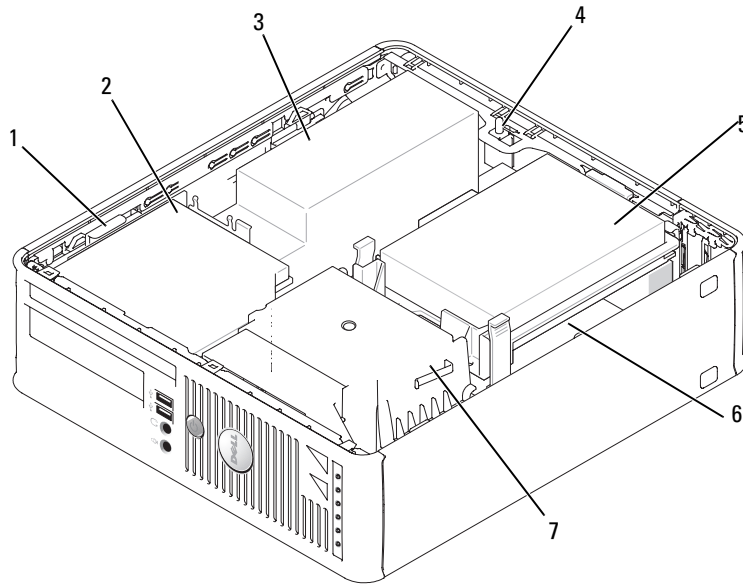

- | | | | | | |
|---|-----------------------------------|---|---------------|---|----------------------|
| 1 | drive-release latch | 2 | optical drive | 3 | power supply and fan |
| 4 | optional chassis-intrusion switch | 5 | hard drive | 6 | system board |
| 7 | heat sink and blower assembly | | | | |



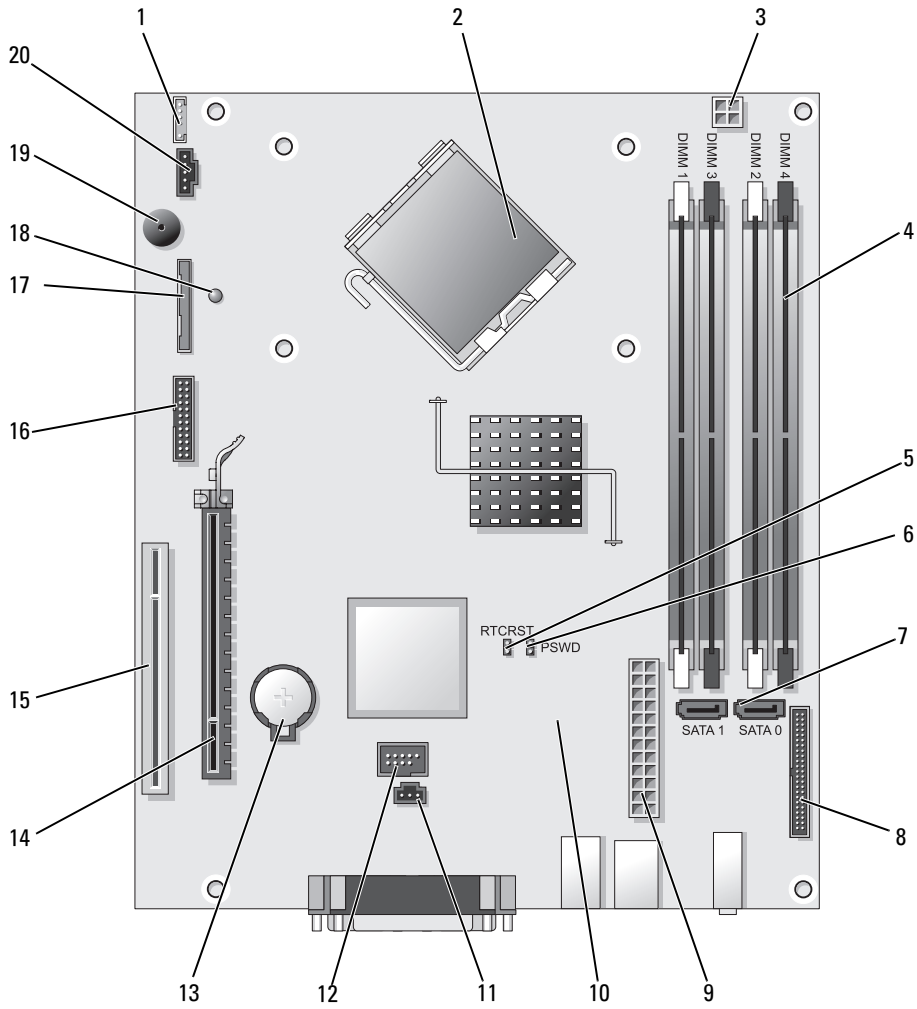

System Board Components

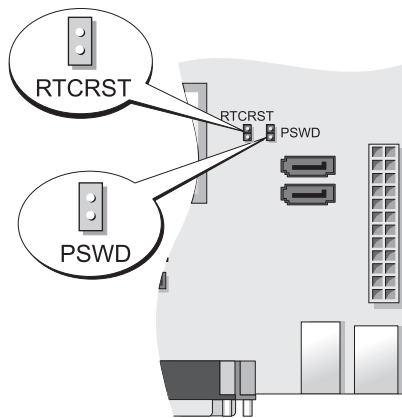

- | | | | |
|----|---|----|---------------------------------------|
| 1 | internal speaker connector (INT_SPKR) | 11 | intrusion switch connector (INTRUDER) |
| 2 | processor connector (CPU) | 12 | internal USB connector (USB) |
| 3 | processor power connector (12VPOWER) | 13 | battery socket (BATT) |
| 4 | memory module connectors (DIMM_1, DIMM_2, DIMM_3, DIMM_4) | 14 | PCI Express x16 connector (SLOT1) |
| 5 | RTC reset jumper (RTCRST) | 15 | PCI connector (SLOT2) |
| 6 | password jumper (PSWD) | 16 | serial connector (SER2) |
| 7 | SATA connectors (SATA0, SATA1) | 17 | floppy drive connector (DSKT) |
| 8 | front-panel connector (FNT_PANEL) | 18 | flea power |
| 9 | power connector (POWER) | 19 | system board speaker (BEEP) |
| 10 | fan connector (FAN2) | 20 | fan connector (FAN) |

Jumper Settings



Jumper	Setting	Description
PSWD		Password features are enabled (default setting).
		Password features are disabled.
RTC RST		The real-time clock has not been reset.
		The real-time clock is being reset (jumpered temporarily).

 *jumpered*  *unjumpered*

Ultra-Small Form Factor Computer

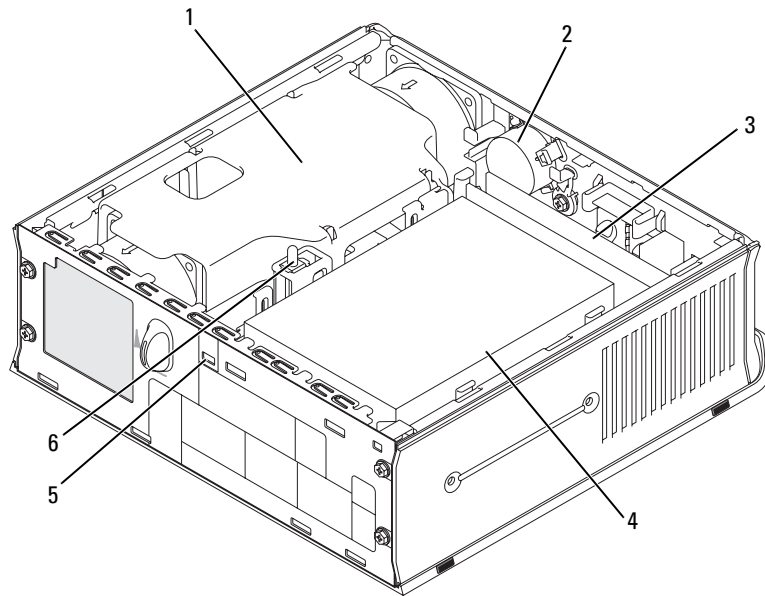

- | | | | | | |
|---|--------------------------------|---|---------------------|---|--------------------------|
| 1 | fan shroud/ heat sink assembly | 2 | speaker (optional) | 3 | memory modules (2) |
| 4 | hard drive | 5 | security cable slot | 6 | chassis intrusion switch |

System Board Components

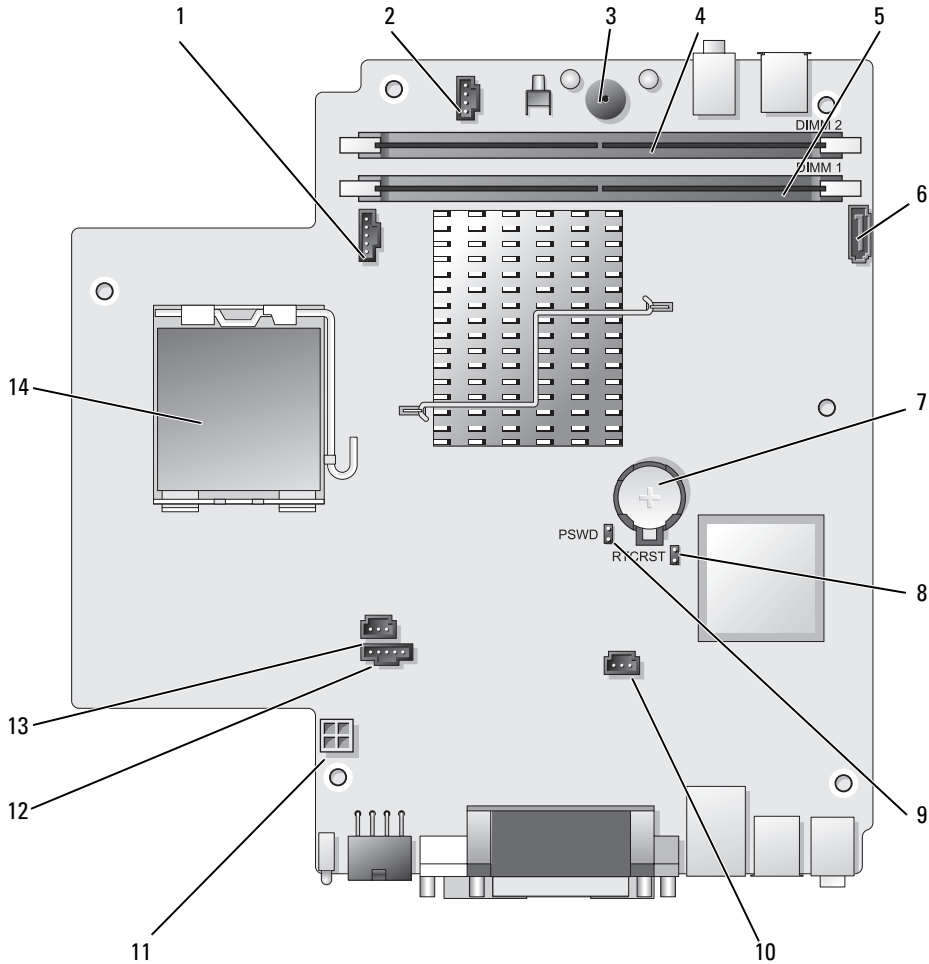

- | | | | |
|---|---------------------------------------|----|---------------------------------------|
| 1 | fan connector (FAN_FRONT) | 8 | clear CMOS jumper (RTCST) |
| 2 | internal speaker connector (INT_SPKR) | 9 | password jumper (PSWD) |
| 3 | system board speaker (BEEP) | 10 | hard-drive fan connector (FAN_HDD) |
| 4 | channel B memory connector (DIMM_2) | 11 | hard-drive power connector (SATA_PWR) |
| 5 | channel A memory connector (DIMM_1) | 12 | fan connector (FAN_REAR) |
| 6 | SATA data cable connector(SATA0) | 13 | intrusion switch connector (INTRUDER) |
| 7 | battery (BATT) | 14 | processor (CPU) |

Jumper Settings

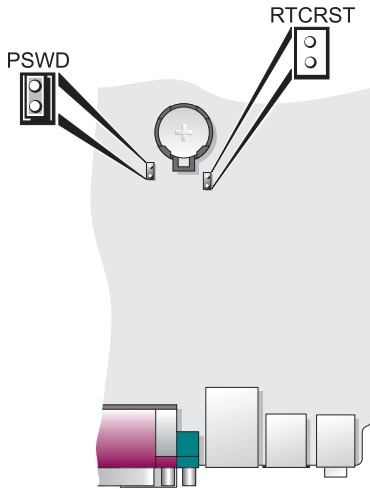

Jumper	Setting	Description
PSWD		Password features are enabled (default setting).
		Password features are disabled.
RTCST		The real-time clock has not been reset.
		The real-time clock is being reset (jumpered temporarily).

jumpered
 unjumpered

Setting Up Your Computer

- CAUTION:** Before performing any of the procedures in this section, follow the safety instructions in *Product Information Guide*.
- NOTICE:** If your computer has an expansion card installed (such as a modem card), connect the appropriate cable to the card, *not* to the connector on the back panel.
- NOTICE:** To help allow the computer to maintain proper operating temperature, ensure that you do not place the computer too close to a wall or other storage compartment that might prevent air circulation around the chassis. See your Product Information Guide for more information.

 **NOTE:** Before you install any devices or software that did not ship with your computer, read the documentation that came with the device or software, or contact the vendor to verify that the device or software is compatible with your computer and operating system.

You must complete all the steps to properly set up your computer. See the appropriate figures that follow the instructions.

 **NOTICE:** Do not attempt to operate a PS/2 mouse and a USB mouse simultaneously.

1 Connect the keyboard and mouse.

 **NOTICE:** Do not connect a modem cable to the network adapter connector. Voltage from telephone communications can cause damage to the network adapter

2 Connect the modem or network cable.

Insert the network cable, not the telephone line, into the network connector. If you have an optional modem, connect the telephone line to the modem.

3 Connect the monitor.

Align and gently insert the monitor cable to avoid bending connector pins. Tighten the thumbscrews on the cable connectors.

 **NOTE:** Some monitors have the video connector underneath the back of the screen. See the documentation that came with your monitor for its connector locations.

4 Connect the speakers.

5 Connect power cables to the computer, monitor, and devices and connect the other ends of the power cables to electrical outlets.

 **NOTICE:** To avoid damaging a computer with a manual voltage-selection switch, set the switch for the voltage that most closely matches the AC power available in your location.

 **NOTICE:** In Japan, the voltage selection switch must be set to the 115-V position even though the AC power available in Japan is 100 V.

6 Verify that the voltage selection switch is set correctly for your location.

Your computer has a manual voltage-selection switch. Computers with a voltage selection switch on the back panel must be manually set to operate at the correct operating voltage.

Set Up Your Keyboard and Mouse

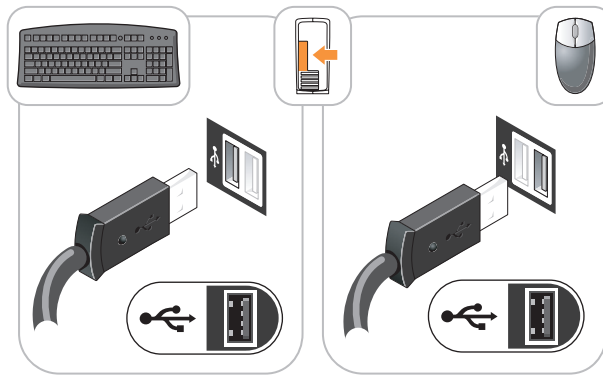

Set Up Your Monitor

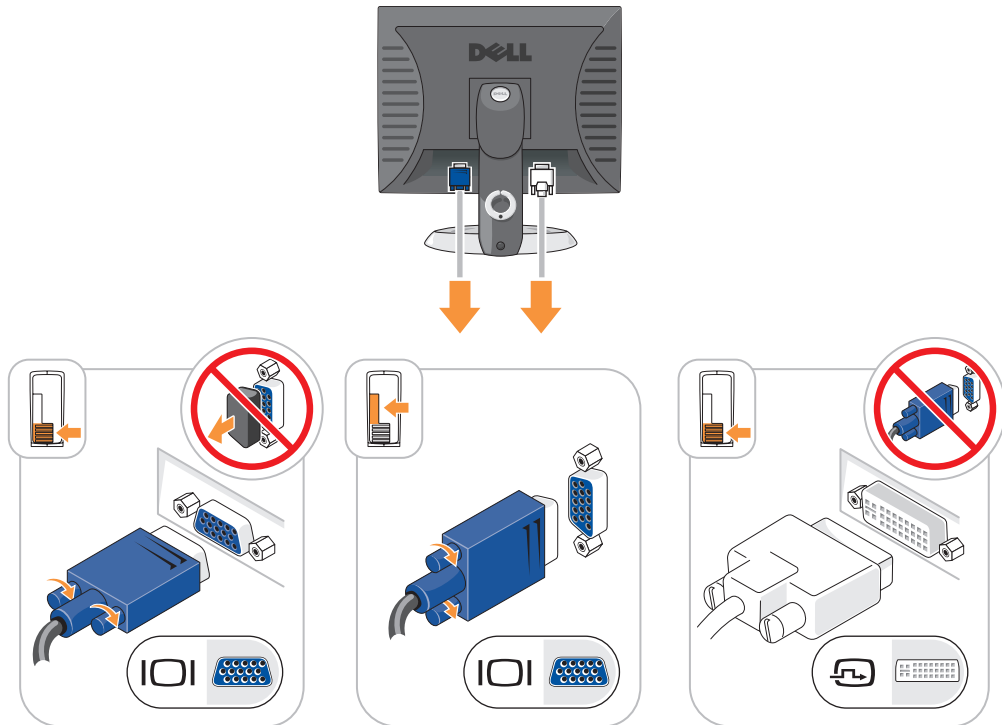

Power Connections

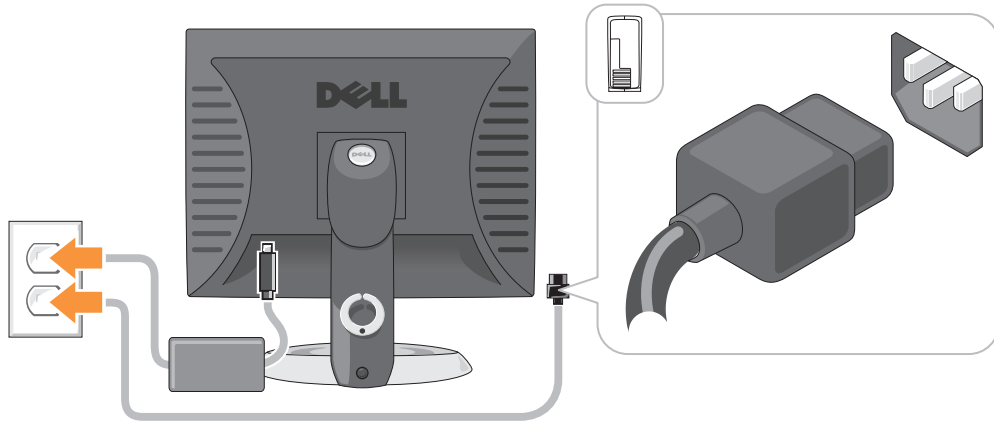

Solving Problems

Dell provides a number of tools to help you if your computer does not perform as expected. For the latest troubleshooting information available for your computer, see the Dell Support website at support.dell.com.

If computer problems occur that require help from Dell, write a detailed description of the error, beep codes, or diagnostics light patterns, record your Express Service Code and Service Tag below, and then contact Dell from the same location as your computer. For information on contacting Dell, see your online *User's Guide*.

For an example of the Express Service Code and Service Tag, see "Finding Information" in your computer *User's Guide*.

Express Service Code: _____

Service Tag: _____

Dell Diagnostics

⚠ CAUTION: Before you begin any of the procedures in this section, follow the safety instructions in the *Product Information Guide*.

When to Use the Dell Diagnostics

If you experience a problem with your computer, perform the checks in "Solving Problems" in your online *User's Guide* and run the Dell Diagnostics before you contact Dell for technical assistance. For information on contacting Dell, see your online *User's Guide*.

🔄 NOTICE: The Dell Diagnostics works only on Dell™ computers.

Enter system setup (see "System Setup" in your online *User's Guide* for instructions), review your computer's configuration information, and ensure that the device you want to test displays in system setup and is active.

Start the Dell Diagnostics from either your hard drive or from the optional *Drivers and Utilities CD (ResourceCD)*.

Starting the Dell Diagnostics From Your Hard Drive

- 1 Turn on (or restart) your computer.
- 2 When the DELL logo appears, press <F12> immediately.

 **NOTE:** If you see a message stating that no diagnostics utility partition has been found, run the Dell Diagnostics from the optional *Drivers and Utilities CD* (see "Starting the Dell Diagnostics From the Drivers and Utilities CD" on page 47).

If you wait too long and the operating system logo appears, continue to wait until you see the Microsoft® Windows® desktop. Then shut down your computer and try again.

When the boot device list appears, highlight **Boot to Utility Partition** and press <Enter>.

- 3 When the Dell Diagnostics **Main Menu** appears, select the test you want to run.

Starting the Dell Diagnostics From the Drivers and Utilities CD

- 1 Insert the *Drivers and Utilities CD*.
- 2 Shut down and restart the computer.

When the DELL logo appears, press <F12> immediately.

If you wait too long and the operating system logo appears, continue to wait until you see the Microsoft Windows desktop. Then shut down your computer and try again.

 **NOTE:** The next steps change the boot sequence for one time only. On the next start-up, the computer boots according to the devices specified in system setup.

- 3 When the boot device list appears, highlight the listing for the CD/DVD drive and press <Enter>.
- 4 Select the listing for the CD/DVD drive option from the CD boot menu.
- 5 Select the option to boot from the CD/DVD drive from the menu that appears.
- 6 Type 1 to start the *Drivers and Utilities CD* menu.
- 7 Type 2 to start the Dell Diagnostics.
- 8 Select **Run the 32 Bit Dell Diagnostics** from the numbered list. If multiple versions are listed, select the version appropriate for your computer.
- 9 When the Dell Diagnostics **Main Menu** appears, select the test you want to run.

Dell Diagnostics Main Menu

- 1 After the Dell Diagnostics loads and the **Main Menu** screen appears, click the button for the option you want.

Option	Function
Express Test	Performs a quick test of devices. This test typically takes 10 to 20 minutes and requires no interaction on your part. Run Express Test first to increase the possibility of tracing the problem quickly.
Extended Test	Performs a thorough check of devices. This test typically takes an hour or more and requires you to answer questions periodically.
Custom Test	Tests a specific device. You can customize the tests you want to run.
Symptom Tree	Lists the most common symptoms encountered and allows you to select a test based on the symptom of the problem you are having.

- 2 If a problem is encountered during a test, a message appears with an error code and a description of the problem. Write down the error code and problem description and follow the instructions on the screen.

If you cannot resolve the error condition, contact Dell. For information on contacting Dell, see your online *User's Guide*.

 **NOTE:** The Service Tag for your computer is located at the top of each test screen. If you contact Dell, technical support will ask for your Service Tag.

- 3 If you run a test from the **Custom Test** or **Symptom Tree** option, click the applicable tab described in the following table for more information.

Tab	Function
Results	Displays the results of the test and any error conditions encountered.
Errors	Displays error conditions encountered, error codes, and the problem description.
Help	Describes the test and may indicate requirements for running the test.
Configuration	Displays your hardware configuration for the selected device. The Dell Diagnostics obtains configuration information for all devices from system setup, memory, and various internal tests, and it displays the information in the device list in the left pane of the screen. The device list may not display the names of all the components installed on your computer or all devices attached to your computer.
Parameters	You can customize the test by changing the test settings.

- 4 When the tests are completed, if you are running the Dell Diagnostics from the *Drivers and Utilities* CD (optional), remove the CD.
- 5 Close the test screen to return to the **Main Menu** screen. To exit the Dell Diagnostics and restart the computer, close the **Main Menu** screen.

System Lights

Your power light may indicate a computer problem.

Power Light	Problem Description	Suggested Resolution
Solid green	Power is on, and the computer is operating normally.	No corrective action is required.
Blinking green	The computer is in a power-saving mode.	Press the power button, move the mouse, or press a key on the keyboard to wake the computer.
Blinks green several times and then turns off	A configuration error exists.	Check Diagnostic Lights to see if the specific problem is identified (see "Diagnostic Lights" on page 50).
Solid yellow	A device on the system board may be faulty or incorrectly installed or the voltage selection switch on the power supply may be set incorrectly.	Check Diagnostic Lights to see if the specific problem is identified (see "Diagnostic Lights" on page 50). See "Power Problems" in your online <i>User's Guide</i> . If the computer does not boot, contact Dell for technical assistance. For information on contacting Dell, see your online <i>User's Guide</i> .
Blinking yellow	A power supply or system board failure has occurred.	Check Diagnostic Lights to see if the specific problem is identified (see "Diagnostic Lights" on page 50). See "Power Problems" in your online <i>User's Guide</i> . If the computer does not boot, contact Dell for technical assistance. For information on contacting Dell, see your online <i>User's Guide</i> .
Solid green and a beep code during POST	A problem was detected while the BIOS was executing.	For instructions on diagnosing the beep code see "Beep Codes" on page 52. Also, check Diagnostic Lights to see if the specific problem is identified.

Power Light	Problem Description	Suggested Resolution
Solid green power light, no beep code and no video during POST	The monitor or the graphics card may be faulty or incorrectly installed.	Check Diagnostic Lights to see if the specific problem is identified.
Solid green power light and no beep code, but the computer locks up during POST	An integrated system board device may be faulty.	Check Diagnostic Lights to see if the specific problem is identified. If the problem is not identified, contact Dell for technical assistance. For information on contacting Dell, see your online <i>User's Guide</i> .



Diagnostic Lights





 **CAUTION:** Before you begin any of the procedures in this section, follow the safety instructions in the *Product Information Guide*.



To help you troubleshoot a problem, your computer has four lights labeled "1," "2," "3," and "4" on the front or back panel. The lights can be "off" or green. When the computer starts normally, the patterns or codes on the lights change as the boot process completes. If the POST portion of system boot completes successfully, all four lights display solid green for a short time, and then turn off.

If the computer malfunctions during the POST process, the pattern displayed on the LEDs may help identify where in the process the computer halted. If the computer malfunctions after a successful POST, the diagnostic lights do not indicate the cause of the problem.

 **NOTE:** The orientation of the diagnostic lights may vary depending on the system type. The diagnostic lights can be either vertically or horizontally oriented.

Light Pattern	Problem Description	Suggested Resolution
	The computer is in a normal "off" condition, or a possible pre-BIOS failure has occurred. The diagnostic lights are not lit after the computer successfully boots to the operating system.	Plug the computer into a working electrical outlet and press the power button.
	A possible BIOS failure has occurred; the computer is in recovery mode.	Run the BIOS Recovery utility, wait for recovery completion, and then restart the computer.
	A possible processor failure has occurred.	Reinstall the processor and restart the computer. For information on reinstalling the processor, see your online <i>User's Guide</i> .

Light Pattern	Problem Description	Suggested Resolution
	Memory modules are detected, but a memory failure has occurred.	<ul style="list-style-type: none"> • If you have one memory module installed, reinstall it and restart the computer. For information on reinstalling memory modules, see your online <i>User's Guide</i>. • If you have two or more memory modules installed, remove the modules, reinstall one module, and then restart the computer. If the computer starts normally, reinstall an additional module. Continue until you have identified a faulty module or reinstalled all modules without error. • If available, install properly working memory of the same type into your computer. • If the problem persists, contact Dell. For information on contacting Dell, see your online <i>User's Guide</i>.
	A possible graphics card failure has occurred.	<ul style="list-style-type: none"> • If the computer has a graphics card, remove the card, reinstall it, and then restart the computer. • If the problem still exists, install a graphics card that you know works and restart the computer. • If the problem persists or the computer has integrated graphics, contact Dell. For information on contacting Dell, see your online <i>User's Guide</i>.
	A possible floppy or hard drive failure has occurred.	Reseat all power and data cables and restart the computer.
	A possible USB failure has occurred.	Reinstall all USB devices, check cable connections, and then restart the computer.

Light Pattern	Problem Description	Suggested Resolution
	No memory modules are detected.	<ul style="list-style-type: none"> • If you have one memory module installed, reinstall it and restart the computer. For information on reinstalling memory modules, see your online <i>User's Guide</i>. • If you have two or more memory modules installed, remove the modules, reinstall one module, and then restart the computer. If the computer starts normally, reinstall an additional module. Continue until you have identified a faulty module or reinstalled all modules without error. • If available, install properly working memory of the same type into your computer. • If the problem persists, contact Dell. For information on contacting Dell, see your online <i>User's Guide</i>.
	Memory modules are detected, but a memory configuration or compatibility error exists.	<ul style="list-style-type: none"> • Ensure that no special memory module/memory connector placement requirements exist. • Verify that the memory modules that you are installing are compatible with your computer. • If the problem persists, contact Dell. For information on contacting Dell, see your online <i>User's Guide</i>.
	<p>A failure has occurred.</p> <p>This pattern also displays when you enter system setup and may not indicate a problem.</p>	<ul style="list-style-type: none"> • Ensure that the cables are properly connected to the system board from the hard drive, CD drive, and DVD drive. • Check the computer message that appears on your monitor screen. • If the problem persists, contact Dell. For information on contacting Dell, see your online <i>User's Guide</i>.

Beep Codes

Your computer might emit a series of beeps during start-up if the monitor cannot display errors or problems. This series of beeps, called a beep code, identifies a problem. One possible beep code (code 1 3-1) consists of one beep, a burst of three beeps, and then one beep. This beep code tells you that the computer encountered a memory problem.

If your computer beeps during start-up:

- 1 Write down the beep code.
- 2 See "Dell Diagnostics" on page 46 to identify a more serious cause.
- 3 Contact Dell for technical assistance. For information on contacting Dell, see your online *User's Guide*.

Code	Cause	Code	Cause
1-1-2	Microprocessor register failure	3-1-4	Slave interrupt mask register failure
1-1-3	NVRAM read/write failure	3-2-2	Interrupt vector loading failure
1-1-4	ROM BIOS checksum failure	3-2-4	Keyboard Controller test failure
1-2-1	Programmable interval timer failure	3-3-1	NVRAM power loss
1-2-2	DMA initialization failure	3-3-2	Invalid NVRAM configuration
1-2-3	DMA page register read/write failure	3-3-4	Video Memory test failure
1-3	Video Memory test failure	3-4-1	Screen initialization failure
1-3-1 through 2-4-4	Memory not being properly identified or used	3-4-2	Screen retrace failure
3-1-1	Slave DMA register failure	3-4-3	Search for video ROM failure
3-1-2	Master DMA register failure	4-2-1	No timer tick
3-1-3	Master interrupt mask register failure	4-2-2	Shutdown failure
4-2-3	Gate A20 failure	4-4-1	Serial or parallel port test failure
4-2-4	Unexpected interrupt in protected mode	4-4-2	Failure to decompress code to shadowed memory
4-3-1	Memory failure above address 0FFFFh	4-4-3	Math-coprocessor test failure
4-3-3	Timer-chip counter 2 failure	4-4-4	Cache test failure
4-3-4	Time-of-day clock stopped		

Resolving Software and Hardware Incompatibilities

If a device is either not detected during the operating system setup or is detected but incorrectly configured, you can use the Hardware Troubleshooter to resolve the incompatibility.

- 1 Click the **Start** button and click **Help and Support**.
- 2 Type `hardware troubleshooter` in the **Search** field and click the arrow to start the search.

- 3 Click **Hardware Troubleshooter** in the **Search Results** list.
- 4 In the **Hardware Troubleshooter** list, click **I need to resolve a hardware conflict on my computer**, and click **Next**.

Using Microsoft Windows XP System Restore

The Microsoft Windows XP operating system provides System Restore to allow you to return your computer to an earlier operating state (without affecting data files) if changes to the hardware, software, or other system settings have left the computer in an undesirable operating state. See the Windows Help and Support Center for information on using System Restore. To access the Windows Help and Support Center, see "Windows Help and Support Center" on page 6.

 **NOTICE:** Make regular backups of your data files. System Restore does not monitor your data files or recover them.

Creating a Restore Point

- 1 Click the **Start** button and click **Help and Support**.
- 2 Click **System Restore**.
- 3 Follow the instructions on the screen.

Restoring the Computer to an Earlier Operating State

 **NOTICE:** Before you restore the computer to an earlier operating state, save and close any open files and exit any open programs. Do not alter, open, or delete any files or programs until the system restoration is complete.

- 1 Click the **Start** button, point to **All Programs**→**Accessories**→**System Tools**, and then click **System Restore**.
- 2 Ensure that **Restore my computer to an earlier time** is selected, and click **Next**.
- 3 Click a calendar date to which you want to restore your computer.

The **Select a Restore Point** screen provides a calendar that allows you to see and select restore points. All calendar dates with available restore points appear in boldface type.

- 4 Select a restore point and click **Next**.

If a calendar date has only one restore point, then that restore point is automatically selected. If two or more restore points are available, click the restore point that you prefer.

- 5 Click **Next**.

The **Restoration Complete** screen appears after System Restore finishes collecting data and then the computer restarts.

- 6 After the computer restarts, click **OK**.

To change the restore point, you can either repeat the steps using a different restore point, or you can undo the restoration.

Undoing the Last System Restore

 **NOTICE:** Before you undo the last system restore, save and close all open files and exit any open programs. Do not alter, open, or delete any files or programs until the system restoration is complete.

- 1 Click the **Start** button, point to **All Programs**→ **Accessories**→ **System Tools**, and then click **System Restore**.
- 2 Click **Undo my last restoration** and click **Next**.
- 3 Click **Next**.

The **System Restore** screen appears and the computer restarts.

- 4 After the computer restarts, click **OK**.

Enabling System Restore

If you reinstall Windows XP with less than 200 MB of free hard-disk space available, System Restore is automatically disabled. To verify that System Restore is enabled:

- 1 Click the **Start** button and click **Control Panel**.
- 2 Click **Performance and Maintenance**.
- 3 Click **System**.
- 4 Click the **System Restore** tab.
- 5 Ensure that **Turn off System Restore** is unchecked.

Reinstalling Microsoft Windows XP

Getting Started

 **NOTE:** The procedures in this document were written for the Windows default view in Windows XP Home Edition, so the steps will differ if you set your Dell computer to the Windows Classic view or are using Windows XP Professional.

If you are considering reinstalling the Windows XP operating system to correct a problem with a newly installed driver, first try using Windows XP Device Driver Rollback.

- 1 Click the **Start** button and click **Control Panel**.
- 2 Under **Pick a Category**, click **Performance and Maintenance**.
- 3 Click **System**.
- 4 In the **System Properties** window, click the **Hardware** tab.
- 5 Click **Device Manager**.
- 6 Right-click the device for which the new driver was installed and click **Properties**.
- 7 Click the **Drivers** tab.
- 8 Click **Roll Back Driver**.

If Device Driver Rollback does not resolve the problem, then use System Restore to return your operating system to the operating state it was in before you installed the new device driver (see "Using Microsoft Windows XP System Restore" on page 54).

 **NOTE:** The *Drivers and Utilities* CD contains drivers that were installed during assembly of the computer. Use the *Drivers and Utilities* CD to load any required drivers, including the drivers required if your computer has a RAID controller.

Reinstalling Windows XP

 **NOTICE:** You must use Windows XP Service Pack 1 or later when you reinstall Windows XP.

 **NOTICE:** Before performing the installation, back up all data files on your primary hard drive. For conventional hard drive configurations, the primary hard drive is the first drive detected by the computer.

To reinstall Windows XP, you need the following items:

- Dell *Operating System* CD
- Dell *Drivers and Utilities* CD

To reinstall Windows XP, perform all the steps in the following sections in the order in which they are listed.

The reinstallation process can take 1 to 2 hours to complete. After you reinstall the operating system, you must also reinstall the device drivers, virus protection program, and other software.

 **NOTICE:** The *Operating System* CD provides options for reinstalling Windows XP. The options can overwrite files and possibly affect programs installed on your hard drive. Therefore, do not reinstall Windows XP unless a Dell technical support representative instructs you to do so.

 **NOTICE:** To prevent conflicts with Windows XP, disable any virus protection software installed on your computer before you reinstall Windows XP. See the documentation that came with the software for instructions.

Booting From the Operating System CD

- 1 Save and close any open files and exit any open programs.
- 2 Insert the *Operating System* CD. Click **Exit** if the **Install Windows XP** message appears.
- 3 Restart the computer.
- 4 Press <F12> immediately after the **DELL** logo appears.

If the operating system logo appears, wait until you see the Windows desktop, and then shut down the computer and try again.

- 5 Press the arrow keys to select **CD-ROM**, and press <Enter>.
- 6 When the **Press any key to boot from CD** message appears, press any key.

Windows XP Setup

- 1 When the **Windows XP Setup** screen appears, press <Enter> to select **To set up Windows now**.
- 2 Read the information on the **Microsoft Windows Licensing Agreement** screen, and press <F8> to accept the license agreement.
- 3 If your computer already has Windows XP installed and you want to recover your current Windows XP data, type **r** to select the repair option, and remove the CD.
- 4 If you want to install a new copy of Windows XP, press <Esc> to select that option.
- 5 Press <Enter> to select the highlighted partition (recommended), and follow the instructions on the screen.

The **Windows XP Setup** screen appears, and the operating system begins to copy files and install the devices. The computer automatically restarts multiple times.



NOTE: The time required to complete the setup depends on the size of the hard drive and the speed of your computer.



NOTICE: Do not press any key when the following message appears: **Press any key to boot from the CD.**

- 6 When the **Regional and Language Options** screen appears, select the settings for your location and click **Next**.
- 7 Enter your name and organization (optional) in the **Personalize Your Software** screen, and click **Next**.
- 8 At the **Computer Name and Administrator Password** window, enter a name for your computer (or accept the one provided) and a password, and click **Next**.
- 9 If the **Modem Dialing Information** screen appears, enter the requested information and click **Next**.
- 10 Enter the date, time, and time zone in the **Date and Time Settings** window, and click **Next**.
- 11 If the **Networking Settings** screen appears, click **Typical** and click **Next**.
- 12 If you are reinstalling Windows XP Professional and you are prompted to provide further information regarding your network configuration, enter your selections. If you are unsure of your settings, accept the default selections.

Windows XP installs the operating system components and configures the computer. The computer automatically restarts.



NOTICE: Do not press any key when the following message appears: **Press any key to boot from the CD.**

- 13 When the **Welcome to Microsoft** screen appears, click **Next**.
- 14 When the **How will this computer connect to the Internet?** message appears, click **Skip**.
- 15 When the **Ready to register with Microsoft?** screen appears, select **No, not at this time** and click **Next**.
- 16 When the **Who will use this computer?** screen appears, you can enter up to five users.
- 17 Click **Next**.

- 18 Click **Finish** to complete the setup, and remove the CD.
- 19 Reinstall the appropriate drivers with the *Drivers and Utilities* CD.
- 20 Reinstall your virus protection software.
- 21 Reinstall your programs.

 **NOTE:** To reinstall and activate your Microsoft Office or Microsoft Works Suite programs, you need the Product Key number located on the back of the Microsoft Office or Microsoft Works Suite CD sleeve.

Using the Drivers and Utilities CD

To use the *Drivers and Utilities* CD (*ResourceCD*) while you are running the Windows operating system.

 **NOTE:** To access device drivers and user documentation, you must use the *Drivers and Utilities* CD while you are running Windows.

- 1 Turn on the computer and allow it to boot to the Windows desktop.
- 2 Insert the *Drivers and Utilities* CD into the CD drive.

If you are using the *Drivers and Utilities* CD for the first time on this computer, the **ResourceCD Installation** window opens to inform you that the *Drivers and Utilities* CD is about to begin installation.

- 3 Click **OK** to continue.

To complete the installation, respond to the prompts offered by the installation program.

- 4 Click **Next** at the **Welcome Dell System Owner** screen.

Select the appropriate **System Model**, **Operating System**, **Device Type**, and **Topic**.

Drivers for Your Computer

To display a list of device drivers for your computer:

- 1 Click **My Drivers** in the **Topic** drop-down menu.

The *Drivers and Utilities* CD (optional) scans your computer's hardware and operating system, and then a list of device drivers for your system configuration is displayed on the screen.

- 2 Click the appropriate driver and follow the instructions to download the driver to your computer.

To view all available drivers for your computer, click **Drivers** from the **Topic** drop-down menu.

Index

B

beep codes, 52

C

CDs

operating system, 6

conflicts

software and hardware
incompatibilities, 53

cover

removing, 24

D

Dell Diagnostics, 46

Dell support site, 7

diagnostics

beep codes, 52

Dell Diagnostics, 46

documentation

End User License
Agreement, 6

ergonomics, 6

online, 7

Product Information Guide, 6

regulatory, 6

safety, 6

User's Guide, 5

warranty, 6

drivers

list of, 58

Drivers and Utilities CD, 5

E

End User License

Agreement, 6

ergonomics information, 6

error messages

beep codes, 52

diagnostic lights, 50

system lights, 49

H

hardware

beep codes, 52

conflicts, 53

Dell Diagnostics, 46

Hardware Troubleshooter, 53

Help and Support Center, 6

help file

Windows Help and Support
Center, 6

I

installing parts

before you begin, 25

IRQ conflicts, 53

L

labels

Microsoft Windows, 7

Service Tag, 7

lights

diagnostic, 50

power, 14, 18

system, 49

M

motherboard. *See* system
board

O

operating system

reinstalling, 6

reinstalling Windows XP, 55

Operating System CD, 6

P

power

light, 14, 18

power light

diagnosing problems with, 49

problems. *See troubleshooting*

Product Information Guide, 6

R

regulatory information, 6

reinstalling

Windows XP, 55

S

safety instructions, 6

Service Tag, 7

software

conflicts, 53

support website, 7

system board, 33, 36, 42

System Restore, 54

T

troubleshooting

beep codes, 52

conflicts, 53

Dell Diagnostics, 46

diagnostic lights, 50

Hardware Troubleshooter, 53

Help and Support Center, 6

restore computer to previous
operating state, 54

system lights, 49

U

User's Guide, 5

W

warranty information, 6

Windows XP

Hardware Troubleshooter, 53

Help and Support Center, 6

reinstalling, 6, 55

setup, 57

System Restore, 54

Dell™ OptiPlex™ 745

クイックリファレンスガイド

モデル DCTR、DCNE、DCSM、および DCCY

www.dell.com | support.dell.com

メモ、注意、警告



メモ: コンピュータを使いやすくするための重要な情報を説明しています。



注意: ハードウェアの損傷やデータの損失の可能性を示し、その危険を回避するための方法を説明しています。



警告: 物的損害、けが、または死亡の原因となる可能性があることを示しています。

Dell™ n シリーズコンピュータをご購入いただいた場合、このマニュアルの Microsoft® Windows® オペレーティングシステムについての説明は適用されません。

この文書の情報は、事前の通知なく変更されることがあります。

© 2006 すべての著作権は Dell Inc. にあります。

Dell Inc. の書面による許可のない複写は、いかなる形態においても厳重に禁じられています。

本書に使用されている商標：Dell、DELL ロゴ、Inspiron、Dell Precision、Dimension、OptiPlex、Latitude、PowerEdge、PowerVault、PowerApp および Dell OpenManage は Dell Inc. の商標です。Intel、Pentium および Celeron は Intel Corporation の登録商標で、Microsoft および Windows は Microsoft Corporation の登録商標です。

本書では、上記記載以外の商標や会社名が使用されている場合があります。これらの商標や会社名は、一切 Dell Inc. に帰属するものではありません。

モデル DCTR、DCNE、DCSM、および DCCY

2006 年 8 月

P/N KH283

Rev. A00

目次

情報の検索方法	65
システム表示	68
ミニタワーコンピュータ — 正面図	68
ミニタワーコンピュータ — 背面図	70
ミニタワーコンピュータ — 背面パネルコネクタ	71
デスクトップコンピュータ — 正面図	72
デスクトップコンピュータ — 背面図	74
デスクトップコンピュータ — 背面パネルコネクタ	74
スモールフォームファクターコンピュータ — 正面図	76
スモールフォームファクターコンピュータ — 背面図	77
スモールフォームファクターコンピュータ — 背面パネルコネクタ	78
ウルトラスモールフォームファクターコンピュータ — 正面図	80
ウルトラスモールフォームファクターコンピュータ — 側面図	81
ウルトラスモールフォームファクターコンピュータ — 背面図	81
ウルトラスモールフォームファクターコンピュータ — 背面パネル コネクタ	82
コンピュータカバーの取り外し	83
作業を開始する前に	83
ミニタワーコンピュータ	84
デスクトップコンピュータ	85
スモールフォームファクターコンピュータ	86
ウルトラスモールフォームファクターコンピュータ	88
コンピュータの内部	90
ミニタワーコンピュータ	90
デスクトップコンピュータ	93
スモールフォームファクターコンピュータ	96
ウルトラスモールフォームファクターコンピュータ	99
コンピュータのセットアップ	101
キーボードおよびマウスのセットアップ	102
モニターのセットアップ	103
電源の接続	103
問題の解決	104
Dell Diagnostics (診断) プログラム	104
システムライト	106
診断ライト	107
ビープコード	109
ソフトウェアおよびハードウェアの非互換性の解決	110
Microsoft Windows XP システムの復元の使い方	110
Microsoft Windows XP の再インストール	112

Drivers and Utilities CD の使い方	114
お使いのコンピュータ用のドライバ	115

索引	117
--------------	-----

情報の検索方法

 **メモ**：一部の機能やメディアはオプションなので、出荷時にコンピュータに搭載されていない場合があります。特定の国では使用できない機能やメディアもあります。

 **メモ**：追加の情報がコンピュータに同梱されている場合があります。

何をお探しですか？

- コンピュータの診断プログラム
- コンピュータのドライバ
- コンピュータのマニュアル
- デバイスのマニュアル
- DSS (デスクトップシステムソフトウェア)

こちらをご覧ください

『Drivers and Utilities CD』 (『Resource CD』)

メモ：『Drivers and Utilities CD』はオプションなので、出荷時にすべてのコンピュータに付属しているわけではありません。

マニュアルおよびドライバは、本コンピュータにすでにインストールされています。この CD を使用して、ドライバの再インストール (114 ページの「Drivers and Utilities CD の使い方」を参照)、Dell Diagnostics (診断) プログラムの実行 (104 ページの「Dell Diagnostics (診断) プログラム」を参照) またはマニュアルを参照することができます。



CD 内に Readme ファイルが含まれている場合があります。この Readme ファイルでは、コンピュータの技術的変更に関する最新のアップデートや、技術者または専門知識をお持ちのユーザーを対象とした高度な技術資料を参照できます。

メモ：ドライバおよびマニュアルのアップデート版は、support.jp.dell.com で入手できます。

- 部品の取り外しおよび交換方法
- 仕様
- システムの設定方法
- トラブルシューティングおよび問題解決の方法

Dell™ OptiPlex™ ユーザーズガイド

Microsoft Windows XP ヘルプとサポートセンター

- 1 スタート → ヘルプとサポート → ユーザーズガイドおよびシステムガイド → システムガイド とクリックします。
- 2 お使いのコンピュータの『ユーザーズガイド』をクリックします。

『ユーザーズガイド』は、オプションの『Drivers and Utilities CD』にもあります。

何をお探しですか？

- 安全にお使いいただくための注意
- 認可機関の情報
- 作業姿勢に関する情報
- エンドユーザライセンス契約

こちらをご覧ください

Dell™ 製品情報ガイド



-
- オペレーティングシステムの再インストール方法

オペレーティングシステム CD

メモ：『オペレーティングシステム CD』はオプションなので、出荷時にお使いのコンピュータに必ずしも付属しているわけではありません。

オペレーティングシステムは、本コンピュータにすでにインストールされています。オペレーティングシステムを再インストールするには、『オペレーティングシステム CD』（104 ページの「Dell Diagnostics（診断）プログラム」参照）を使用します。



オペレーティングシステムを再インストールしたら、オプションの『Drivers and Utilities CD』（『Resource CD』）を使用してコンピュータに同梱のデバイスのドライバを再インストールします。詳細については、65 ページの「『Drivers and Utilities CD』（『Resource CD』）」を参照してください。

オペレーティングシステムの Product key（プロダクトキー）ラベルは、コンピュータに貼付されています（67 ページの「サービスタグおよび Microsoft® Windows® Product Key（プロダクトキー）」を参照）。

メモ：注文されたオペレーティングシステムによって、『オペレーティングシステム CD』の色が違います。

-
- Windows XP の基本情報
 - プログラムとファイルの操作方法
 - デスクトップのカスタマイズ方法

Windows ヘルプとサポートセンター

- 1 スタート → ヘルプとサポート をクリックします。
- 2 問題に関連する用語や文節をボックスに入力して、矢印アイコンをクリックします。
- 3 問題に関連するトピックをクリックします。
- 4 画面の指示に従います。

何をお探しですか？

- サービスタグとエクスプレスサービスコード
- Microsoft Windows Product Key (プロダクトキー) ラベル

こちらをご覧ください

サービスタグおよび Microsoft® Windows® Product Key (プロダクトキー)

これらのラベルはお使いのコンピュータに貼られています。

- サービスタグは、**support.jp.dell.com**

をご使用の際に、またはサポートへのお問い合わせの際に、コンピュータの識別に使用します。

- エクスプレスサービスコードを利用すると、サポートに直接電話で問い合わせることができます。



- 技術情報 — トラブルシューティングのヒント、技術者による論説、およびよくあるお問い合わせ (FAQ)
- サービスと保証 — お問い合わせ先、保証、および修理に関する情報
- サービスおよびサポート — サービス契約
- 参照資料 — コンピュータのマニュアル、コンピュータの設定の詳細、製品の仕様、およびホワイトペーパー
- ダウンロード — 認定されたドライバ、パッチ、およびソフトウェアのアップデート
- デスクトップシステムソフトウェア (DSS) — お使いのコンピュータでオペレーティングシステムを再インストールする場合は、DSS ユーティリティも再インストールする必要があります。DSS は、お使いのコンピュータとオペレーティングシステムを自動的に検知し、構成に合わせて適切なアップデートをインストールします。具体的には、オペレーティングシステムに加えて、Dell™ 3.5 インチ USB フロッピードライブ、Intel® プロセッサ、オプティカルドライブ、および USB デバイスのサポートに関する重要なアップデートを提供します。DSS はお使いの Dell コンピュータが正しく動作するために必要なものです。

デルサポートサイト — support.jp.dell.com



メモ : 適切なサポートサイトを表示するには、お住まいの地域または業務部門を選択します。

デスクトップシステムソフトウェアは、**support.jp.dell.com** にてダウンロードできます。
メモ : **support.jp.dell.com** のユーザーインターフェースは、選択の仕方によって異なります。

システム表示

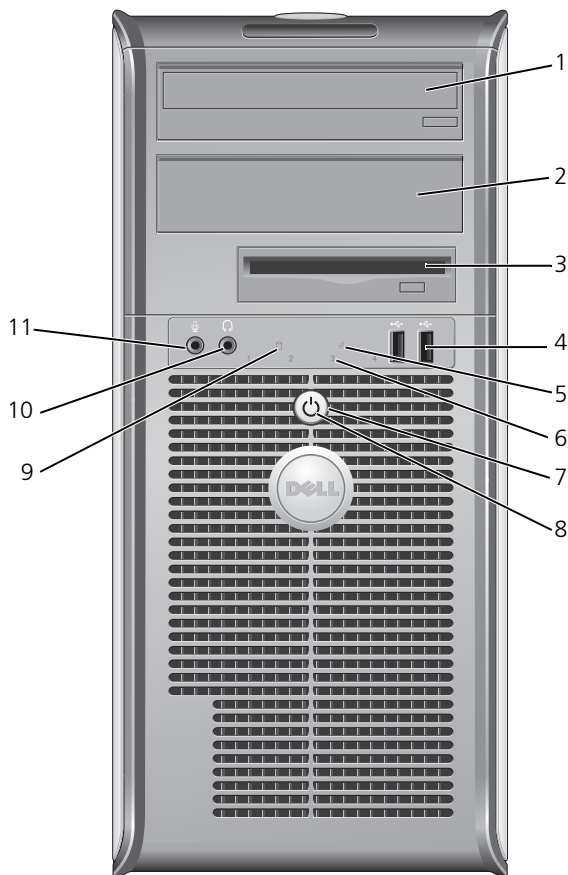
ミニタワーコンピュータ — 正面図



- 1 5.25 インチドライブベイ オプティカルドライブを搭載できます。(サポートされている場合は) CD または DVD をドライブに入れます。
- 2 5.25 インチドライブベイ オプティカルドライブを搭載できます。(サポートされている場合は) CD または DVD をドライブに入れます。
- 3 3.5 インチドライブベイ オプションのフロッピードライブまたはオプションのメディアカードリーダーを搭載できます。
- 4 USB 2.0 コネクタ (2) ジョイスティックやカメラ、または起動可能な USB デバイスなど、時々接続するデバイスには、前面 USB コネクタを使用します (USB デバイスからの起動については、オンライン『ユーザーズガイド』を参照してください)。
プリンタやキーボードなど通常接続したままのデバイスには、背面 USB コネクタを使用することをお勧めします。
- 5 LAN インジケータライト このライトは、LAN (ローカルエリアネットワーク) 接続が確立されていることを示します。
- 6 診断ライト 診断ライトは、診断コードに基づくコンピュータの問題のトラブルシューティングに役立ちます。詳細に関しては、107 ページの「診断ライト」を参照してください。
- 7 電源ボタン このボタンを押して、コンピュータに電源を入れます。
-  **注意:** データの損失を防ぐため、電源ボタンを押してコンピュータの電源を切らないでください。電源ボタンを押す代わりに、オペレーティングシステムのシャットダウンを実行してください。詳細に関しては、83 ページの「作業を開始する前に」を参照してください。
-  **注意:** お使いのオペレーティングシステムの ACPI が有効な場合、コンピュータの電源ボタンを押すと、オペレーティングシステムのシャットダウンが実行されます。
- 8 電源ライト 電源ライトは、点滅したり点灯することで以下のようにさまざまな動作モードを示します。
- 消灯 — コンピュータの電源は切れています。
 - 緑色の点灯 — コンピュータは、通常の動作状態です。
 - 緑色の点滅 — コンピュータは、省電力モードです。
 - 黄色の点滅または点灯 — オンライン『ユーザーズガイド』を参照してください。
- 省電力モードから復帰するには、電源ボタンを押すか、Windows デバイスマネージャで復帰デバイスが設定されている場合、キーボードかマウスを使います。休止モード、および省電力モードからの復帰の詳細に関しては、オンライン『ユーザーズガイド』を参照してください。
- コンピュータのトラブルシューティングに役立つライトコードの説明は、106 ページの「システムライト」を参照してください。
- 9 ハードドライブ動作ライト ハードドライブがアクセスされているときに、このライトが点滅します。
- 10 ヘッドフォンコネクタ ヘッドフォンコネクタを使用して、ヘッドフォンおよびほとんどの種類のスピーカーを取り付けることができます
- 11 マイク用コネクタ マイクのコネクタを使ってマイクを取り付けます。

ミニタワーコンピュータ — 背面図

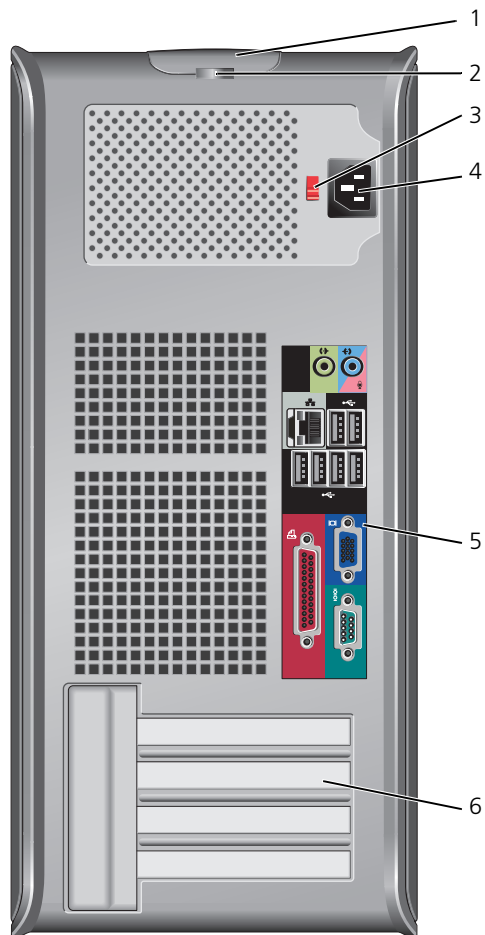

- 1 カバーリリースラッチ このラッチを使ってコンピュータカバーを開くことができます。
- 2 パドロックリング パドロックを挿入して、コンピュータカバーをロックします。
- 3 電圧切り替えスイッチ お使いのコンピュータには手動の電圧切り替えスイッチがあります。
手動電圧切り替えスイッチが付いているコンピュータへの損傷を防ぐため、スイッチはお使いになる地域の AC 電源に最も合った電圧に設定してください。
⚠ 注意: 日本で使用できる AC 電源は 100 V ですが、電圧切り替えスイッチを 115 V に設定してください。
また、モニターやコンピュータに接続している周辺機器もお使いになる地域の AC 電源で動作するように設定してください。
- 4 電源コネクタ 電源ケーブルを差し込みます。

- 5 背面パネルコネクタ シリアル、USB、およびその他のデバイスを、適切なコネクタに差し込みます（71 ページの「ミニタワーコンピュータ — 背面パネルコネクタ」を参照）。
- 6 カードスロット 取り付けられたすべての PCI および PCI Express カード用のアクセスコネクタです。

ミニタワーコンピュータ — 背面パネルコネクタ

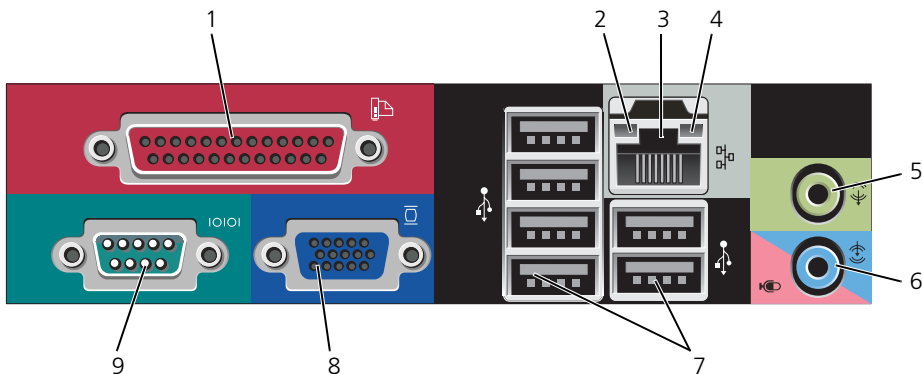



- 1 パラレルコネクタ プリンタなどのパラレルデバイスをパラレルコネクタに接続します。USB プリンタをお使いの場合、USB コネクタに差し込みます。
メモ：パラレルコネクタを持つカードが内蔵パラレルコネクタと同じアドレスに設定されていることをコンピュータが検出した場合、内蔵パラレルコネクタは自動的に無効になります。詳細については、オンライン『ユーザズガイド』を参照してください。
- 2 リンク健全ライト
- 緑色 — 10 Mbps ネットワークとコンピュータ間の接続が良好です。
 - 橙色 — 100 Mbps ネットワークとコンピュータ間の接続が良好です。
 - 黄色 — 1 Gbps（または 1000 Mbps）ネットワークとコンピュータ間の接続が良好です。
 - オフ — コンピュータは物理的なネットワーク接続を検出していません。
- 3 ネットワークアダプタコネクタ コンピュータをネットワークやブロードバンドデバイスに取り付けるには、ネットワークケーブルの片方の端をネットワークジャックやネットワーク/ブロードバンドデバイスに接続します。ネットワークケーブルのもう一方の端を、コンピュータ背面にあるネットワークアダプタコネクタに接続します。カチッと収まったらネットワークケーブルはしっかりと接続されています。
メモ：モデムケーブルをネットワークコネクタに接続しないでください。
ネットワークコネクタカードが搭載されたコンピュータの場合、カードのコネクタを使用します。
カテゴリ 5 のケーブルを使用して、ネットワークを接続することをお勧めします。カテゴリ 3 のケーブルを使用する必要がある場合、ネットワーク速度を 10 Mbps にして動作の信頼性を確保します。
- 4 ネットワーク動作ライト 黄色のライトは、コンピュータがネットワークデータを送信、または受信している時に点滅します。ネットワークトラフィックが多い場合、このライトが「点灯」の状態に見えることがあります。
- 5 ライン出力コネクタ 緑色のライン出力コネクタを使って、内蔵アンプの付いたほとんどのスピーカーを接続します。

- 6 ライン入力コネクタ / マイクコネクタ 青色とピンク色のライン入力コネクタ / マイクコネクタを使って、カセットプレーヤー、CD プレーヤー、または VCR などの録音 / 再生デバイスを接続します。あるいは、音声または音楽をサウンドあるいはテレフォニープログラムに入力するためのパソコンマイクに接続します。
- 7 USB 2.0 コネクタ (2) プリンタやキーボードなど通常接続したままのデバイスには、背面 USB コネクタを使用します。
- 8 ビデオコネクタ VGA 対応モニターからのケーブルを青色のコネクタに接続します。
メモ: オプションのグラフィックスカードをご購入の場合、このコネクタにはキャップが付いています。お使いのモニターをグラフィックスカードのコネクタに接続します。キャップは取り外さないでください。
メモ: デュアルモニターをサポートしているグラフィックスカードをご使用の場合、コンピュータに付属の y ケーブルを使用してください。
- 9 シリアルコネクタ ハンドヘルドデバイスなどのシリアルデバイスをシリアルポートに接続します。デフォルトの指定先は、シリアルコネクタ 1 が COM1 で、シリアルコネクタ 2 が COM2 です。詳細については、オンライン『ユーザズガイド』を参照してください。

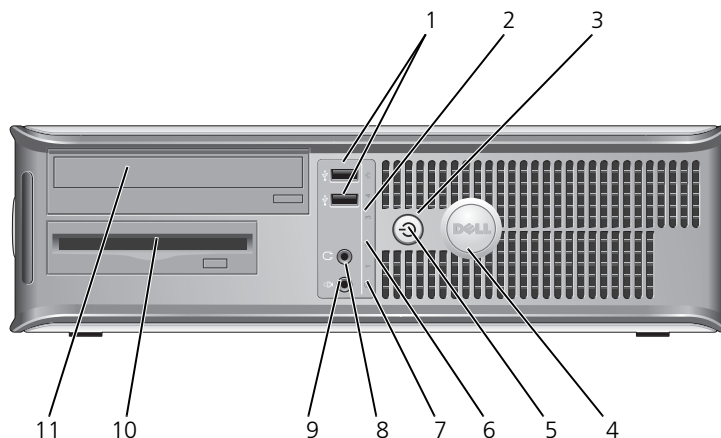
デスクトップコンピュータ — 正面図



- 1 USB 2.0 コネクタ (2) ジョイスティックやカメラ、または起動可能な USB デバイスなど、時々接続するデバイスには、前面 USB コネクタを使用します (USB デバイスからの起動については、オンライン『ユーザズガイド』を参照してください)。プリンタやキーボードなど通常接続したままのデバイスには、背面 USB コネクタを使用することをお勧めします。
- 2 LAN インジケータライト このライトは、LAN (ローカルエリアネットワーク) 接続が確立されていることを示します。

- 3 電源ボタン このボタンを押して、コンピュータに電源を入れます。
-  **注意:** データの損失を防ぐため、電源ボタンを押してコンピュータの電源を切らないでください。電源ボタンを押す代わりに、オペレーティングシステムのシャットダウンを実行してください。詳細に関しては、83 ページの「作業を開始する前に」を参照してください。
-  **注意:** お使いのオペレーティングシステムの ACPI が有効な場合、コンピュータの電源ボタンを押すと、オペレーティングシステムのシャットダウンが実行されます。
- 4 デルバッジ このバッジを回転させて、コンピュータの方向に合わせることができます。バッジを回転させるには、バッジの外回りに指を置き、しっかり押してバッジを回します。バッジの下側近くにあるスロットを使って回転させることもできます。
- 5 電源ライト 電源ライトは、点滅したり点灯することで以下のさまざまな動作状態を示します。
- 消灯 — コンピュータの電源は切れています。
 - 緑色の点灯 — コンピュータは、通常の動作状態です。
 - 緑色の点滅 — コンピュータは、省電力モードです。
 - 黄色の点滅または点灯 — オンライン『ユーザズガイド』を参照してください。
- 省電力モードから復帰するには、電源ボタンを押すか、Windows デバイスマネージャで復帰デバイスが設定されている場合、キーボードかマウスを使います。休止モード、および省電力モードからの復帰の詳細に関しては、オンライン『ユーザズガイド』を参照してください。
- コンピュータのトラブルシューティングに役立つライトコードの説明は、106 ページの「システムライト」を参照してください。
- 6 診断ライト 診断ライトは、診断コードに基づくコンピュータの問題のトラブルシューティングに役立ちます。詳細については、107 ページの「診断ライト」を参照してください。
- 7 ハードドライブ動作ライト ハードドライブがアクセスされているときに、このライトが点滅します。
- 8 ヘッドフォンコネクタ ヘッドフォンコネクタを使用して、ヘッドフォンおよびほとんどの種類のスピーカーを取り付けることができます。
- 9 マイク用コネクタ マイクのコネクタを使ってマイクを取り付けます。
- 10 3.5 インチドライブベイ オプションのフロッピードライブまたはオプションのメディアカードリーダーを装着できます。
- 11 5.25 インチドライブベイ オプティカルドライブを搭載できます。(サポートされている場合は) CD または DVD をドライブに入れます。

デスクトップコンピュータ — 背面図

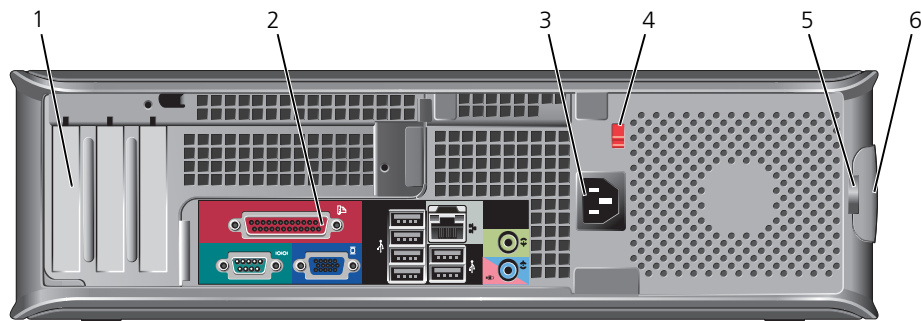

- 1 カードスロット 取り付けられたすべての PCI および PCI Express カード用のアクセスコネクタです。
- 2 背面パネルコネクタ シリアル、USB、およびその他のデバイスを、適切なコネクタに差し込みます（74 ページの「デスクトップコンピュータ — 背面パネルコネクタ」を参照）。
- 3 電源コネクタ 電源ケーブルを差し込みます。
- 4 電圧切り替えスイッチ お使いのコンピュータには手動の電圧切り替えスイッチがあります。
手動電圧切り替えスイッチが付いているコンピュータへの損傷を防ぐため、スイッチはお使いになる地域の AC 電源に最も合った電圧に設定してください。
➡ 注意：日本で使用できる AC 電源は 100 V ですが、電圧切り替えスイッチを 115 V に設定してください。
また、モニターやコンピュータに接続している周辺機器もお使いになる地域の AC 電源で動作するように設定してください。
- 5 パドロックリング パドロックを挿入して、コンピュータカバーをロックします。
- 6 カバーリリースラッチ コンピュータカバーを開くことができます。

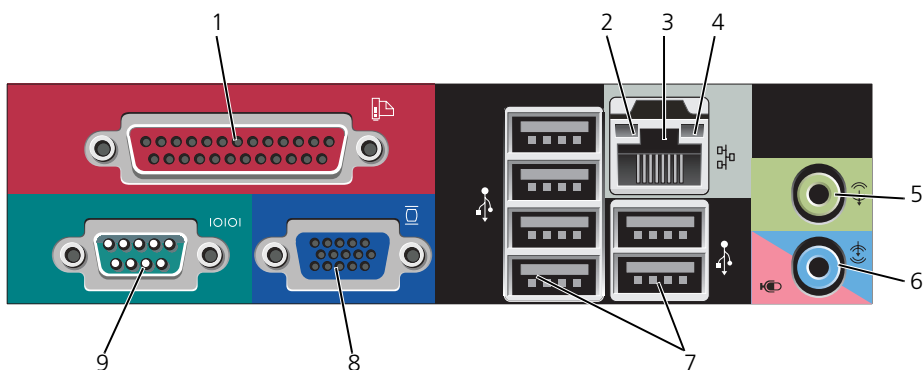

デスクトップコンピュータ — 背面パネルコネクタ

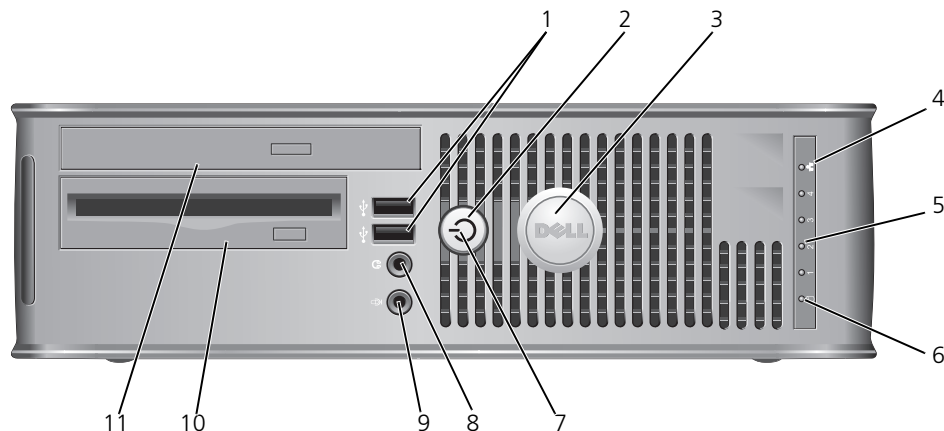

- 1 パラレルコネクタ プリンタなどのパラレルデバイスをパラレルコネクタに接続します。USB プリンタをお使いの場合、USB コネクタに差し込みます。
メモ：パラレルコネクタを持つカードが内蔵パラレルコネクタと同じアドレスに設定されていることをコンピュータが検出した場合、内蔵パラレルコネクタは自動的に無効になります。詳細については、オンライン『ユーザーズガイド』を参照してください。
- 2 リンク保全ライト • 緑色 — 10 Mbps ネットワークとコンピュータ間の接続が良好です。
• 橙色 — 100 Mbps ネットワークとコンピュータ間の接続が良好です。
• 黄色 — 1 Gbps（または 1000 Mbps）ネットワークとコンピュータ間の接続が良好です。
• オフ — コンピュータは物理的なネットワーク接続を検出していません。
- 3 ネットワークアダプタ
コネクタ コンピュータをネットワークやブロードバンドデバイスに取り付けるには、ネットワークケーブルの片方の端をネットワークジャックやネットワーク/ブロードバンドデバイスに接続します。ネットワークケーブルのもう一方の端を、コンピュータ背面にあるネットワークアダプタコネクタに接続します。カチッと収まったらネットワークケーブルはしっかりと接続されています。
メモ：モデムケーブルをネットワークコネクタに接続しないでください。
ネットワークコネクタカードが搭載されたコンピュータの場合、カードのコネクタを使用します。
カテゴリ 5 のケーブルを使用して、ネットワークを接続することをお勧めします。カテゴリ 3 のケーブルを使用する必要がある場合、ネットワーク速度を 10 Mbps にして動作の信頼性を確保します。
- 4 ネットワーク動作ライト 黄色のライトは、コンピュータがネットワークデータを送信、または受信している時に点滅します。ネットワークトラフィックが多い場合、このライトが「点灯」の状態に見えることがあります。
- 5 ライン出カコネクタ 緑色のライン出カコネクタを使って、内蔵アンプの付いたほとんどのスピーカーを接続します。
- 6 ライン入カコネクタ /
マイクコネクタ 青色とピンク色のライン入カコネクタ / マイクコネクタを使って、カセットプレーヤー、CD プレーヤー、VCR などの録音 / 再生デバイスを接続します。あるいは、音声または音楽をサウンドあるいはテレフォニープログラムに入力するためのパソコンマイクを接続します。
- 7 USB 2.0 コネクタ (6) プリンタやキーボードなど通常接続したままのデバイスには、背面 USB コネクタを使用します。
- 8 ビデオコネクタ VGA 対応 モニターからのケーブルを青色のコネクタに接続します。
メモ：オプションのグラフィックスカードをご購入の場合、このコネクタにはキャップが付いています。お使いのモニターをグラフィックスカードのコネクタに接続します。キャップは取り外さないでください。
メモ：デュアルモニターをサポートしているグラフィックスカードをご使用の場合、コンピュータに付属の y ケーブルを使用してください。
- 9 シリアルコネクタ ハンドヘルドデバイスなどのシリアルデバイスをシリアルポートに接続します。デフォルトの指定先は、シリアルコネクタ 1 が COM1 で、シリアルコネクタ 2 が COM2 です。詳細については、オンライン『ユーザーズガイド』を参照してください。

スモールフォームファクターコンピュータ — 正面図



- 1 USB 2.0 コネクタ (2) ジョイスティックやカメラ、または起動可能な USB デバイスなど、時々接続するデバイスには、前面 USB コネクタを使用します (USB デバイスからの起動については、オンライン『ユーザズガイド』を参照してください)。
プリンタやキーボードなど通常接続したままのデバイスには、背面 USB コネクタを使用することをお勧めします。
- 2 電源ボタン 電源ボタンを押して、コンピュータに電源を入れます。
 **注意:** データの損失を防ぐため、電源ボタンを押してコンピュータの電源を切らないでください。電源ボタンを押す代わりに、オペレーティングシステムのシャットダウンを実行してください。詳細に関しては、83 ページの「作業を開始する前に」を参照してください。
 **注意:** お使いのオペレーティングシステムの ACPI が有効な場合、コンピュータの電源ボタンを押すと、オペレーティングシステムのシャットダウンが実行されます。
- 3 デルバッジ このバッジを回転させて、コンピュータの向きに合わせることができます。バッジを回転させるには、バッジの外回りに指を置き、しっかり押してバッジを回します。バッジの下側近くにあるスロットを使って回転させることもできます。
- 4 LAN インジケータライト LAN (ローカルエリアネットワーク) 接続が確立されていることを示します。
- 5 診断ライト 診断ライトは、診断コードに基づくコンピュータの問題のトラブルシューティングに役立ちます。詳細に関しては、107 ページの「診断ライト」を参照してください。
- 6 ハードドライブ動作ライト ハードドライブがアクセスされているときに、このライトが点滅します。

- 7 電源ライト
- 電源ライトは、点滅したり点灯することで以下のさまざまな動作状態を示します。
- 消灯 — コンピュータの電源は切れています。
 - 緑色の点灯 — コンピュータは、通常の動作状態です。
 - 緑色の点滅 — コンピュータは、省電力モードです。
 - 黄色の点滅または点灯 — オンライン『ユーザーズガイド』を参照してください。
- 省電力モードから復帰するには、電源ボタンを押すか、Windows デバイスマネージャで復帰デバイスが設定されている場合、キーボードかマウスを使います。休止モード、および省電力モードからの復帰の詳細に関しては、オンライン『ユーザーズガイド』を参照してください。
- コンピュータのトラブルシューティングに役立つライトコードの説明は、106 ページの「システムライト」を参照してください。
- 8 ヘッドフォンコネクタ
- ヘッドフォンコネクタを使用して、ヘッドフォンおよびほとんどの種類のスピーカーを取り付けることができます。
- 9 マイク用コネクタ
- マイクのコネクタを使ってマイクを取り付けます。
- 10 3.5 インチドライブベイ
- オプションのフロッピードライブまたはオプションのメディアカードリーダーを搭載できます。
- 11 5.25 インチドライブベイ
- オプティカルドライブを搭載できます。(サポートされている場合は) CD または DVD をドライブに入れます。

スモールフォームファクターコンピュータ — 背面図

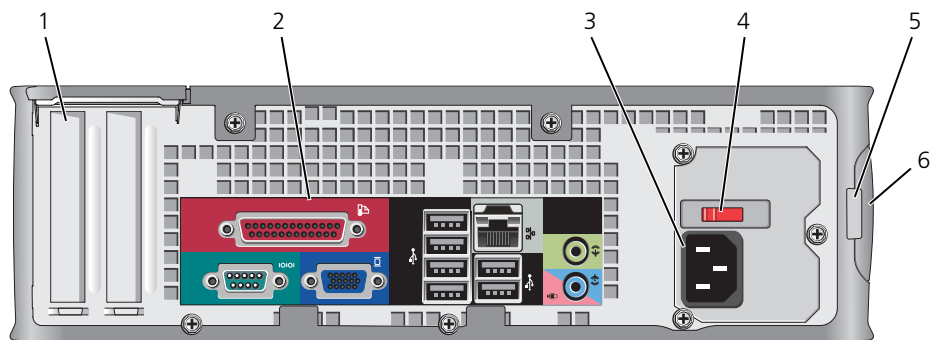

- 1 カードスロット 取り付けられたすべての PCI および PCI Express カード用のアクセスコネクタです。
- 2 背面パネルコネクタ シリアル、USB、およびその他のデバイスを、適切なコネクタに差し込みます（78 ページの「スモールフォームファクターコンピュータ — 背面パネルコネクタ」を参照）。
- 3 電源コネクタ 電源ケーブルを差し込みます。
- 4 電圧切り替えスイッチ お使いのコンピュータには手動の電圧切り替えスイッチがあります。
手動電圧切り替えスイッチが付いているコンピュータへの損傷を防ぐため、スイッチはお使いになる地域の AC 電源に最も合った電圧に設定してください。
➡ 注意：日本で使用できる AC 電源は 100 V ですが、電圧切り替えスイッチを 115 V に設定してください。
また、モニターやコンピュータに接続している周辺機器もお使いになる地域の AC 電源で動作するように設定してください。
- 5 パドロックリング パドロックを挿入して、コンピュータカバーをロックします。
- 6 カバーリリースラッチ コンピュータカバーを開くことができます。

スモールフォームファクターコンピュータ — 背面パネルコネクタ

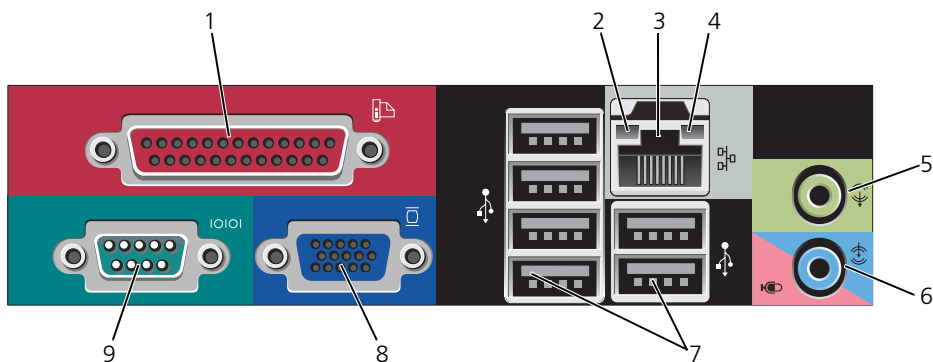

- 1 パラレルコネクタ プリンタなどのパラレルデバイスをパラレルコネクタに接続します。USB プリンタをお使いの場合、USB コネクタに差し込みます。
メモ：パラレルコネクタを持つカードが内蔵パラレルコネクタと同じアドレスに設定されていることをコンピュータが検出した場合、内蔵パラレルコネクタは自動的に無効になります。詳細については、オンライン『ユーザーズガイド』を参照してください。
- 2 リンク保全ライト
 - 緑色 — 10 Mbps ネットワークとコンピュータ間の接続が良好です。
 - 橙色 — 100 Mbps ネットワークとコンピュータ間の接続が良好です。
 - 黄色 — 1 Gbps（または 1000 Mbps）ネットワークとコンピュータ間の接続が良好です。
 - オフ — コンピュータは物理的なネットワーク接続を検出していません。

- 3 ネットワークアダプタコネクタ
コンピュータをネットワークやブロードバンドデバイスに取り付けるには、ネットワークケーブルの片方の端をネットワークジャックやネットワーク/ブロードバンドデバイスに接続します。ネットワークケーブルのもう一方の端を、コンピュータ背面にあるネットワークアダプタコネクタに接続します。カチッと収まったらネットワークケーブルはしっかりと接続されています。
メモ: モデムケーブルをネットワークコネクタに接続しないでください。
ネットワークコネクタカードが搭載されたコンピュータの場合、カードのコネクタを使用します。
カテゴリ 5 のケーブルを使用して、ネットワークを接続することをお勧めします。カテゴリ 3 のケーブルを使用する必要がある場合、ネットワーク速度を 10 Mbps にして動作の信頼性を確保します。
- 4 ネットワーク動作ライト
黄色のライトは、コンピュータがネットワークデータを送信、または受信している時に点滅します。ネットワークトラフィックが多い場合、このライトが「点灯」の状態に見えることがあります。
- 5 ライン出カコネクタ
緑色のライン出カコネクタ（オンボードサウンドが搭載されたコンピュータで利用可能）を使って、内蔵アンプの付いたほとんどのスピーカーを接続します。
- 6 ライン入カコネクタ / マイクコネクタ
青色とピンク色のライン入カコネクタ / マイクコネクタ（オンボードサウンドが搭載されたコンピュータで利用可能）を使って、カセットプレーヤー、CD プレーヤー、VCR などの録音 / 再生デバイスを接続します。あるいは、音声または音楽をサウンドあるいはテレフォニープログラムに入力するためのパソコンマイクを接続します。
- 7 USB 2.0 コネクタ (6)
プリンタやキーボードなど通常接続したままのデバイスには、背面 USB コネクタを使用します。
- 8 ビデオコネクタ
VGA 対応 モニターからのケーブルを青色のコネクタに接続します。
メモ: オプションのグラフィックスカードをご購入の場合、このコネクタにはキャップが付いています。お使いのモニターをグラフィックスカードのコネクタに接続します。キャップは取り外さないでください。
メモ: デュアルモニターをサポートしているグラフィックスカードをご使用の場合、コンピュータに付属の y ケーブルを使用してください。
- 9 シリアルコネクタ
ハンドヘルドデバイスなどのシリアルデバイスをシリアルポートに接続します。デフォルトの指定先は、シリアルコネクタ 1 が COM1 で、シリアルコネクタ 2 が COM2 です。詳細については、オンライン『ユーザーズガイド』を参照してください。

ウルトラスモールフォームファクターコンピュータ — 正面図

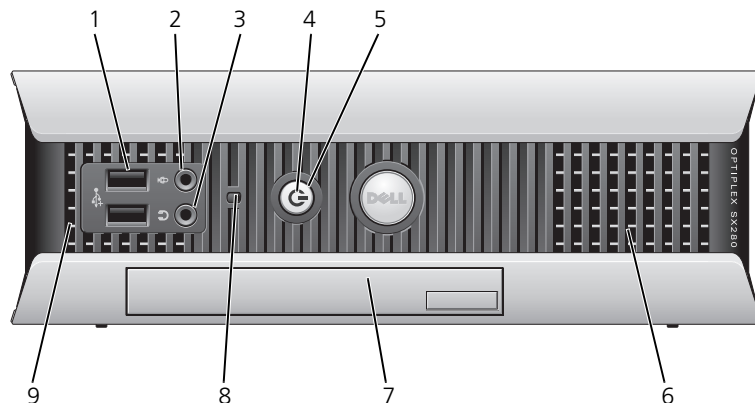

- 1 USB コネクタ (2)** ジョイスティックやカメラ、または起動可能な USB デバイスなど、時々接続するデバイスには、前面 USB コネクタを使用します (USB デバイスからの起動については、オンライン『ユーザーズガイド』を参照してください)。プリンタやキーボードなど通常接続したままのデバイスには、背面 USB コネクタを使用することをお勧めします。
- 2 ヘッドフォンコネクタ** ヘッドフォンコネクタを使用して、ヘッドフォンおよびほとんどの種類のスピーカーを取り付けることができます。
- 3 マイク用コネクタ** マイクのコネクタを使ってマイクを取り付けます。
- 4 電源ライト** 電源ライトは、点滅したり点灯することで異なる状態を示します。
 - 消灯 — コンピュータの電源は切れています。
 - 緑色の点灯 — コンピュータは、通常の動作状態です。
 - 緑色の点滅 — コンピュータは、省電力モードです。
 - 黄色の点滅または点灯 — オンライン『ユーザーズガイド』を参照してください。省電力モードから復帰するには、電源ボタンを押すか、Windows デバイスマネージャで復帰デバイスが設定されている場合、キーボードかマウスを使います。休止モード、および省電力モードからの復帰の詳細に関しては、オンライン『ユーザーズガイド』を参照してください。
コンピュータのトラブルシューティングに役立つライトコードの説明は、106 ページの「システムライト」を参照してください。
- 5 電源ボタン** このボタンを押して、コンピュータに電源を入れます。
➡ 注意: データの損失を防ぐため、電源ボタンを押してコンピュータの電源を切らないでください。電源ボタンを押す代わりに、オペレーティングシステムのシャットダウンを実行してください。詳細に関しては、83 ページの「作業を開始する前に」を参照してください。
- 6 通気孔** 通気孔は、コンピュータのオーバーヒートを防止します。通気性を確保するため、これらの冷却用通気孔を塞がないでください。
- 7 モジュールベイ** D モジュール オプティカル ドライブ、2 台目のハードドライブ、またはフロッピードライブをモジュールベイに取り付けます。

- 8 ハードドライブライト ハードドライブライトは、コンピュータがハードドライブからデータを読み書きしている場合に点灯します。このライトは、CD プレイヤーなどのデバイスが動作中も点灯します。
- 9 通気孔 通気孔は、コンピュータのオーバーヒートを防止します。通気性を確保するため、これらの冷却用通気孔を塞がないでください。

ウルトラスモールフォームファクターコンピュータ — 側面図

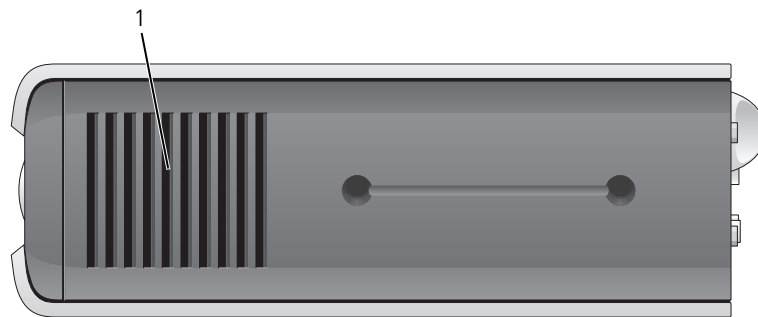

- 1 通気孔 通気孔はコンピュータの両側にあり、コンピュータのオーバーヒートを防止します。通気性を確保するため、これらの冷却用通気孔を塞がないでください。

ウルトラスモールフォームファクターコンピュータ — 背面図

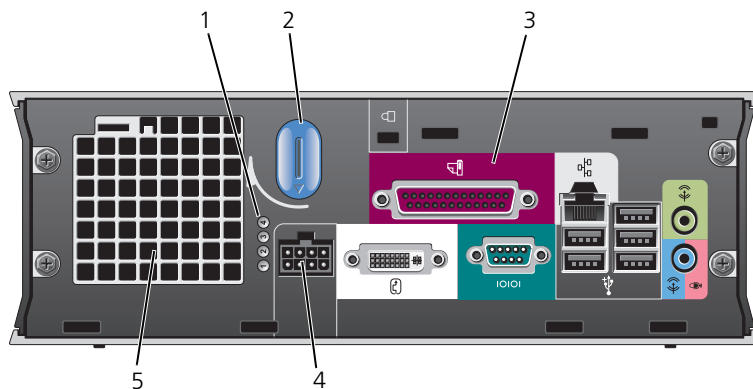

- 1 診断ライト コンピュータのトラブルシューティングに役立つライトコードの説明は、107 ページの「診断ライト」を参照してください。
- 2 コンピュータカバーリリースノブ このノブを時計回りに回してカバーを取り外します。
- 3 背面パネルコネクタ コンピュータのコネクタです (82 ページの「ウルトラスモールフォームファクターコンピュータ — 背面パネルコネクタ」を参照)。
- 4 電源コネクタ 電源ケーブルを差し込みます。
- 5 通気孔 通気孔は、コンピュータのオーバーヒートを防止します。通気性を確保するため、これらの冷却用通気孔を塞がないでください。

ウルトラスモールフォームファクターコンピュータ — 背面パネルコネクタ

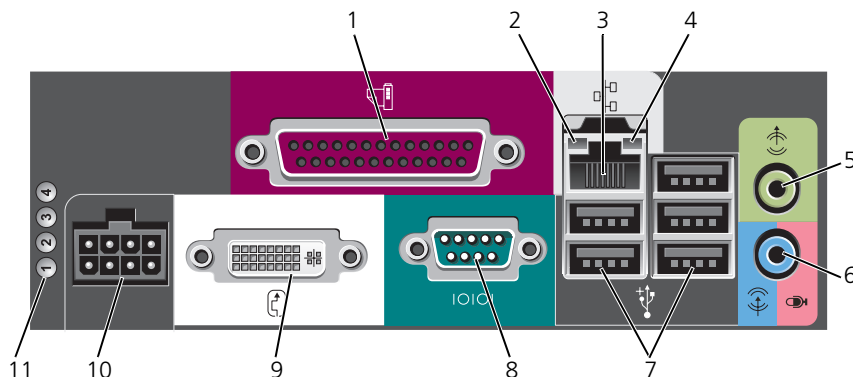

- | | | |
|---|---------------------|--|
| 1 | パラレルコネクタ | プリンタなどのパラレルデバイスをパラレルコネクタに接続します。 USB プリンタをお使いの場合、 USB コネクタに差し込みます。 |
| 2 | リンク保全ライト | <ul style="list-style-type: none"> • 緑色 — 10 Mbps ネットワークとコンピュータ間の接続が良好です。 • 橙色 — 100 Mbps ネットワークとコンピュータ間の接続が良好です。 • 黄色 — 1000 Mbps (1 Gbps) ネットワークとコンピュータ間の接続が良好です。 • オフ — コンピュータがネットワークへの物理的な接続を検出していません。あるいは、ネットワークコントローラがセットアップユーティリティでオフになっています。 |
| 3 | ネットワークアダプタ | <p>コンピュータをネットワークやブロードバンドデバイスに取り付けるには、ネットワークケーブルの片方の端をネットワークジャックやネットワーク / ブロードバンドデバイスに接続します。ネットワークケーブルのもう一方の端を、コンピュータ背面にあるネットワークアダプタコネクタに接続します。カチッと収まったらネットワークケーブルはしっかりと接続されています。</p> <p>メモ: モデムケーブルをネットワークコネクタに接続しないでください。</p> <p>ネットワークコネクタカードが搭載されたコンピュータの場合、カードのコネクタを使用します。</p> <p>カテゴリ 5 のケーブルを使用して、ネットワークを接続することをお勧めします。カテゴリ 3 のケーブルを使用する必要がある場合、ネットワーク速度を 10 Mbps にして動作の信頼性を確保します。</p> |
| 4 | ネットワーク動作ライト | 黄色のライトは、コンピュータがネットワークデータを送信、または受信している時に点滅します。ネットワークトラフィックが多い場合、このライトが「点灯」の状態に見えることがあります。 |
| 5 | ライン出力コネクタ | 緑色のライン出力コネクタにアンプ付きスピーカーセットを接続します。 |
| 6 | ライン入力コネクタ / マイクコネクタ | 青色とピンク色のライン入力コネクタ / マイクコネクタを使って、カセットプレーヤー、CD プレーヤー、VCR などの録音 / 再生デバイスを接続します。あるいは、音声または音楽をサウンドあるいはテレフォニープログラムに入力するためのパソコンマイクを接続します。 |
| 7 | USB コネクタ (5) | プリンタやキーボードなど通常接続したままのデバイスには、背面 USB コネクタを使用します。 |
| 8 | シリアルコネクタ | ハンドヘルドデバイスなどのシリアルデバイスをシリアルコネクタに接続します。 |

- | | | |
|----|---------|---|
| 9 | ビデオコネクタ | DVI 対応モニターの場合は、背面パネルの白色のコネクタにモニターからのケーブルを接続します。
VGA モニターの場合は、オンライン『ユーザーズガイド』の「VGA モニターの接続」を参照してください。 |
| 10 | 電源コネクタ | 電源アダプタ用のコネクタです。 |
| 11 | 診断ライト | コンピュータのトラブルシューティングに役立つライトコードの説明は、107 ページの「診断ライト」を参照してください。 |

コンピュータカバーの取り外し



警告: 本項の手順を開始する前に、『製品情報ガイド』の安全手順に従ってください。



警告: 感電防止のため、カバーを取り外す前にコンピュータの電源プラグを必ずコンセントから抜いてください。

作業を開始する前に



注意: データの損失を避けるため、コンピュータの電源を切る前に、開いているファイルをすべて保存してから閉じ、実行中のプログラムをすべて終了します。

- オペレーティングシステムをシャットダウンします。
 - 開いているすべてのプログラムやファイルを保存して終了します。**スタート** ボタンをクリックして、**終了オプション** をクリックします。
 - コンピュータの電源を切る** ウィンドウで、**電源を切る** をクリックします。
オペレーティングシステムのシャットダウンプロセスが終了した後に、コンピュータの電源が切れます。
- コンピュータに取り付けられているすべてのデバイスの電源が切れているか確認します。オペレーティングシステムをシャットダウンしたときに、コンピュータおよび接続デバイスの電源が自動的に切れなかった場合は、ここで電源を切ります。

コンピュータ内部の作業を始める前に

コンピュータの損傷を防ぎ、ご自身の身体の安全を守るために、以下の点にご注意ください。



警告: 本項の手順を開始する前に、『製品情報ガイド』の安全手順に従ってください。



警告: 部品やカードの取り扱いには十分注意してください。カード上の部品や接続部分には触れないでください。カードを持つ際は縁を持つか、金属製の取り付けブラケットの部分を持ってください。プロセッサのようなコンポーネントは、ピンの部分ではなく端を持つようにしてください。



注意: コンピュータシステムの修理は、資格を持っているサービス技術者のみが行ってください。デルで認められていない修理による損傷は、保証の対象となりません。



注意: ケーブルを外すときは、コネクタまたはストレインリリーフループの部分を持ち、ケーブル自身を引っ張らないでください。ケーブルによってはコネクタにロックタブが付いていることがあります。このタイプのケーブルを外す場合は、ロックタブを押し込んでからケーブルを抜いてください。コネクタを抜く際には、コネクタピンを曲げないように、まっすぐ引き抜いてください。また、ケーブルを接続する際は、両方のコネクタの向きが合っていることを確認してください。

コンピュータの損傷を防ぐため、コンピュータ内部の作業を始める前に、次の手順を実行します。

- コンピュータの電源を切ります。



注意: ネットワークケーブルを外すには、まずネットワークケーブルをコンピュータから外し、次に壁のネットワークジャックから外します。

- コンピュータからすべての電話線または通信回線を取り外します。

- 3 コンピュータと接続されているすべてのデバイスをコンセントから取り外し、電源ボタンを押してシステム基板の静電気を除去します。
- 4 コンピュータスタンドが取り付けられている場合は、コンピュータスタンドを取り外します（手順については、コンピュータスタンド付属のマニュアルを参照してください）。

 **警告：感電防止のため、カバーを取り外す前にコンピュータの電源プラグを必ずコンセントから抜いてください。**

- 5 コンピュータカバーを取り外します。
 - ミニタワーコンピュータカバーを取り外します（84 ページの「ミニタワーコンピュータ」を参照）。
 - デスクトップコンピュータカバーを取り外します（85 ページの「デスクトップコンピュータ」を参照）。
 - スモールフォームファクターコンピュータカバーを取り外します（86 ページの「スモールフォームファクターコンピュータ」を参照）。
 - ウルトラスモールフォームファクターコンピュータカバーを取り外します（88 ページの「ウルトラスモールフォームファクターコンピュータ」を参照）。

 **注意：**コンピュータ内部の部品に触れる前に、コンピュータ背面の金属部など塗装されていない金属面に触れて、身体の静電気を除去してください。作業中も、定期的に塗装されていない金属面に触れて、内蔵コンポーネントを損傷する恐れのある静電気を除去してください。

ミニタワーコンピュータ

 **警告：**本項の手順を開始する前に、『製品情報ガイド』の安全手順に従ってください。

 **警告：**感電防止のため、コンピュータカバーを取り外す前にコンピュータの電源プラグを必ずコンセントから抜いてください。

- 1 83 ページの「作業を開始する前に」の手順に従って操作してください。
- 2 図に示されているように、コンピュータを横向きにします。
- 3 図に示されているカバーリリースラッチを確認します。次に、カバーを持ち上げながらリリースラッチを後方にスライドさせます。
- 4 コンピュータカバーの側面を持ち、ヒンジタブをてこの支点としてカバーを上にも動かします。
- 5 カバーをヒンジタブから取り外し、柔らかく傷が付きにくい場所に置いておきます。

 **警告：**グラフィックカードのヒートシンクは、通常の動作でもかなり熱くなることがあります。グラフィックカードのヒートシンクに触れる前には十分に時間をかけ、ヒートシンクの温度が下がっていることを確認してください。

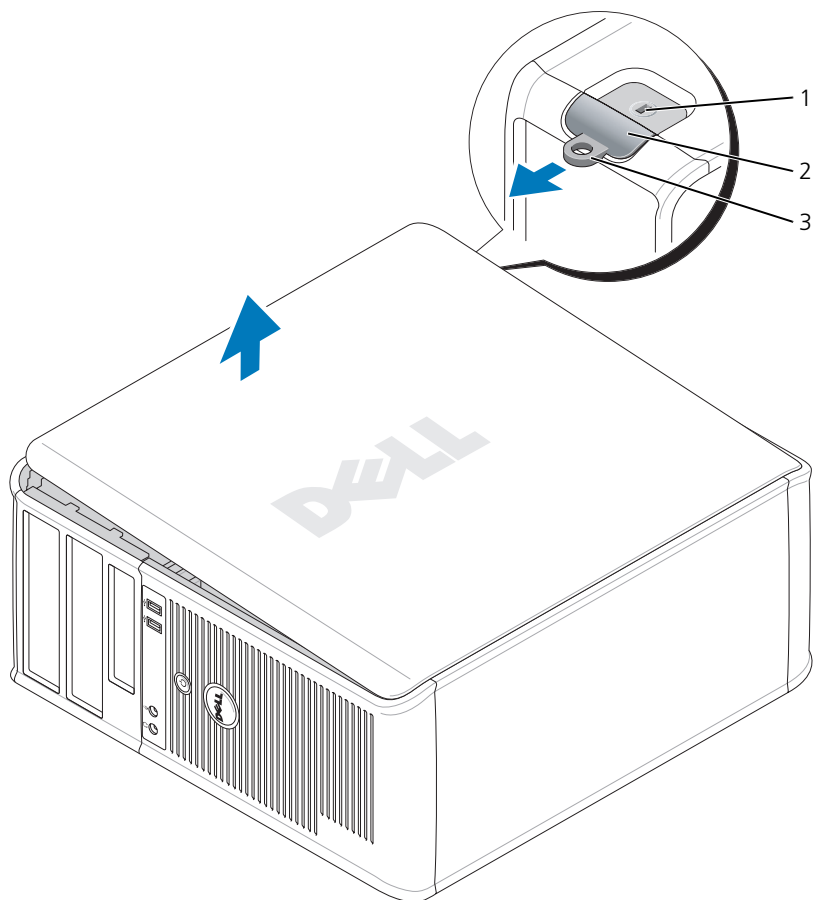

1 セキュリティケーブルスロット 2 カバーリリースラッチ 3 パドロックリング

デスクトップコンピュータ

 **警告:** 本項の手順を開始する前に、『製品情報ガイド』の安全手順に従ってください。

 **警告:** 感電防止のため、コンピュータカバーを取り外す前にコンピュータの電源プラグを必ずコンセントから抜いてください。

- 1 83 ページの「作業を開始する前に」の手順に従って操作してください。
- 2 背面パネルのパドロックリングにパドロックを取り付けている場合、パドロックを取り外します。
- 3 図に示されているカバーリリースラッチを確認します。次に、カバーを持ち上げながらリリースラッチを後方にスライドさせます。
- 4 コンピュータカバーの側面を持ち、ヒンジタブをてこの支点としてカバーを上にも動かします。

- 5 カバーをヒンジタブから取り外し、柔らかく傷が付きにくい場所に置いておきます。

警告: グラフィックカードのヒートシンクは、通常の動作でもかなり熱くなることがあります。グラフィックカードのヒートシンクに触れる前には十分に時間をかけ、ヒートシンクの温度が下がっていることを確認してください。

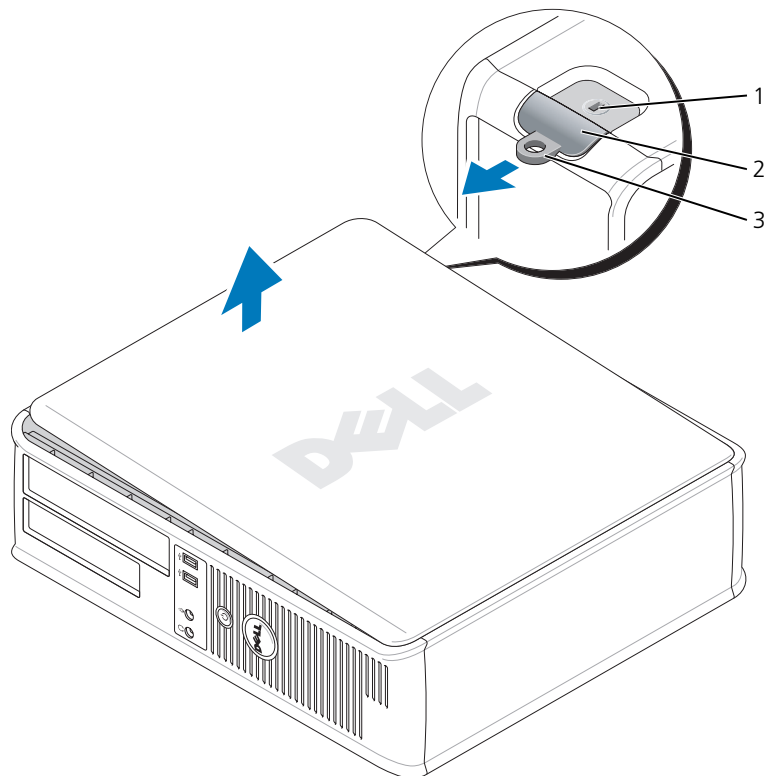

- 1 セキュリティケーブルスロット 2 カバーリリースラッチ 3 パドロックリング

スモールフォームファクターコンピュータ

警告: 本項の手順を開始する前に、『製品情報ガイド』の安全手順に従ってください。

警告: 感電防止のため、コンピュータカバーを取り外す前にコンピュータの電源プラグを必ずコンセントから抜いてください。

- 1 83 ページの「作業を開始する前に」の手順に従って操作してください。
- 2 背面パネルのパドロックリングにパドロックを取り付けている場合、パドロックを取り外します。
- 3 図に示されているカバーリリースラッチを確認します。次に、カバーを持ち上げながらリリースラッチを後方にスライドさせます。
- 4 コンピュータカバーの側面を持ち、底面のヒンジをてこの支点としてカバーを上にかします。
- 5 カバーをヒンジタブから取り外し、柔らかく傷が付きにくい場所に置いておきます。

 警告：グラフィックカードのヒートシンクは、通常の動作でもかなり熱くなることがあります。グラフィックカードのヒートシンクに触れる前には十分に時間をかけ、ヒートシンクの温度が下がっていることを確認してください。

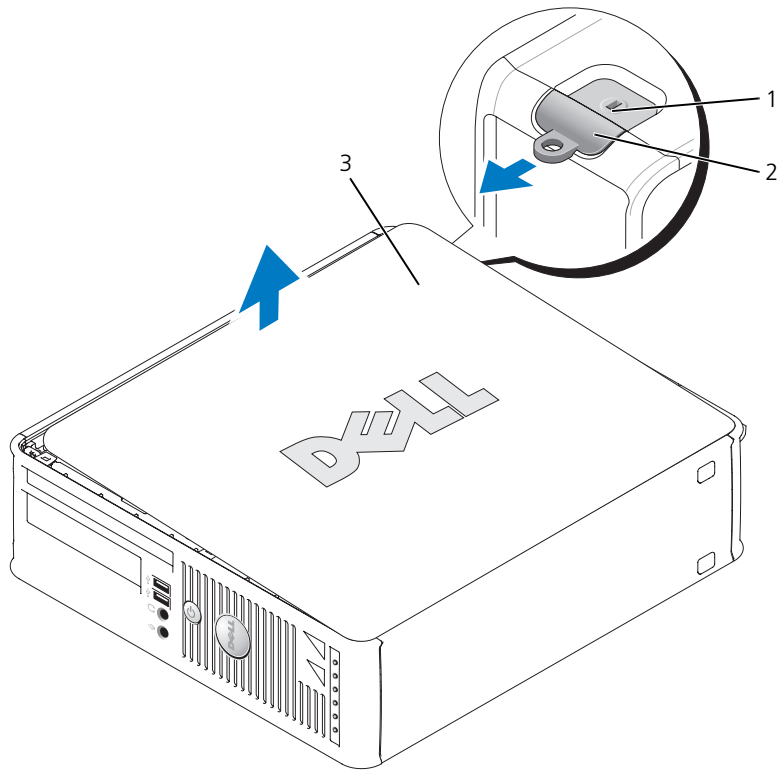

1 セキュリティケーブルスロット 2 カバーリリースラッチ 3 コンピュータカバー

ウルトラスモールフォームファクターコンピュータ

 **警告:** 本項の手順を開始する前に、『製品情報ガイド』の安全手順に従ってください。

 **警告:** 感電防止のため、コンピュータカバーを取り外す前にコンピュータの電源プラグを必ずコンセントから抜いてください。

1 83 ページの「作業を開始する前に」の手順に従って操作してください。

 **注意:** コンピュータ内部の部品に触れる前に、塗装されていない金属部分に触れて身体の静電気を除去してください。作業中も、定期的に塗装されていない金属面に触れて、内蔵コンポーネントを損傷する恐れのある静電気を除去してください。

2 取り付けられている場合は、ケーブルカバーを取り外します。

a セキュリティケーブルスロットにセキュリティデバイスが取り付けられている場合、デバイスを取り外します。

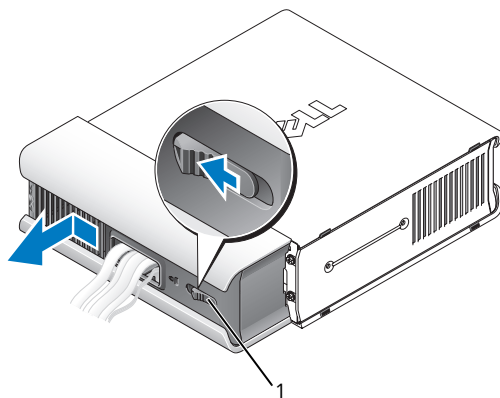

1 リリースボタン

b リリースボタンを押してケーブルカバーをつかみ、カバーが動かなくなるまで左にスライドさせ、持ち上げて取り外します。

3 コンピュータカバーを取り外します。

a 下図のように、カバーリリースノブを時計回りに回します。

b コンピュータカバーを 1 cm またはカバーが止まるまで前にスライドし、カバーを持ち上げます。

 **警告**：グラフィックカードのヒートシンクは、通常の動作でもかなり熱くなることがあります。グラフィックカードのヒートシンクに触れる前には十分に時間をかけ、ヒートシンクの温度が下がっていることを確認してください。

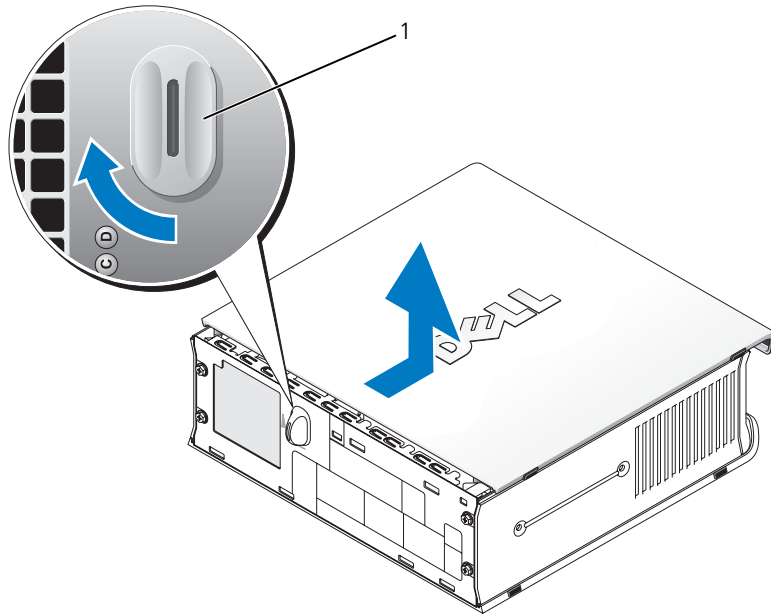

1 リリースノブ

コンピュータの内部

ミニタワーコンピュータ

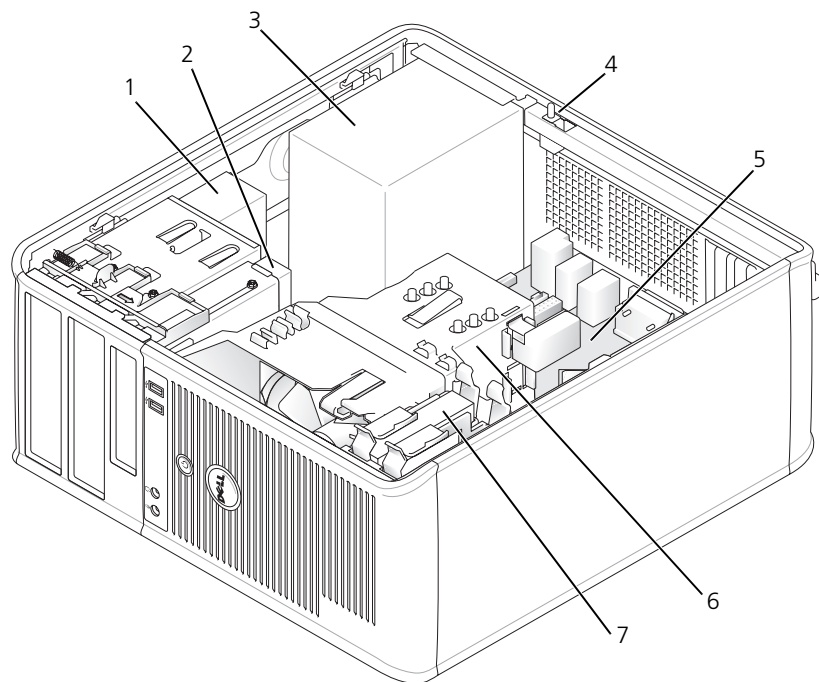

- | | | | | | |
|---|--------------|---|-------------------------|---|-------------|
| 1 | オプティカルドライブ | 2 | フロッピードライブまたはメディアカードリーダー | 3 | 電源装置 |
| 4 | シャッター（オプション） | 5 | システム基板 | 6 | ヒートシンクアセンブリ |
| 7 | ハードドライブ | | | | |



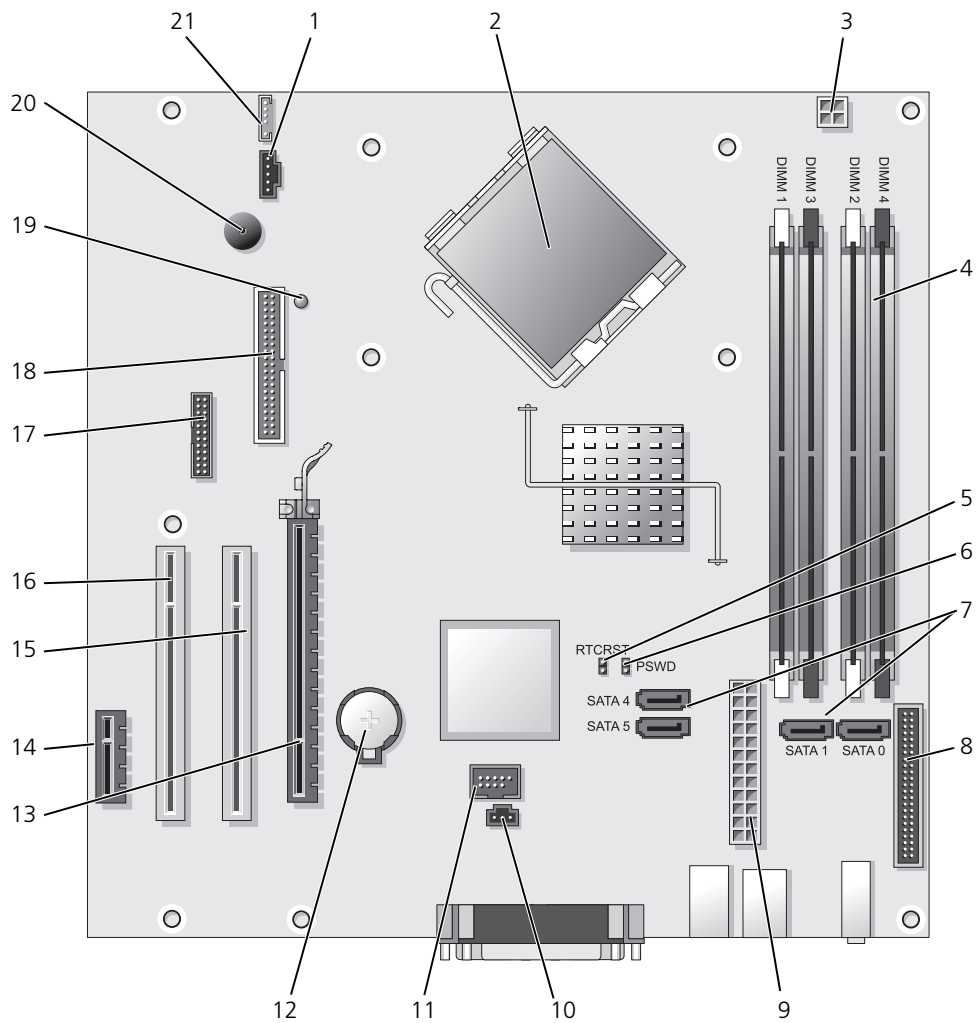

システム基板コンポーネント

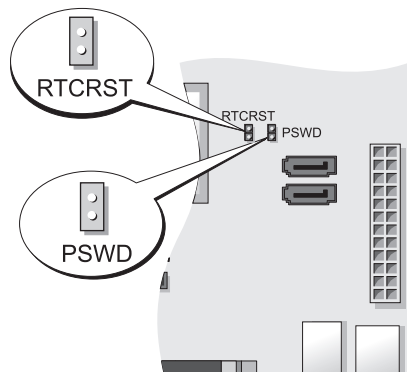

- | | | | |
|----|--|----|------------------------------|
| 1 | ファンコネクタ (FAN) | 12 | バッテリーソケット (BATT) |
| 2 | プロセッサコネクタ (CPU) | 13 | PCI Express x16 コネクタ (SLOT1) |
| 3 | プロセッサ電源コネクタ (12 V 電源) | 14 | PCI Express x1 コネクタ (SLOT4) |
| 4 | メモリモジュールコネクタ (DIMM_1、
DIMM_2、 DIMM_3、 DIMM_4) | 15 | PCI コネクタ (SLOT2) |
| 5 | RTC リセットジャンパ (RTCRST) | 16 | PCI コネクタ (SLOT3) |
| 6 | パスワードジャンパ (PSWD) | 17 | シリアルコネクタ (SER2) |
| 7 | SATA ドライブコネクタ (SATA0、 SATA1、
SATA4、 SATA5) | 18 | フロッピードライブコネクタ (DSKT) |
| 8 | 前面パネルコネクタ (FNT_PANEL) | 19 | 待機電力 |
| 9 | 電源コネクタ (POWER) | 20 | システム基板のスピーカー (BEEP) |
| 10 | イントルージョンスイッチコネクタ
(INTRUDER) | 21 | スピーカーコネクタ (INT_SPKR) |
| 11 | 内蔵 USB (INTERNAL_USB) | | |

ジャンパ設定



ジャンパ	設定	説明
PSWD		パスワード機能が有効になっています (デフォルト設定)。
		パスワード機能が無効になっています。
RTCRST		リアルタイムクロックはリセットされていません。
		リアルタイムクロックはリセットされています (一時的にジャンパありの状態)。



ジャンパあり



ジャンパなし

デスクトップコンピュータ

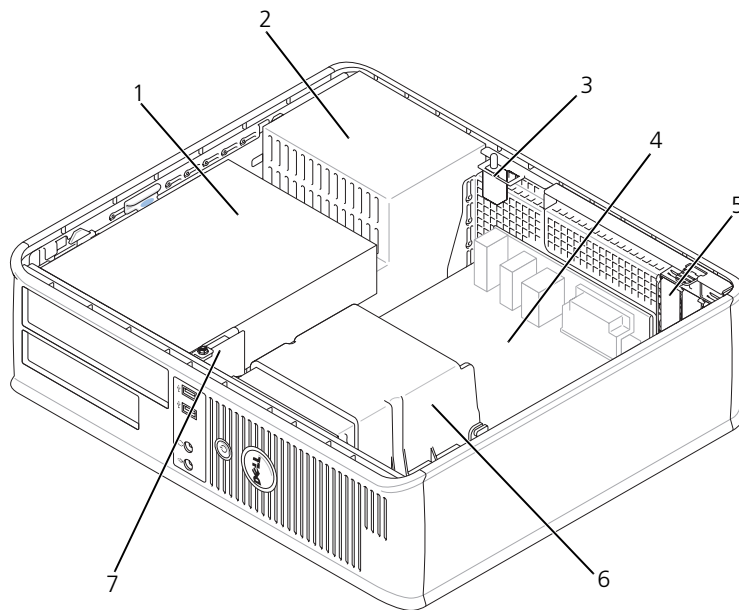

- | | | | | | |
|---|---|---|---------|---|-------------------------|
| 1 | ドライブベイ (メディアカードリーダーまたはフロッピードライブ、オプティカルドライブおよびハードドライブ) | 2 | 電源装置 | 3 | シャーシントラージョンスイッチ (オプション) |
| 4 | システム基板 | 5 | カードスロット | 6 | ヒートシンクアセンブリ |
| 7 | 前面 I/O パネル | | | | |

システム基板コンポーネント

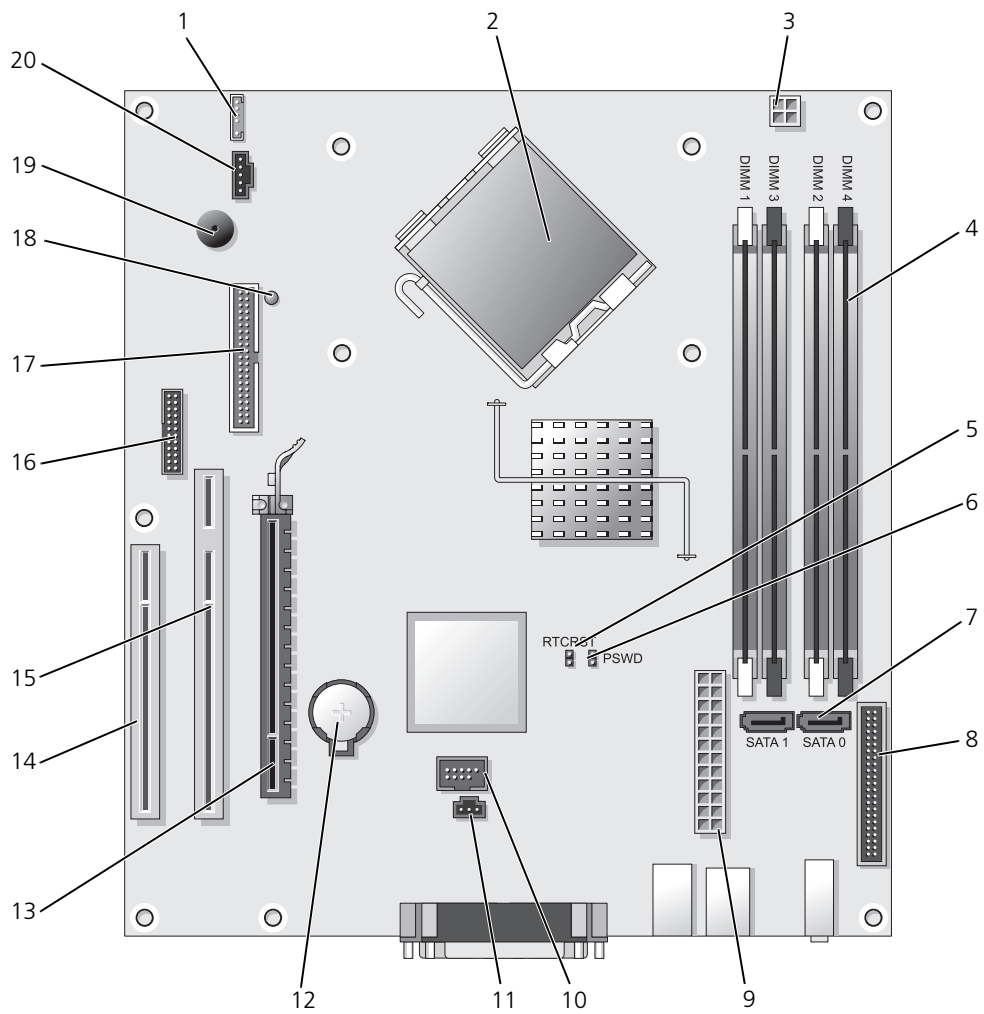

- | | | | |
|----|--|----|------------------------------|
| 1 | 内蔵スピーカー (INT_SPKR) | 11 | イントルージョンスイッチコネクタ (INTRUDER) |
| 2 | プロセッサコネクタ (CPU) | 12 | バッテリーソケット (BATT) |
| 3 | プロセッサ電源コネクタ (12 V 電源) | 13 | PCI Express x16 コネクタ (SLOT1) |
| 4 | メモリモジュールコネクタ (DIMM_1、DIMM_2、DIMM_3、DIMM_4) | 14 | PCI コネクタ (SLOT3) |
| 5 | RTC リセットジャンパ (RTCRST) | 15 | PCI コネクタ (SLOT2) |
| 6 | パスワードジャンパ (PSWD) | 16 | シリアルコネクタ (SER2) |
| 7 | SATA コネクタ (SATA0、SATA1) | 17 | フロッピードライブコネクタ (DSKT) |
| 8 | 前面パネルコネクタ (FNT_PANEL) | 18 | 待機電力 |
| 9 | 電源コネクタ (POWER) | 19 | システム基板のスピーカー (BEEP) |
| 10 | 内蔵 USB (INTERNAL_USB) | 20 | ファンコネクタ (FAN) |

ジャンパ設定

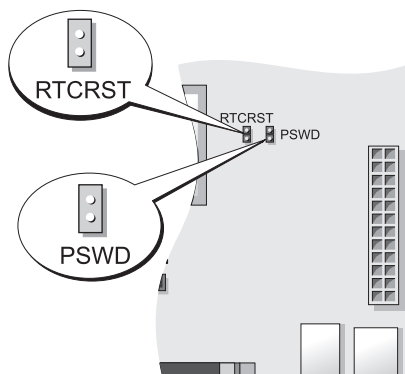

ジャンパ	設定	説明
PSWD		パスワード機能が有効になっています (デフォルト設定)。
		パスワード機能が無効になっています。
RTCRST		リアルタイムクロックはリセットされていません。
		リアルタイムクロックはリセットされています (一時的にジャンパありの状態)。

ジャンパあり ジャンパなし

スモールフォームファクターコンピュータ

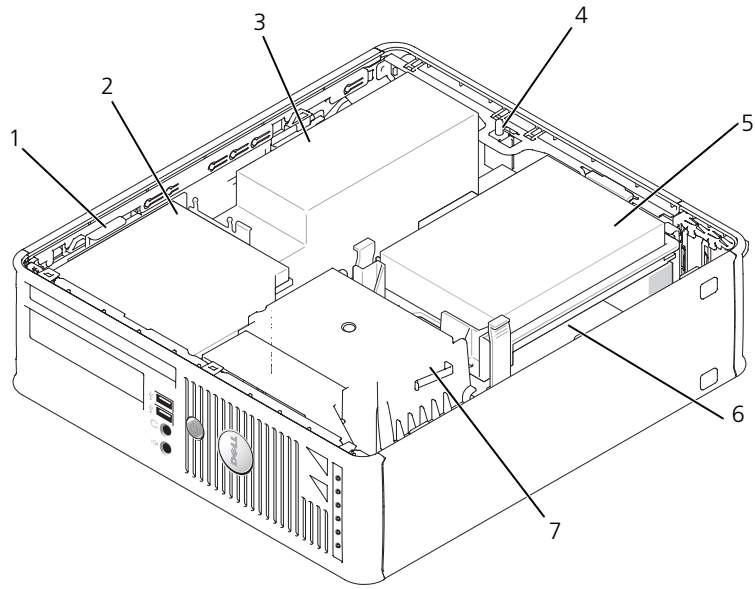

- | | | | | | |
|---|----------------------------|---|------------|---|------------|
| 1 | ドライブリリースラッチ | 2 | オプティカルドライブ | 3 | 電源装置およびファン |
| 4 | シャーシントルージョンスイッチ
(オプション) | 5 | ハードドライブ | 6 | システム基板 |
| 7 | ヒートシンクと送風装置アセンブリ | | | | |

システム基板コンポーネント

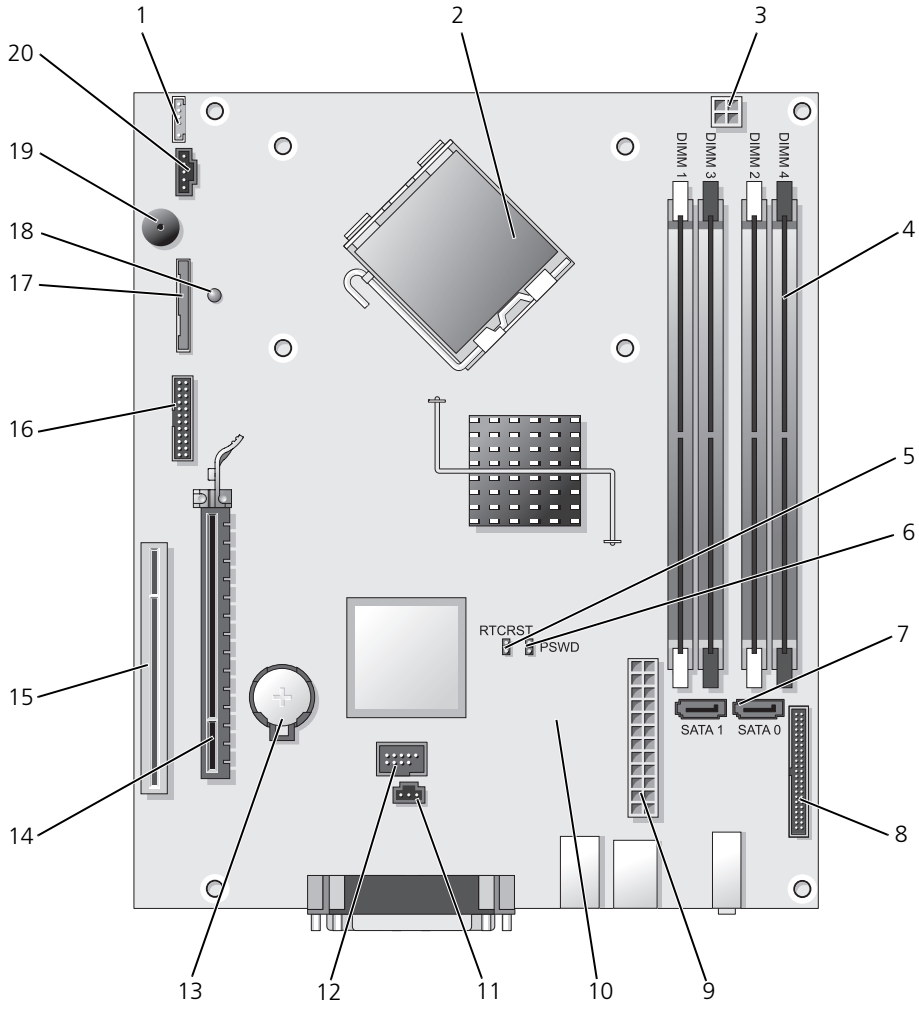

- | | | | |
|----|--|----|------------------------------|
| 1 | 内蔵スピーカーコネクタ (INT_SPKR) | 11 | イントルージョンスイッチコネクタ (INTRUDER) |
| 2 | プロセッサコネクタ (CPU) | 12 | 内蔵 USB コネクタ (USB) |
| 3 | プロセッサ電源コネクタ (12 V 電源) | 13 | バッテリーソケット (BATT) |
| 4 | メモリモジュールコネクタ (DIMM_1、DIMM_2、DIMM_3、DIMM_4) | 14 | PCI Express x16 コネクタ (SLOT1) |
| 5 | RTC リセットジャンパ (RTCRST) | 15 | PCI コネクタ (SLOT2) |
| 6 | パスワードジャンパ (PSWD) | 16 | シリアルコネクタ (SER2) |
| 7 | SATA コネクタ (SATA0、SATA1) | 17 | フロッピードライブコネクタ (DSKT) |
| 8 | 前面パネルコネクタ (FNT_PANEL) | 18 | 待機電力 |
| 9 | 電源コネクタ (POWER) | 19 | システム基板のスピーカー (BEEP) |
| 10 | ファンコネクタ (FAN2) | 20 | ファンコネクタ (FAN) |

ジャンパ設定

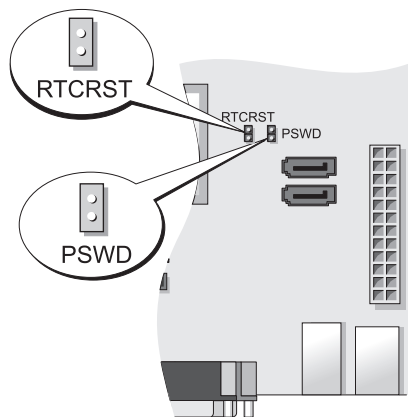

ジャンパ	設定	説明
PSWD		パスワード機能が有効になっています (デフォルト設定)。
		パスワード機能が無効になっています。
RTCRST		リアルタイムクロックはリセットされていません。
		リアルタイムクロックはリセットされています (一時的にジャンパありの状態)。

ジャンパあり
 ジャンパなし

ウルトラスモールフォームファクターコンピュータ

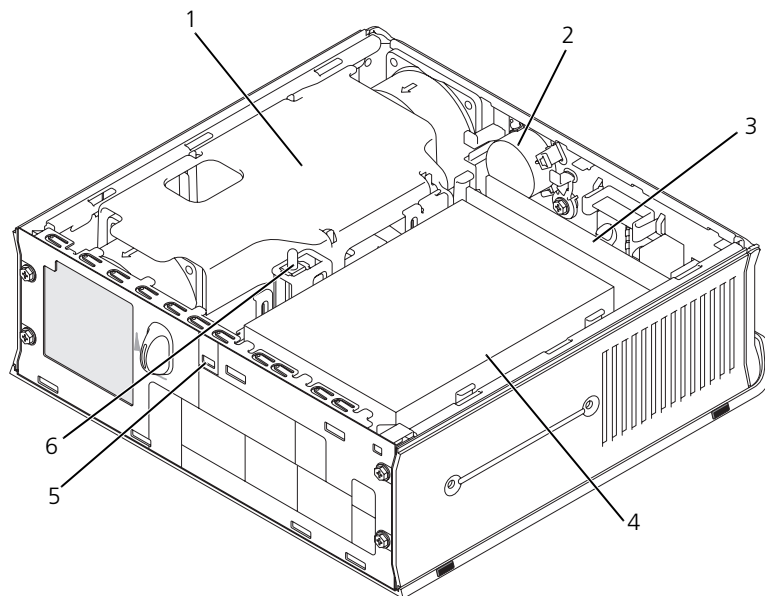

1 ファンエアフローカバー /
ヒートシンクアセンブリ

2 スピーカー (オプション)

3 メモリモジュール (2)

4 ハードドライブ

5 セキュリティケーブルスロット

6 シャーシイントルージョン
スイッチ

システム基板コンポーネント

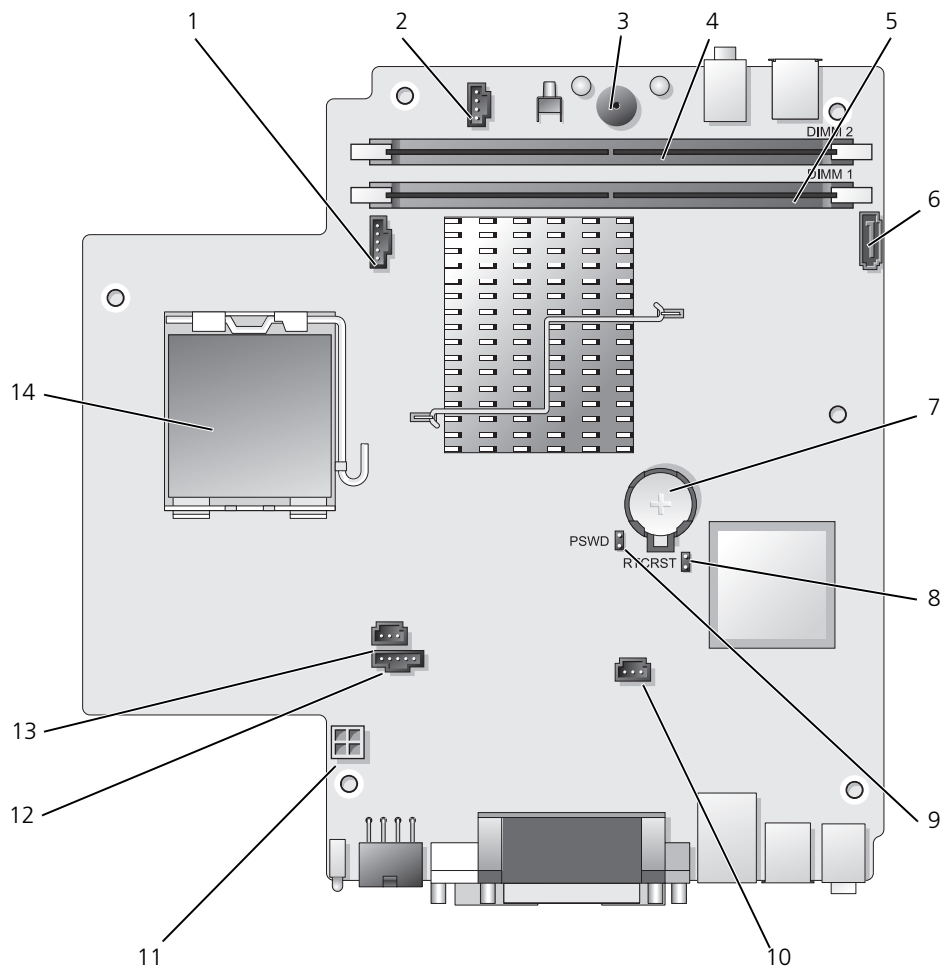

- | | |
|----------------------------|--------------------------------|
| 1 ファンコネクタ (FAN_FRONT) | 8 CMOS ジャンパのクリア (RTCST) |
| 2 内蔵スピーカーコネクタ (INT_SPKR) | 9 パスワードジャンパ (PSWD) |
| 3 システム基板のスピーカー (BEEP) | 10 ハードドライブファンコネクタ (FAN_HDD) |
| 4 チャンネル B メモリコネクタ (DIMM_2) | 11 ハードドライブ電源コネクタ (SATA_PWR) |
| 5 チャンネル A メモリコネクタ (DIMM_1) | 12 ファンコネクタ (FAN_REAR) |
| 6 SATA データケーブルコネクタ (SATA0) | 13 インタープションスイッチコネクタ (INTRUDER) |
| 7 バッテリー (BATT) | 14 プロセッサ (CPU) |

ジャンパ設定

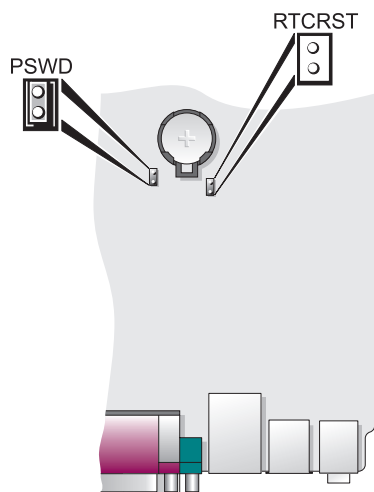

ジャンパ	設定	説明
PSWD		パスワード機能が有効になっています（デフォルト設定）。
		パスワード機能が無効になっています。
RTCRST		リアルタイムクロックはリセットされていません。
		リアルタイムクロックはリセットされています（一時的にジャンパありの状態）。



ジャンパあり



ジャンパなし

コンピュータのセットアップ

- 警告:** この項の手順を開始する前に『製品情報ガイド』の安全手順に従ってください。
- 注意:** コンピュータにモデムカードなどの拡張カードが取り付けられている場合は、適切なケーブルをカードに接続します。コンピュータ背面パネルのコネクタには接続しないでください。
- 注意:** コンピュータが適切な使用温度を保持できるように、コンピュータを壁や他のストレージ用仕切りのすぐ近くに置かないでください。シャーン周辺の空気循環が妨げられる恐れがあります。詳細については、『製品情報ガイド』を参照してください。
- メモ:** コンピュータに同梱されていないデバイスやソフトウェアを取り付けまたはインストールする場合は、事前にソフトウェアやデバイスに同梱のマニュアルを読むか、製品のベンダに問い合わせ、そのデバイスやソフトウェアがお使いのコンピュータとオペレーティングシステムに対応しているかどうか確認してください。

コンピュータを正しくセットアップするには、すべての手順を行う必要があります。それぞれの該当する図を参照しながら、手順に従います。

➡ **注意**：PS/2 マウスと USB マウスを同時に動作しようとししないでください。

1 キーボードとマウスを接続します。

➡ **注意**：モデムケーブルをネットワークアダプタのコネクタに接続しないでください。電話通信からの電圧は、ネットワークアダプタを損傷する恐れがあります。

2 モデムまたはネットワークケーブルを接続します。

ネットワークケーブルをネットワークコネクタに挿入します。電話回線は接続しないでください。オプションのモデムを使用する場合は、電話回線をモデムに接続します。

3 モニターを接続します。

コネクタピンを曲げないように、慎重に位置に合わせ、モニターケーブルを挿入します。コネクタに差し込んだら、ケーブルコネクタの蝶ネジをしっかりと締めます。

 **メモ**：モニターによっては、ビデオコネクタが画面後部の下側にある場合があります。コネクタの場所については、モニターに付属のマニュアルを参照してください。

4 スピーカーを接続します。

5 電源ケーブルをコンピュータ、モニター、および各デバイスに接続し、もう一端を電源コンセントに接続します。

➡ **注意**：手動電圧切り替えスイッチが付いているコンピュータへの損傷を防ぐため、スイッチはお使いになる地域の AC 電源に最も合った電圧に設定してください。

➡ **注意**：日本の AC 電源は 100 V ですが、電圧設定スイッチは 115 V の位置に設定してください。

6 電圧設定スイッチが、設置場所の規定電圧に対して正しく設定（日本では 115 V に設定）されているかを確認します。

お使いのコンピュータには手動の電圧切り替えスイッチがあります。背面パネルに電圧切り替えスイッチが付いているコンピュータでは、正しい動作電圧を手動で設定しなければなりません。

キーボードおよびマウスのセットアップ

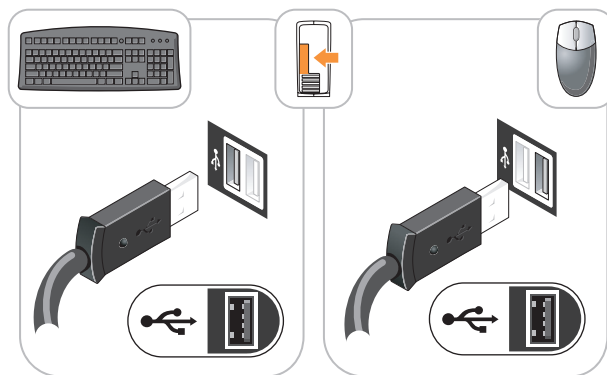

モニターのセットアップ

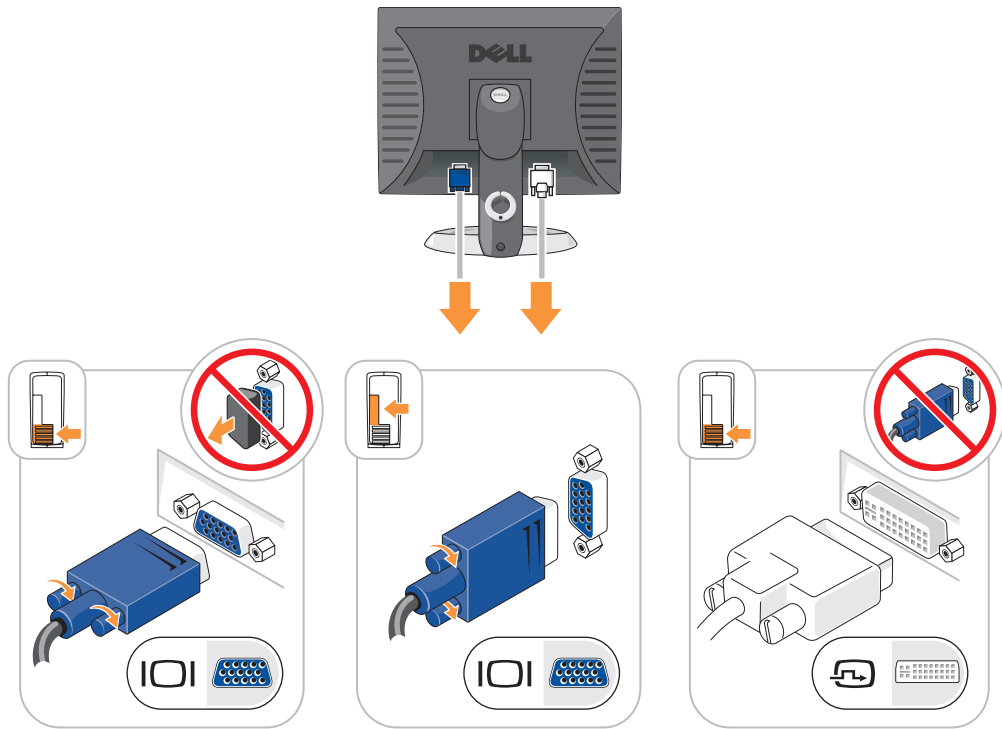

電源の接続

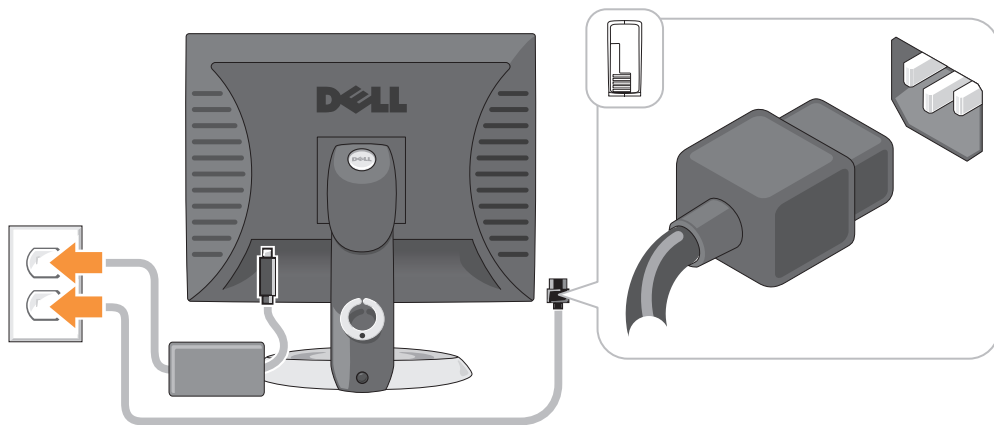

問題の解決

デルでは、コンピュータが正しく動作しないときにアドバイスをを行ういくつかのツールを提供しています。お使いのコンピュータに関する最新の保守サービスの情報については、デルサポートサイト support.jp.dell.com を参照してください。

デルのサポートを必要とするコンピュータの問題が発生した場合、エラーの詳細、ビープコード、診断ライトのパターンを書き留め、エクスプレスサービスコードとサービスタグを下記に記入して、コンピュータが設置されている場所からデルにご連絡ください。デルへのお問い合わせの詳細は、オンライン『ユーザーズガイド』を参照してください。

エクスプレスサービスコードとサービスタグの例については、コンピュータの『ユーザーズガイド』にある「情報の検索方法」を参照してください。

エクスプレスサービスコード： _____

サービスタグ： _____

Dell Diagnostics (診断) プログラム

 **警告**：本項の手順を開始する前に、『製品情報ガイド』の安全手順に従ってください。

Dell Diagnostics (診断) プログラムを使用する場合

コンピュータに問題が発生した場合、デルのテクニカルサポートにお問い合わせいただく前に、オンライン『ユーザーズガイド』の「問題の解決」のチェック事項を実行し、Dell Diagnostics (診断) プログラムを実行してください。デルへのお問い合わせの詳細は、オンライン『ユーザーズガイド』を参照してください。

 **注意**：Dell Diagnostics (診断) プログラムは、Dell™ コンピュータ上でのみ機能します。

セットアップユーティリティを起動し（手順に関しては、オンライン『ユーザーズガイド』の「セットアップユーティリティ」を参照してください）、コンピュータの設定情報を確認します。次に、テストするデバイスがセットアップユーティリティに表示され、アクティブになっていることを確認します。

ハードドライブまたはオプションの『Drivers and Utilities CD』（『ResourceCD』）から Dell Diagnostics (診断) プログラムを起動します。

ハードドライブから Dell Diagnostics (診断) プログラムを起動する場合

- 1 コンピュータの電源を入れます（または再起動します）。
- 2 DELL のロゴが表示されたらすぐに <F12> を押します。

 **メモ**：診断ユーティリティパーティションが見つからないことを知らせるメッセージが表示された場合は、オプションの『Drivers and Utilities CD』から Dell Diagnostics (診断) プログラムを実行します（105 ページの「Drivers and Utilities CD から Dell Diagnostics (診断) プログラムを起動する場合」を参照）。

ここで時間をおきすぎてオペレーティングシステムのロゴが表示された場合、Microsoft® Windows® デスクトップが表示されるまで待ちます。次に、コンピュータをシャットダウンして、もう一度やりなおします。

起動デバイスの一覧が表示されたら、**Boot to Utility Partition** をハイライト表示して <Enter> を押します。

- 3 Dell Diagnostics (診断) プログラムの **Main Menu** が表示されたら、実行するテストを選びます。

Drivers and Utilities CD から Dell Diagnostics (診断) プログラムを起動する場合

- 1 『Drivers and Utilities CD』を挿入します。
- 2 コンピュータをシャットダウンして、再起動します。
DELL のロゴが表示されたらすぐに <F12> を押します。

ここで時間をおきすぎてオペレーティングシステムのロゴが表示された場合、Microsoft Windows のデスクトップが表示されるまで待ちます。次に、コンピュータをシャットダウンして、もう一度やりなおします。



メモ: 次の手順は、起動順序を一回だけ変更します。次回の起動時には、コンピュータはセットアップユーティリティで指定したデバイスに従って起動します。

- 3 起動デバイスの一覧が表示されたら、CD/DVD ドライブのリスト項目をハイライト表示して、<Enter> を押します。
- 4 CD 起動メニューから CD/DVD ドライブオプションのリスト項目を選択します。
- 5 表示されたメニューから、CD/DVD ドライブから起動するためのオプションを選択します。
- 6 1 と入力して『Drivers and Utilities CD』のメニューを起動します。
- 7 2 と入力して Dell Diagnostics (診断) プログラムを起動します。
- 8 番号の付いた一覧から **Run the 32 Bit Dell Diagnostics** を選択します。複数のバージョンがリストにある場合は、コンピュータに適切なバージョンを選択します。
- 9 Dell Diagnostics (診断) プログラムの **Main Menu** が表示されたら、実行するテストを選びます。

Dell Diagnostics (診断) プログラムのメインメニュー

- 1 Dell Diagnostics (診断) プログラムのロードが終了すると、**Main Menu** 画面が表示されるので、必要なオプションのボタンをクリックします。

オプション	機能
Express Test	デバイスのクイックテストを実行します。通常このテストは 10 ~ 20 分かかり、お客様の操作は必要ありません。最初に Express Test を実行すると、問題を素早く特定できる可能性が増します。
Extended Test	デバイスの全体チェックを実行します。通常このテストは 1 時間以上かかり、定期的に質問に回答する必要があります。
Custom Test	特定のデバイスをテストします。実行するテストをカスタマイズできます。
Symptom Tree	検出した最も一般的な症状を一覧表示し、問題の症状に基づいたテストを選択することができます。

- 2 テスト実行中に問題が検出されると、エラーコードと問題の説明を示したメッセージが表示されます。エラーコードと問題の説明を記録し、画面の指示に従います。
エラー状態を解決できない場合は、デルにお問い合わせください。デルへのお問い合わせの詳細は、オンライン『ユーザーズガイド』を参照してください。



メモ: 各テスト画面の上部には、コンピュータのサービスタグが表示されます。デルにお問い合わせいただく場合は、テクニカルサポート担当者がサービスタグをおたずねします。

- 3 **Custom Test** または **Symptom Tree** オプションからテストを実行する場合、該当するタブをクリックします (詳細については、以下の表を参照)。

タブ	機能
Results	テストの結果、および発生したすべてのエラーの状態を表示します。
Errors	検出されたエラー状態、エラーコード、問題の説明が表示されます。
Help	テストについて説明します。また、テストを実行するための要件を示す場合もあります。
Configuration	選択したデバイスのハードウェア構成を表示します。 Dell Diagnostics（診断）プログラムでは、セットアップユーティリティ、メモリ、および各種内部テストからすべてのデバイスの構成情報を取得して、画面左のウィンドウのデバイスリストに表示します。デバイス一覧には、コンピュータに取り付けられたすべてのコンポーネント名、またはコンピュータに接続されたすべてのデバイス名が表示されるとは限りません。
Parameters	テストの設定を変更して、テストをカスタマイズすることができます。

- 4 テストが完了し、Dell Diagnostics（診断）プログラムを『Drivers and Utilities CD』（オプション）から実行中の場合、CD を取り出します。
- 5 テスト画面を閉じて **Main Menu** 画面に戻ります。Dell Diagnostics（診断）プログラムを終了しコンピュータを再起動するには、**Main Menu** 画面を閉じます。

システムライト

電源ライトはコンピュータの問題を知らせる場合があります。

電源ライト	問題の説明	推奨される処置
緑色の点灯	電源がオンで、コンピュータは正常に動作しています。	対応処置は必要ありません。
緑色の点滅	コンピュータは省電力モードです。	電源ボタンを押したり、マウスを動かしたり、キーボードのキーを押すことで、コンピュータの操作を再開できます。
緑色に数回点滅したあとオフになる	設定エラーが発生しています。	特定の問題が識別されているかを確認するために、診断ライトを確認します（107 ページの「診断ライト」を参照）。
黄色の点灯	システム基板上のデバイスが不良か正しく取り付けられていない、または電源ユニットの電源切り替えスイッチが正しく設定されていない可能性があります。	特定の問題が識別されているかを確認するために、診断ライトを確認します（107 ページの「診断ライト」を参照）。 オンライン『ユーザーズガイド』の「電源の問題」を参照してください。 コンピュータが起動しない場合は、デルに連絡してテクニカルサポートを受けてください。デルへのお問い合わせの詳細は、オンライン『ユーザーズガイド』を参照してください。

電源ライト	問題の説明	推奨される処置
黄色の点滅	電源装置またはシステム基板の障害が発生しました。	<p>特定の問題が識別されているかを確認するために、診断ライトを確認します（107 ページの「診断ライト」を参照）。</p> <p>オンライン『ユーザズガイド』の「電源の問題」を参照してください。</p> <p>コンピュータが起動しない場合は、デルに連絡してテクニカルサポートを受けてください。デルへのお問い合わせの詳細は、オンライン『ユーザズガイド』を参照してください。</p>
POST 中に、緑色の点灯とビーブコード	BIOS 実行中に問題が検出されました。	ビーブコードを使った診断に関しては、109 ページの「ビーブコード」を参照してください。また、特定の問題が識別されているか確認するために、診断ライトを確認します。
POST 中の緑色の点灯、ビーブコードおよびビデオ表示がない	モニターまたはグラフィックスカードが不良か、正しく取り付けられていない可能性があります。	診断ライトをチェックし、特定の問題が発生しているかどうか確認します。
緑色が点灯し、ビーブコードは鳴らないが、POST 実行中にコンピュータがフリーズする	内蔵システム基板に欠陥がある可能性があります。	診断ライトをチェックし、特定の問題が発生しているかどうか確認します。問題が特定できない場合は、デルに連絡してテクニカルサポートを受けてください。デルへのお問い合わせの詳細は、オンライン『ユーザズガイド』を参照してください。

診断ライト

 **警告**：本項の手順を開始する前に、『製品情報ガイド』の安全手順に従ってください。

問題のトラブルシューティングを容易にするため、お使いのコンピュータには前面または背面パネルに「1」、「2」、「3」、および「4」とラベルの付いた 4 つのライトが搭載されています。これらのライトは消えているか、緑色に点灯しています。コンピュータが正常に起動すると、起動プロセスが完了する際、ライトのパターンとコードが変化します。システム起動時に POST プロセスが正常に完了すると、4 個の診断ライトのすべてが少しの間緑色に点灯したあと消灯します。

POST プロセス中にコンピュータが誤動作した場合、LED に表示されるパターンで、プロセスのどこでコンピュータが停止したか識別できる場合があります。POST が正常に完了した後でコンピュータが誤作動した場合は、診断ライトは問題の原因を表示しません。

 **メモ**：診断ライトの向きは、システムのタイプによって異なります。診断ライトは縦向きまたは横向きに並んでいます。

ライトパターン	問題の説明	推奨される処置
①②③④	<p>コンピュータが通常の「オフ」の状態、または BIOS 以前に障害が起こっている可能性があります。</p> <p>コンピュータが正常にオペレーティングシステムを起動した場合、診断ライトは点灯しません。</p>	コンピュータを使用可能なコンセントに接続し、電源ボタンを押します。

ライトパターン	問題の説明	推奨される処置
①②③④	BIOS 障害が発生した可能性があります。コンピュータは修復モードです。	BIOS Recovery Utility を実行し、BIOS の修復処理が完了するのを待って、コンピュータを再起動します。
①②③④	プロセッサに障害が起こっている可能性があります。	プロセッサを取り付けなおして、コンピュータを再起動します。プロセッサの再インストールに関する情報は、オンライン『ユーザーズガイド』を参照してください。
①②③④	メモリモジュールが検出されましたが、メモリ障害が発生しています。	<ul style="list-style-type: none"> 取り付けているメモリモジュールが 1 つの場合、そのモジュールを取り付けなおしてコンピュータを再起動します。メモリモジュールの再取り付けに関する情報は、オンライン『ユーザーズガイド』を参照してください。 取り付けているメモリモジュールが 2 つ以上の場合、モジュールを取り外し、モジュールの 1 つを取り付けなおしてコンピュータを再起動します。コンピュータが正常に起動する場合、別のモジュールを追加します。障害のあるモジュールが見つかるまで、あるいはエラーなしにすべてのモジュールを取り付けなおすまで続けます。 同じ種類の正常に動作しているメモリがあれば、そのメモリをコンピュータに取り付けます。 問題が解決しない場合は、デルにお問い合わせください。デルへのお問い合わせの詳細は、オンライン『ユーザーズガイド』を参照してください。
①②③④	グラフィックスカードの障害が発生した可能性があります。	<ul style="list-style-type: none"> コンピュータにグラフィックスカードを取り付けている場合、カードを取り外し、取り付けなおしてコンピュータを再起動します。 それでも問題が解決しない場合、動作を確認済みのグラフィックスカードを取り付け、コンピュータを再起動します。 問題が解決しない場合、またはグラフィックスがコンピュータに内蔵されている場合、デルにお問い合わせください。デルへのお問い合わせの詳細は、オンライン『ユーザーズガイド』を参照してください。
①②③④	フロッピードライブまたはハードドライブの障害が発生した可能性があります。	すべての電源ケーブルおよびデータケーブルを接続しなおし、コンピュータを再起動します。
①②③④	USB の障害が発生した可能性があります。	すべての USB デバイスを取り付けなおし、ケーブル接続を確認して、コンピュータを再起動します。

ライトパターン	問題の説明	推奨される処置
①②③④	メモリモジュールが検出されません。	<ul style="list-style-type: none"> • 取り付けしているメモリモジュールが 1 つの場合、そのモジュールを取り付けなおしてコンピュータを再起動します。メモリモジュールの再取り付けに関する情報は、オンライン『ユーザーズガイド』を参照してください。 • 取り付けしているメモリモジュールが 2 つ以上の場合、モジュールを取り外し、モジュールの 1 つを取り付けなおしてコンピュータを再起動します。コンピュータが正常に起動する場合、別のモジュールを追加します。障害のあるモジュールが見つかるまで、あるいはエラーなしにすべてのモジュールを取り付けなおすまで続けます。 • 同じ種類の正常に動作しているメモリがあれば、そのメモリをコンピュータに取り付けます。 • 問題が解決しない場合は、デルにお問い合わせください。デルへのお問い合わせの詳細は、オンライン『ユーザーズガイド』を参照してください。
①②③④	メモリモジュールは検出されましたが、メモリの設定または互換性エラーが存在します。	<ul style="list-style-type: none"> • 特別なメモリモジュールまたはメモリコネクタ設置要件がないか確認します。 • 取り付けるメモリモジュールがお使いのコンピュータと互換性があることを確認します。 • 問題が解決しない場合、デルにお問い合わせください。デルへのお問い合わせの詳細は、オンライン『ユーザーズガイド』を参照してください。
①②③④	障害が発生しました。 このパターンは、セットアップユーティリティを起動したときにも表示され、問題を示すものではない場合があります。	<ul style="list-style-type: none"> • ハードドライブ、CD ドライブ、および DVD ドライブからシステム基板へケーブルが正しく接続されているか確認します。 • モニター画面に表示されるコンピュータメッセージを確認します。 • 問題が解決しない場合は、デルにお問い合わせください。デルへのお問い合わせの詳細は、オンライン『ユーザーズガイド』を参照してください。

ビーブコード

お使いのコンピュータの起動時に、モニターにエラーメッセージまたは問題を表示できない場合、ビーブ音が連続して鳴ることがあります。この連続したビーブ音はビーブコードと呼ばれ、問題を特定します。連続したビーブ音には、ビーブ音がまず 1 回鳴り、次に連続して 3 回鳴ってから、1 回鳴るものがあります（コード 1 3-1）。このビーブコードは、コンピュータがメモリの問題を検出したことを知らせます。

起動時にコンピュータがビーブ音を発する場合、次の手順を実行します。

- 1 ビーブコードを書き留めます。
- 2 104 ページの「Dell Diagnostics（診断）プログラム」を参照してより詳しい原因を調べます。

- 3 デルテクニカルサポートにお問い合わせください。デルへのお問い合わせの詳細は、オンライン『ユーザーズガイド』を参照してください。

コード	原因	コード	原因
1-1-2	マイクロプロセッサレジスタ障害	3-1-4	スリープ割り込みマスクレジスタ障害
1-1-3	NVRAM 読み書き障害	3-2-2	割り込みベクトルロード障害
1-1-4	ROM BIOS チェックサム障害	3-2-4	キーボードコントローラテスト障害
1-2-1	プログラム可能インターバルタイマー障害	3-3-1	NVRAM 電力損失
1-2-2	DMA 初期化障害	3-3-2	無効な NVRAM 設定
1-2-3	DMA ベージレジスタ読み書き障害	3-3-4	ビデオメモリテスト障害
1-3	ビデオメモリテスト障害	3-4-1	画面初期化障害
1-3-1 ~ 2-4-4	メモリが正しく認識されていないか使用されていない	3-4-2	画面リトレース障害
3-1-1	スリープ DMA レジスタ障害	3-4-3	ビデオ ROM の検索障害
3-1-2	マスタ DMA レジスタ障害	4-2-1	タイマーチェックなし
3-1-3	マスタ割り込みマスクレジスタ障害	4-2-2	シャットダウンの失敗
4-2-3	Gate A20 エラー	4-4-1	シリアルまたはパラレルポートテスト障害
4-2-4	プロテクトモードで予期せぬ割り込みあり	4-4-2	シャドウメモリにコードを解凍不可
4-3-1	アドレス 0FFFFh 以上のメモリ障害	4-4-3	数値演算コプロセッサテスト障害
4-3-3	タイマーチップカウンタ 2 の障害	4-4-4	キャッシュテスト障害
4-3-4	内部時計の停止		

ソフトウェアおよびハードウェアの非互換性の解決

オペレーティングシステムのセットアップ中にデバイスが検知されないか、検知されても間違っていて設定されている場合は、ハードウェアに関するトラブルシューティングを使って非互換性の問題を解決します。

- 1 **スタート** ボタンをクリックして、**ヘルプとサポート** をクリックします。
- 2 **検索** フィールドでハードウェアに関するトラブルシューティングと入力し、次に、矢印をクリックして検索を始めます。
- 3 **検索の結果** の一覧で、**ハードウェアに関するトラブルシューティング** をクリックします。
- 4 **ハードウェアに関するトラブルシューティング** 一覧で、**コンピュータにあるハードウェアの競合を解決します** をクリックして、**次へ** をクリックします。

Microsoft Windows XP システムの復元の使い方

ハードウェア、ソフトウェア、またはその他のシステム設定を変更したためにコンピュータが正常に動作しなくなってしまった場合、Microsoft Windows XP オペレーティングシステムのシステムの復元を使用して、コンピュータを以前の動作状態に復元することができます（データファイルへの影響はありません）。システムの復元の使い方については、**Windows ヘルプとサポートセンター**を参照してください。**Windows ヘルプとサポートセンター**にアクセスするには、66 ページの「**Windows ヘルプとサポートセンター**」を参照してください。

 **注意:** データファイルのバックアップを定期的に行ってください。システムの復元は、データファイルを監視したり、データファイルを復元したりしません。

復元ポイントの作成

- 1 **スタート** ボタンをクリックして、**ヘルプとサポート** をクリックします。
- 2 **システムの復元** をクリックします。
- 3 画面の指示に従います。

コンピュータの以前の動作状態への復元

 **注意** : コンピュータを前の動作状態に復元する前に、開いているファイルをすべて保存してから閉じ、実行中のプログラムをすべて終了します。システムの復元が完了するまで、いかなるファイルまたはプログラムも変更したり、開いたり、削除したりしないでください。

- 1 **スタート** ボタンをクリックし、**すべてのプログラム** → **アクセサリ** → **システムツール** とポイントしてから、**システムの復元** をクリックします。
- 2 **コンピュータを以前の状態に復元する** を選択していることを確認し、**次へ** をクリックします。
- 3 コンピュータを復元したいカレンダーの日付をクリックします。

復元ポイントの選択 画面に、復元ポイントが選べるカレンダーが表示されます。復元ポイントが利用できる日付は太字で表示されます。

- 4 復元ポイントを選択して、**次へ** をクリックします。
カレンダーに復元ポイントが 1 つしか表示されない場合、その復元ポイントが自動的に選択されます。2 つ以上の復元ポイントが利用可能な場合は、希望の復元ポイントをクリックします。
- 5 **次へ** をクリックします。
システムの復元がデータの収集を完了したら、**復元は完了しました** 画面が表示され、コンピュータが自動的に再起動します。
- 6 コンピュータが再起動したら、**OK** をクリックします。

復元ポイントを変更するには、別の復元ポイントを使用してこの手順を繰り返すか、復元を元に戻します。

最後のシステムの復元を元に戻す

 **注意** : 最後に行ったシステムの復元を取り消す前に、開いているファイルをすべて保存して閉じ、実行中のプログラムをすべて終了してください。システムの復元が完了するまで、いかなるファイルまたはプログラムも変更したり、開いたり、削除したりしないでください。

- 1 **スタート** ボタンをクリックし、**すべてのプログラム** → **アクセサリ** → **システムツール** とポイントしてから、**システムの復元** をクリックします。
- 2 **以前の復元を取り消す** を選択して、**次へ** をクリックします。
- 3 **次へ** をクリックします。
システムの復元 画面が表示され、コンピュータが再起動します。
- 4 コンピュータが再起動したら、**OK** をクリックします。

システムの復元の有効化

200 MB しか空容量のないハードディスクに Windows XP を再インストールした場合は、システムの復元は自動的に無効に設定されています。システムの復元が有効になっているか確認するには、次の手順を実行します。

- 1 **スタート** ボタンをクリックして、**コントロールパネル** をクリックします。
- 2 **パフォーマンスとメンテナンス** をクリックします。
- 3 **システム** をクリックします。
- 4 **システムの復元** タブをクリックします。
- 5 **システムの復元を無効にする** にチェックマークが付いていないことを確認します。

Microsoft Windows XP の再インストール

はじめに

 **メモ**：本書の手順は、Windows XP Home Edition での Windows デフォルトビュー用に書かれているため、お使いの Dell™ コンピュータを Windows クラシックビューに設定したり、Windows XP Professional を使用している場合は、手順が異なります。

新しくインストールしたドライバの問題を解消するために Windows XP オペレーティングシステムを再インストールすることを検討する前に、まず Windows XP のデバイスドライバのロールバックを試してみます。

- 1 **スタート** ボタンをクリックし、**コントロールパネル** をクリックします。
- 2 **作業する分野を選びます** で、**パフォーマンスとメンテナンス** をクリックします。
- 3 **システム** をクリックします。
- 4 **システムのプロパティ** ウィンドウの**ハードウェア** タブをクリックします。
- 5 **デバイスマネージャ** をクリックします。
- 6 新しいドライバをインストールしたデバイスを右クリックしてから、**プロパティ** をクリックします。
- 7 **ドライバ** タブをクリックします。
- 8 **ドライバのロールバック** をクリックします。

デバイスドライバのロールバックを実行しても問題が解決されない場合は、システムの復元（110 ページの「Microsoft Windows XP システムの復元の使い方」を参照）を使用して、オペレーティングシステムを新しいドライバがインストールされる前の動作状態に戻します。

 **メモ**：『Drivers and Utilities CD』には、コンピュータの組み立て時に、工場でインストールされたドライバが含まれています。『Drivers and Utilities CD』を使用して必要なドライバをロードします。コンピュータに RAID コントローラが搭載されている場合はそのドライバもロードします。

Windows XP の再インストール

 **注意**：Windows XP を再インストールする際は、Microsoft® Windows® XP Service Pack 1 以降を使用する必要があります。

 **注意**：インストールを実行する前に、お使いのプライマリハードドライブ上のすべてのデータファイルのバックアップを作成しておいてください。標準的なハードドライブ構成において、プライマリハードドライブはコンピュータによって 1 番目のドライブとして認識されます。

Windows XP を再インストールするには、以下のアイテムが必要です。

- Dell 『オペレーティングシステム CD』
- Dell 『Drivers and Utilities CD』

Windows XP を再インストールするには、次項で記載されている手順を順番通りに実行します。

再インストール処理を完了するには、1～2時間かかることがあります。オペレーティングシステムを再インストールした後、デバイスドライバ、アンチウイルスプログラム、およびその他のソフトウェアを再インストールする必要があります。

 **注意:** 『オペレーティングシステム CD』は、Windows XP の再インストールのオプションを提供します。オプションはファイルを上書きして、ハードドライブにインストールされているプログラムに影響を与える可能性があります。このような理由から、デルのテクニカルサポート担当者の指示がない限り、Windows XP を再インストールしないでください。

 **注意:** Windows XP との拮抗を防ぐため、システムにインストールされているアンチウイルスソフトウェアを無効にしてから Windows XP を再インストールしてください。手順については、ソフトウェアに付属されているマニュアルを参照してください。

オペレーティングシステム CD からの起動

- 1 開いているファイルをすべて保存してから閉じ、実行中のプログラムをすべて終了します。
- 2 『オペレーティングシステム CD』を挿入します。Install Windows XP のメッセージが表示されたら、**Exit** をクリックします。
- 3 コンピュータを再起動します。
- 4 DELL のロゴが表示されたらすぐに <F12> を押します。
オペレーティングシステムのロゴが表示された場合、Windows のデスクトップが表示されるのを待ちます。次に、コンピュータをシャットダウンして、再度試みます。
- 5 矢印キーを押して **CD-ROM** を選んでから <Enter> を押します。
- 6 Press any key to boot from CD というメッセージが表示されたら、任意のキーを押します。

Windows XP のセットアップ

- 1 **セットアップの開始** 画面が表示されたら、<Enter> を押して続行します。
- 2 **Microsoft Windows ライセンス契約** 画面の内容を読み、キーボードの <F8> を押して、使用許諾契約書に同意します。
- 3 お使いのコンピュータに Windows XP がインストールされていて、現在の Windows XP データを復元したい場合は、r と入力して修復オプションを選び、CD を取り出します。
- 4 新たに Windows XP をインストールする場合は、<Esc> を押してオプションを選択します。
- 5 <Enter> を押してハイライト表示されたパーティション（推奨）を選び、画面の指示に従います。
Windows XP セットアップ 画面が表示され、Windows XP は、ファイルのコピーおよびデバイスのインストールを開始します。コンピュータは自動的に数回再起動します。

 **メモ:** ハードドライブの容量やコンピュータの速度によって、セットアップに要する時間は異なります。

 **注意:** 次のメッセージが表示される場合、キーは押さないでください。Press any key to boot from the CD.

- 6 **地域と言語のオプション** 画面が表示されたら、地域の設定を必要に応じてカスタマイズし、**次へ** をクリックします。
- 7 **ソフトウェアの個人用設定** 画面で、お名前と会社名（オプション）を入力して、**次へ** をクリックします。
- 8 **コンピュータと Administrator** ウィンドウでお使いのコンピュータ名（または記載の名前を承認）とパスワードを入力して、**次へ** をクリックします。
- 9 **モデムのダイヤル情報** 画面が表示されたら、必要な情報を入力し、**次へ** を押します。

- 10 **日付と時間の設定** ウィンドウに、日付、時間、タイムゾーンを入力して、**次へ** をクリックします。
- 11 **ネットワークの設定** 画面が表示されたら、**標準設定** をクリックして、**次へ** をクリックします。
- 12 **Windows XP Professional** を再インストールしている場合、ドメイン名やワークグループ名などのネットワーク設定に関するネットワーク情報が求められることがあります。該当するものを選びます。設定がわからない場合、デフォルトの選択肢を選んでください。

Windows XP は、オペレーティングシステムのコンポーネントをインストールして、コンピュータを設定します。コンピュータが自動的に再起動します。

 **注意**：次のメッセージが表示される場合、キーは押さないでください。Press any key to boot from the CD.

- 13 **Microsoft Windows** へようこそ 画面が表示されたら、**次へ** をクリックします。
- 14 インターネットに接続する方法を指定してくださいというメッセージが表示されたら、**省略** をクリックします。
- 15 **Microsoft にユーザー登録する準備は出来ましたか？** 画面が表示されたら、**いいえ、今回はユーザー登録しません** を選択し、**次へ** をクリックします。
- 16 **このコンピュータを使うユーザーを指定してください** 画面が表示されたら、最大 5 人のユーザーを入力できます。
- 17 **次へ** をクリックします。
- 18 **完了** をクリックしてセットアップを完了し、CD を取り出します。
- 19 適切なドライバを『Drivers and Utilities CD』を使用して再インストールします。
- 20 アンチウイルスソフトウェアを再インストールします。
- 21 使用するプログラムを再インストールします。

 **メモ**：Microsoft Office または Microsoft Works Suite プログラムを再インストールして有効にするには、Microsoft Office または Microsoft Works Suite の CD ケースの裏にある Product Key（プロダクトキー）が必要です。

Drivers and Utilities CD の使い方

Windows オペレーティングシステムが起動している状態で、『Drivers and Utilities CD』（『ResourceCD』とも呼ばれます）を使用するには、次の手順に従います。

 **メモ**：デバイスドライバやユーザーマニュアルにアクセスする場合は、Windows が起動している状態で『Drivers and Utilities CD』を使用する必要があります。

- 1 コンピュータの電源を入れ、Windows デスクトップが表示されるまで待ちます。
- 2 CD ドライブに『Drivers and Utilities CD』を挿入します。

お使いのコンピュータで『Drivers and Utilities CD』を初めてご使用になる場合は、**ResourceCD Installation**（ResourceCD のインストール）ウィンドウが表示され、『Drivers and Utilities CD』のインストールが開始することを知らせます。

- 3 **OK** をクリックして続行します。

インストールを完了するには、インストールプログラムの出す指示に応答してください。

- 4 **Dell システムをお買い上げくださりありがとうございます** 画面で **次へ** をクリックします。

適切な **システムモデル**、**オペレーティングシステム**、**デバイスの種類**、および **トピック** を選択します。

お使いのコンピュータ用のドライバ

お使いのコンピュータに対応するデバイスドライバのリストを表示するには、次の手順を実行します。

- 1 **Topic** ドロップダウンメニューの **My Drivers** を選択します。

『Drivers and Utilities CD』（オプション）がコンピュータのハードウェアとオペレーティングシステムをスキャンし、システム構成に対応したデバイスドライバのリストを表示します。

- 2 適切なドライバを選択し、画面の指示に従ってドライバをコンピュータにダウンロードします。

お使いのコンピュータに対応するすべてのドライバを一覧表示するには、**Topic** ドロップダウンメニューの **Drivers** をクリックします。

索引

C

CD

オペレーティングシステム, 66

D

Dell Diagnostics (診断)
プログラム, 104

Dell サポートサイト, 67

Diagnostics (診断)
ビープコード, 109

Dell Diagnostics (診断)
プログラム, 104

Drivers and Utilities CD, 65

I

IRQ 拮抗, 110

W

Windows XP

再インストール, 112

システムの復元, 110

セットアップ, 113

ハードウェアに関するトラブル
シューティング, 110

ヘルプとサポートセンター, 66

再インストール, 66

あ

安全にお使いいただくための
注意, 66

え

エラーメッセージ
システムライト, 106
診断ライト, 107
ビープコード, 109

エンドユーザーライセンス
同意書, 66

お

オペレーティングシステム
CD, 66
Windows XP の再
インストール, 112
再インストール, 66

か

カバー
取り外し, 83

き

拮抗
ソフトウェアおよび
ハードウェアの非互換性,
110

さ

サービスタグ, 67

再インストール
Windows XP, 112

作業姿勢に関する情報, 66

サポートウェブサイト, 67

し

システム基板, 91, 94, 100
システムの復元, 110

せ

製品情報ガイド, 66

て

電源
ライト, 73, 77

電源ライト
問題の診断, 106

と

ドライバ
リスト, 115

トラブルシューティング

Dell Diagnostics (診断)
プログラム, 104

コンピュータを以前の状態に
戻す, 110

診断ライト, 107

ハードウェアに関するトラブル
シューティング, 110

ビープコード, 109

ヘルプとサポートセンター, 66
拮抗, 110

に

認可機関の情報, 66

は

ハードウェア

Dell Diagnostics (診断)

プログラム, 104

ビープコード, 109

ハードウェアに関するトラブル

シューティング, 110

認可機関, 66

ユーザズガイド, 65

製品情報ガイド, 66

も

問題 ※「トラブル
シューティング」を参照

ひ

ビープコード, 109

ゆ

ユーザズガイド, 65

ふ

部品の取り付け

作業を開始する前に, 83

ら

ライト

システム, 106

診断, 107

電源, 73, 77

へ

ヘルプとサポートセンター, 66

ヘルプファイル

Windows ヘルプとサポート

センター, 66

ラベル

Microsoft Windows, 67

サービスタグ, 67

ほ

保守サービス

システムライト, 106

ま

マザーボード ※「システム
基板」を参照

マニュアル

安全性, 66

エンドユーザーライセンス

同意書, 66

オンライン, 67

作業姿勢, 66