

# Servicehåndbok for Dell™ Inspiron™ 410

[Teknisk oversikt](#)

[Før du begynner](#)

[Toppdeksel](#)

[Bunndeksels](#)

[I/U-ramme](#)

[Toppbrakett](#)

[I/U-brakett](#)

[Optisk stasjon](#)

[Stasjonsbrønn](#)

[Av/på-knappens brakett](#)

[Klokkebatteri](#)

[Infrarødt kort](#)

[Harddisk](#)

[Trådløst minikort](#)

[Minnemodul\(er\)](#)

[Prosessorens varmeavleder](#)

[Prossessor](#)

[Kabinettvifte](#)

[Grafikkort](#)

[Hovedkort](#)

[Systemoppsettsverktøy](#)

---

## Merknader, forholdsregler og advarsler

 **MERK:** MERK angir viktig informasjon som hjelper deg med å bruke datamaskinen bedre.

 **FORSIKTIG:** **FORSIKTIG** angir enten potensiell fare for maskinvaren eller tap av data, og forteller hvordan du kan unngå problemet.

 **ADVARSEL:** **ADVARSEL** angir potensiell fare for skade på eiendom, personskade eller død.

---

Informasjonen i dette dokumentet kan endres uten varsel.  
© 2010 Dell Inc. Med enerett.

Reproduksjon av dette materialet i enhver form er strengt forbudt uten skriftlig tillatelse fra Dell Inc.

Varemerker brukt i denne teksten: *Dell*, *DELL*-logoen og *Inspiron* er varemerker tilhørende Dell Inc. *Microsoft*, *Windows*, *Windows Vista* og *Windows* -startknapplogoen er enten varemerker eller registrerte varemerker tilhørende Microsoft Corporation i USA og/eller andre land.

Andre varemerker og varenavn kan brukes i dette dokumentet som en henvisning til institusjonene som innehar rettighetene til merkene og navnene, eller til produktene. Dell Inc. fraskriver seg eierinteresse for varemerker og navn som ikke er dets egne.

Forskriftsmodell: D03U-serien  
Forskriftstype: D03U001

August 2010 Rev. A00

[Tilbake til innholdssiden](#)

## Før du begynner

### Servicehåndbok for Dell™ Inspiron™ 410

- [Anbefalte verktøy](#)
- [Slå av datamaskinen](#)
- [Sikkerhetsanvisninger](#)

Denne håndboken beskriver hvordan du tar ut og hvordan du installerer komponentene i datamaskinen. Med mindre noe annet blir angitt, forutsetter hver fremgangsmåte følgende:

- 1 Du har utført trinnene i [Slå av datamaskinen](#) og [Sikkerhetsanvisninger](#).
- 1 Du har lest sikkerhetsanvisningene som fulgte med datamaskinen.
- 1 En komponent kan skiftes ut eller - hvis komponenten kjøpes separat - settes inn ved å utføre trinnene for demontering av komponenten i motsatt rekkefølge.

---

## Anbefalte verktøy

Fremgangsmåtene i dette dokumentet kan kreve følgende verktøy:

- 1 Liten stjerneskrutrekker
- 1 Skrujern for sekskantmutter
- 1 Flatt skrujern
- 1 Oppdateringsprogram for flash BIOS på [support.dell.com](http://support.dell.com)



---

## Slå av datamaskinen

**⚠ FORSIKTIG: Lagre og lukk alle åpne filer og avslutt eventuelle åpne programmer før du slår av datamaskinen hvis du vil unngå å miste data.**

- 1 Lagre og lukk alle åpne filer og avslutt alle åpne programmer.
- 2 Slå av operativsystemet:

*Windows Vista®:*

Klikk på Start-knappen , klikk på pilen  og deretter på **Slå av**.

*Windows 7:*

Klikk på Start-knappen , og deretter på **Slå av**.

- 3 Kontroller at datamaskinen er slått av. Hvis maskinen ikke slår seg av automatisk når du avslutter operativsystemet, må du trykke på og holde inne av/på-knappen til maskinen slår seg av.

---

## Sikkerhetsanvisninger

Bruk følgende retningslinjer for sikkerhet og for å verne om din egen sikkerhet og beskytte datamaskinen mot potensiell skade.

- ⚠ **ADVARSEL:** Før du arbeider inne i datamaskinen, må du lese sikkerhetsinformasjonen som fulgte med datamaskinen. Hvis du vil ha mer informasjon om sikkerhet, gå du til hjemmesiden for overholdelse av forskrifter (Regulatory Compliance) på [www.dell.com/regulatory\\_compliance](http://www.dell.com/regulatory_compliance).
- ⚠ **ADVARSEL:** Koble fra alle strømkilder før du åpner dekslet for å skifte ut, fjerne eller installere tilbehør. Når installasjonen er fullført, må dekslet settes på plass igjen og alle festeordninger montert, før man kobler til strømkilden.
- ⚠ **FORSIKTIG:** Det er bare kvalifiserte serviceteknikere som er autorisert til å ta av datamaskindekslet og få tilgang til de innvendige komponentene i datamaskinen. Se sikkerhetsanvisningene hvis du trenger fullstendig informasjon om forholdsregler for sikkerhet, utføring av arbeid inne i datamaskinen og beskyttelse mot elektrostatisk utlading.
- ⚠ **FORSIKTIG:** For å unngå elektrostatisk utlading kan du bruke en jordingsstropp rundt håndleddet eller berøre en umalt metallflate med jevne mellomrom (for eksempel en kontakt på datamaskinen).
- ⚠ **FORSIKTIG:** Når du kobler fra en kabel, må du trekke i kontakten eller i strekkavlastningsløkken og ikke i selve kablet. Når kablingene trekkes fra hverandre, skal de holdes på rett linje for å unngå at pinnene på kablingene bøyes. Før du kobler til en kabel, må du også passe på at begge

**kontaktene vender riktig vei og er på linje.**

**△ FORSIKTIG: Unngå skade på datamaskinen ved å utføre følgende trinn før eventuelt arbeid inne i datamaskinen.**

1. Pass på at arbeidsunderlaget er plant og rent, slik at du unngår riper i datamaskindekslet.
2. Slå av datamaskinen (se [Slå av datamaskinen](#)) og alle tilkoblede enheter.

**△ FORSIKTIG: Når du skal koble fra en nettverkskabel, må du først koble kablen fra datamaskinen og deretter fra nettverksenheten.**

3. Koble alle telefon- eller nettverkskabler fra datamaskinen.
4. Koble datamaskinen og alt tilkoblet utstyr fra strømuttakene.
5. Koble alt tilkoblet utstyr fra datamaskinen.
6. Trykk og hold inne av/på-knappen mens systemet er koblet fra, for å jorde hovedkortet.

---

[Tilbake til innholdssiden](#)

[Tilbake til innholdssiden](#)

## Bunndeksel

### Servicehåndbok for Dell™ Inspiron™ 410

- [Ta av bunndekslet](#)
- [Sette på bunndekslet](#)

**⚠ ADVARSEL:** Før du arbeider inne i datamaskinen, må du lese sikkerhetsinformasjonen som fulgte med datamaskinen. Hvis du vil ha mer informasjon om sikkerhet, gå du til hjemmesiden for overholdelse av forskrifter (Regulatory Compliance) på [www.dell.com/regulatory\\_compliance](http://www.dell.com/regulatory_compliance).

**⚠ FORSIKTIG:** Bare godkjente serviceteknikere kan utføre reparasjoner på datamaskinen. Skade forårsaket av servicearbeid som ikke er godkjent av Dell™, dekkes ikke av garantien.

**⚠ FORSIKTIG:** For å unngå elektrostatisk utlading kan du bruke en jordingsstropp rundt håndleddet eller berøre en umalt metallflate med jevne mellomrom (for eksempel en kontakt på datamaskinen).

### Ta av bunndekslet

1. Følg fremgangsmåten under [Før du begynner](#).
2. Snu datamaskinen.
3. Løsne de to skruene som fester bunndekslet til kabinettet.
4. Løft bunndekslet bort fra datamaskinen.

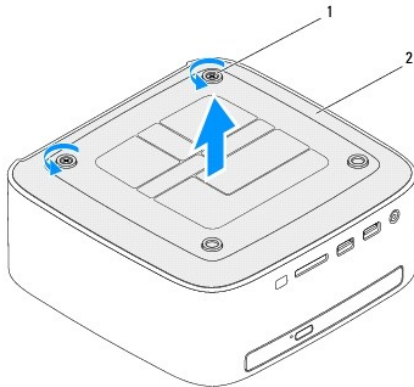

1	festeskruer (2)	2	bunndeksel
---	-----------------	---	------------

### Sette på bunndekslet

1. Følg fremgangsmåten under [Før du begynner](#).
2. Tilpass tappene på bunndekslet med sporene på datamaskinen.

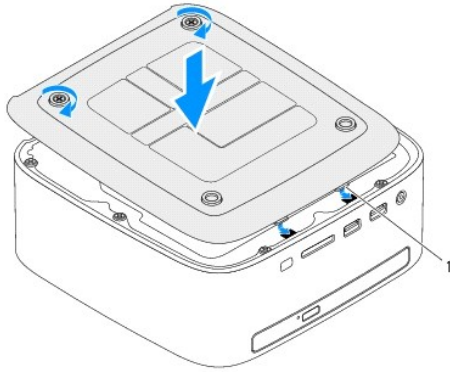

1	tapper (2)
---	------------

3. Fest de to skruene som fester bunndekslet til kabinettet.

**⚠ FORSIKTIG: Før du slår på maskinen må du skru inn alle skruer og kontrollere at det ikke ligger igjen løse skruer inni datamaskinen. Ellers kan det oppstå skade på datamaskinen.**

4. Koble datamaskinen og andre enheter til stikkontaktene, og slå dem deretter på.

---

[Tilbake til innholdssiden](#)

[Tilbake til innholdssiden](#)

## Trådløst minikort

Servicehåndbok for Dell™ Inspiron™ 410

- [Ta ut minikortet](#)
- [Sette inn minikortet](#)

**⚠ ADVARSEL:** Før du arbeider inne i datamaskinen, må du lese sikkerhetsinformasjonen som fulgte med datamaskinen. Hvis du vil ha mer informasjon om sikkerhet, går du til hjemmesiden for overholdelse av forskrifter (Regulatory Compliance) på [www.dell.com/regulatory\\_compliance](http://www.dell.com/regulatory_compliance).

**⚠ FORSIKTIG:** Bare godkjente serviceteknikere kan utføre reparasjoner på datamaskinen. Skade forårsaket av servicearbeid som ikke er godkjent av Dell™, dekkes ikke av garantien.

**⚠ FORSIKTIG:** For å unngå elektrostatisk utlading kan du bruke en jordingsstropp rundt håndleddet eller berøre en umalt metallflate med jevne mellomrom (for eksempel en kontakt på datamaskinen).

**📌 MERK:** Dell kan ikke garantere at minikort fra andre produsenter er kompatible med denne enheten, og kan heller ikke tilby kundestøtte på kort fra andre kilder enn Dell.

Hvis du bestilte et trådløst minikort sammen med datamaskinen, er kortet allerede installert.

Datamaskinen støtter ett halvminikortspor for trådløst lokalnettverk (WLAN).

### Ta ut minikortet

1. Følg fremgangsmåten under [Før du begynner](#).
2. Ta av toppdekslet (se [Ta av toppdekslet](#)).
3. Ta av toppbraketten (se [Ta av toppbraketten](#)).
4. Ta ut den optiske stasjonen (se [Ta ut den optiske stasjonen](#)).
5. Ta ut stasjonsbrønnen (se [Ta ut stasjonsbrønnen](#)).
6. Finne minikortet (se [Hovedkortkomponenter](#)).
7. Koble antennekablene fra minikortet.

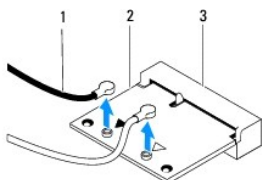

1	antennekabler (2)	2	minikort
3	hovedkortkontakt		

8. Skru ut skruen som fester minikortet til kontakten på hovedkortet.
9. Løft minikortet vekk fra hovedkortet.

**⚠ FORSIKTIG:** Når minikortet ikke er i datamaskinen, må det oppbevares i beskyttende antistatisk emballasje (se "Protecting Against Electrostatic Discharge" (beskytte mot elektrostatisk utlading) i sikkerhetsanvisningene som fulgte med datamaskinen).

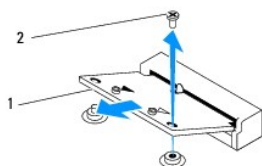

1	minikort	2	skrue
---	----------	---	-------

---

## Sette inn minikortet

△ **FORSIKTIG: Kontaktene er laget for å sikre riktig innsetting. Hvis du bruker makt på kontaktene, kan de bli skadet.**

△ **FORSIKTIG: Pass på at det ikke er noen kabler eller antennekabler under minikortet, for å unngå at det blir skadet.**

1. Følg fremgangsmåten under [Før du begynner](#).
2. Tilpass hakket på minikortet til forhold til tappen på hovedkortkontakten.
3. Sett inn minikortet i 45 graders vinkel inn i hovedkortkontakten.
4. Trykk den andre enden av minikortet ned, og skru inn skruen som fester minikortet til hovedkortkontakten.
5. Koble de riktige antennekablene til minikortet du installerer. Tabellen nedenfor viser fargeplanen for antennekablene for minikortet som datamaskinen støtter.

Kontakter på minikortet	Farger på antennekabelen
WLAN (2 antennekabler)	
Hoved-WLAN (hvit trekant)	hvit
Hjelpe-WLAN (svart trekant)	svart

6. Sett på plass stasjonsbrønnen (se [Sette på plass stasjonsbrønnen](#)).
7. Sett på plass den optiske stasjonen (se [Sette inn den optiske stasjonen](#)).
8. Sett på plass toppbraketten (se [Sette på toppbraketten](#)).
9. Sett på plass toppdekslet (se [Sette på toppdekslet](#)).

△ **FORSIKTIG: Før du slår på maskinen må du skru inn alle skruer og kontrollere at det ikke ligger igjen løse skruer inni datamaskinen. Ellers kan det oppstå skade på datamaskinen.**

10. Koble datamaskinen og andre enheter til stikkontaktene, og slå dem deretter på.

---

[Tilbake til innholdssiden](#)

[Tilbake til innholdssiden](#)

## Klokkebatteri

### Servicehåndbok for Dell™ Inspiron™ 410

- [Ta ut klokkebatteriet](#)
- [Sette inn klokkebatteriet](#)

- ⚠ **ADVARSEL:** Før du arbeider inne i datamaskinen, må du lese sikkerhetsinformasjonen som fulgte med datamaskinen. Hvis du vil ha mer informasjon om sikkerhet, går du til hjemmesiden for overholdelse av forskrifter (Regulatory Compliance) på [www.dell.com/regulatory\\_compliance](http://www.dell.com/regulatory_compliance).
- ⚠ **ADVARSEL:** Et nytt batteri kan eksplodere hvis du installerer det feil. Batteriet skal bare skiftes med samme eller tilsvarende type anbefalt av produsenten. Kvitt deg med brukte batterier i samsvar med produsentens veiledning.
- ⚠ **FORSIKTIG:** Bare godkjente serviceteknikere kan utføre reparasjoner på datamaskinen. Skade forårsaket av servicearbeid som ikke er godkjent av Dell™, dekkes ikke av garantien.
- ⚠ **FORSIKTIG:** For å unngå elektrostatisk utlading kan du bruke en jordingsstropp rundt håndleddet eller berøre en umalt metallflate med jevne mellomrom (for eksempel en kontakt på datamaskinen).

## Ta ut klokkebatteriet

1. Noter alle skjermbildene i systemoppsettverktøyet (se [Systemoppsettsverktøy](#)) slik at du kan gjenopprette de riktige innstillingene når det nye batteriet er satt inn.
2. Følg fremgangsmåten under [Før du begynner](#).
3. Ta av toppdekslet (se [Ta av toppdekslet](#)).
4. Ta av toppbraketten (se [Ta av toppbraketten](#)).
5. Ta ut den optiske stasjonen (se [Ta ut den optiske stasjonen](#)).
6. Ta ut stasjonsbrønnen (se [Ta ut stasjonsbrønnen](#)).
7. Finn klokkebatterikontakten (se [Hovedkortkomponenter](#)).
8. Skyv utløerspaken forsiktig vekk fra klokkebatteriet, og løft klokkebatteriet ut av sokkelen.

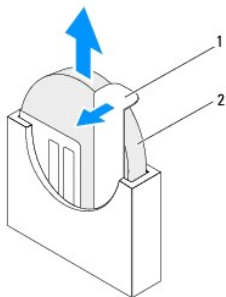

1	utløerspak	2	klokkebatteri
---	------------	---	---------------

## Sette inn klokkebatteriet

1. Følg fremgangsmåten under [Før du begynner](#).
2. Sett det nye klokkebatteriet inn i sokkelen med siden merket med plusstegn mot venstre.
3. Sett på plass stasjonsbrønnen (se [Sette på plass stasjonsbrønnen](#)).
4. Sett på plass den optiske stasjonen (se [Sette inn den optiske stasjonen](#)).
5. Sett på plass toppbraketten (se [Sette på toppbraketten](#)).



6. Sett på plass toppdekslet (se [Sette på toppdekslet](#)).

△ **FORSIKTIG: Før du slår på maskinen må du skru inn alle skruer og kontrollere at det ikke ligger igjen løse skruer inni datamaskinen. Ellers kan det oppstå skade på datamaskinen.**

7. Koble maskinen og andre enheter til strømnettet, og slå dem på.

8. Start systemoppsettverktøyet (se [Systemoppsettsverktøy](#)), og gjenopprett innstillingene du noterte i [trinn 1](#).

---

[Tilbake til innholdssiden](#)

[Tilbake til innholdssiden](#)

## Grafikkort

### Servicehåndbok for Dell™ Inspiron™ 410

- [Ta ut grafikkortet](#)
- [Sette inn grafikkortet](#)

**⚠ ADVARSEL:** Før du arbeider inne i datamaskinen, må du lese sikkerhetsinformasjonen som fulgte med datamaskinen. Hvis du vil ha mer informasjon om sikkerhet, gå du til hjemmesiden for overholdelse av forskrifter (Regulatory Compliance) på [www.dell.com/regulatory\\_compliance](http://www.dell.com/regulatory_compliance).

**⚠ FORSIKTIG:** Bare godkjente serviceteknikere kan utføre reparasjoner på datamaskinen. Skade forårsaket av servicearbeid som ikke er godkjent av Dell™, dekkes ikke av garantien.

**⚠ FORSIKTIG:** For å unngå elektrostatisk utlading kan du bruke en jordingsstropp rundt håndleddet eller berøre en umalt metallflate med jevne mellomrom (for eksempel en kontakt på datamaskinen).

## Ta ut grafikkortet

1. Følg fremgangsmåten under [Før du begynner](#).
2. Ta av bunndekslet (se [Ta av bunndekslet](#)).
3. Skru ut de to skruene som fester grafikkortet til hovedkortet.
4. Ta ut grafikkortet fra hovedkortkontakten.

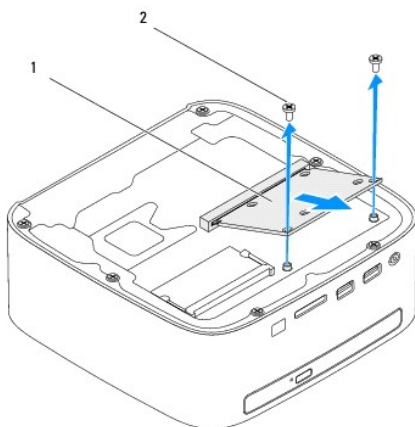

1	grafikkort	2	skruer (2)
---	------------	---	------------

## Sette inn grafikkortet

1. Følg fremgangsmåten under [Før du begynner](#).
2. Tilpass hakket på grafikkortet til forhold til tappen på hovedkortkontakten.
3. Sett inn grafikkortet i 45 graders vinkel i kontakten på hovedkortet.
4. Trykk den andre enden av grafikkortet ned, og skru inn de to skruene som fester grafikkortet til hovedkortkontakten.
5. Sett på plass bunndekslet (se [Sette på bunndekslet](#)).

**⚠ FORSIKTIG:** Før du slår på maskinen må du skru inn alle skruer og kontrollere at det ikke ligger igjen løse skruer inni datamaskinen. Ellers kan det oppstå skade på datamaskinen.

6. Koble datamaskinen og andre enheter til stikkontaktene, og slå dem deretter på.

---

[Tilbake til innholdssiden](#)

[Tilbake til innholdssiden](#)

## Harddisk

### Servicehåndbok for Dell™ Inspiron™ 410

- [Ta ut harddisken](#)
- [Sette inn harddisken](#)

- ⚠ **ADVARSEL:** Før du arbeider inne i datamaskinen, må du lese sikkerhetsinformasjonen som fulgte med datamaskinen. Hvis du vil ha mer informasjon om sikkerhet, går du til hjemmesiden for overholdelse av forskrifter (Regulatory Compliance) på [www.dell.com/regulatory\\_compliance](http://www.dell.com/regulatory_compliance).
- ⚠ **ADVARSEL:** Hvis du tar harddisken ut av datamaskinen mens disken er varm, må du ikke berøre metallinnkapslingen til harddisken.
- ⚠ **FORSIKTIG:** Bare godkjente serviceteknikere kan utføre reparasjoner på datamaskinen. Skade forårsaket av servicearbeid som ikke er godkjent av Dell™, dekkes ikke av garantien.
- ⚠ **FORSIKTIG:** For å unngå elektrostatisk utlading kan du bruke en jordingsstropp rundt håndleddet eller berøre en umalt metallflate med jevne mellomrom (for eksempel en kontakt på datamaskinen).
- ⚠ **FORSIKTIG:** For å unngå tap av data må du slå av datamaskinen (se [Slå av datamaskinen](#)) før du tar ut harddisken. Du må ikke ta ut harddisken mens datamaskinen er på eller i sovemodus.
- ⚠ **FORSIKTIG:** Harddisker er ekstremt skjøre. Vær varsom når du håndterer harddisken.
- 📌 **MERK:** Dell garanterer ikke kompatibilitet og tilbyr heller ikke kundesupport for harddisker som er kjøpt fra andre leverandører enn Dell.
- 📌 **MERK:** Hvis du installerer en harddisk fra en annen leverandør enn Dell, må du installere operativsystem, drivere og verktøy på den nye harddisken.

## Ta ut harddisken

1. Følg fremgangsmåten under [Før du begynner](#).
2. Ta av toppdekslet (se [Ta av toppdekslet](#)).
3. Ta av toppbraketten (se [Ta av toppbraketten](#)).
4. Ta ut den optiske stasjonen (se [Ta ut den optiske stasjonen](#)).
5. Ta ut stasjonsbrønnen (se [Ta ut stasjonsbrønnen](#)).

⚠ **FORSIKTIG:** Når harddisken ikke er i datamaskinen, må den oppbevares i beskyttende antistatisk emballasje (se delen om beskyttelse mot elektrostatisk utlading i sikkerhetsinformasjonen som fulgte med datamaskinen.)

6. Skru ut de fire skruene som holder harddisken til stasjonspanelet.
7. Løft stasjonsbrønnen av harddisken.

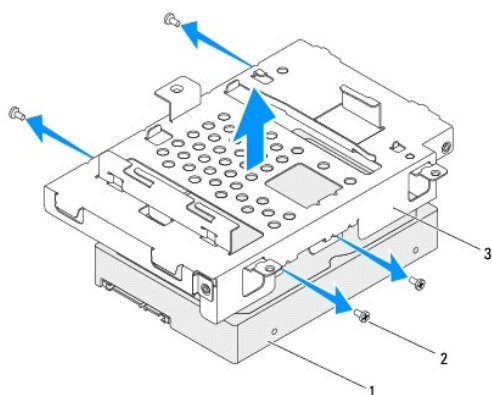

1	harddisk	2	skruer (4)
3	stasjonsbrønn		

---

## Sette inn harddisken

1. Følg fremgangsmåten under [Før du begynner](#).
2. Ta den nye harddisken ut av emballasjen.  
Ta vare på originalemballasjen til oppbevaring eller frakt av harddisken.
3. Tilpass skruerhullene på stasjonsbrønnen med hullene på harddisken.
4. Skru inn igjen de fire skruene som holder harddisken til stasjonsbrønnen.
5. Sett på plass stasjonsbrønnen (se [Sette på plass stasjonsbrønnen](#)).
6. Sett på plass den optiske stasjonen (se [Sette inn den optiske stasjonen](#)).
7. Sett på plass toppbraketten (se [Sette på toppbraketten](#)).
8. Sett på plass toppdekslet (se [Sette på toppdekslet](#)).

 **FORSIKTIG: Før du slår på maskinen må du skru inn alle skruer og kontrollere at det ikke ligger igjen løse skruer inni datamaskinen. Ellers kan det oppstå skade på datamaskinen.**

9. Koble datamaskinen og andre enheter til stikkontaktene, og slå dem deretter på.
10. Installer operativsystemet på datamaskinen hvis det er nødvendig. Se Gjenopprette operativsystemet i *Setup Guide* (installasjonsveiledningen).
11. Installer drivere og verktøy på datamaskinen hvis det er nødvendig.

---

[Tilbake til innholdssiden](#)

[Tilbake til innholdssiden](#)

## Stasjonsbrønn

Servicehåndbok for Dell™ Inspiron™ 410

- [Ta ut stasjonsbrønnen](#)
- [Sette på plass stasjonsbrønnen](#)

**⚠ ADVARSEL:** Før du arbeider inne i datamaskinen, må du lese sikkerhetsinformasjonen som fulgte med datamaskinen. Hvis du vil ha mer informasjon om sikkerhet, går du til hjemmesiden for overholdelse av forskrifter (Regulatory Compliance) på [www.dell.com/regulatory\\_compliance](http://www.dell.com/regulatory_compliance).

**⚠ FORSIKTIG:** Bare godkjente serviceteknikere kan utføre reparasjoner på datamaskinen. Skade forårsaket av servicearbeid som ikke er godkjent av Dell™, dekkes ikke av garantien.

**⚠ FORSIKTIG:** For å unngå elektrostatisk utlading kan du bruke en jordingsstropp rundt håndleddet eller berøre en umalt metallflate med jevne mellomrom (for eksempel en kontakt på datamaskinen).

### Ta ut stasjonsbrønnen

1. Følg fremgangsmåten under [Før du begynner](#).
2. Ta av toppdekslet (se [Ta av toppdekslet](#)).
3. Ta av toppbraketten (se [Ta av toppbraketten](#)).
4. Ta ut den optiske stasjonen (se [Ta ut den optiske stasjonen](#)).
5. Skru ut skruen som fester av/på-knappens brakett til stasjonsbrønnen.

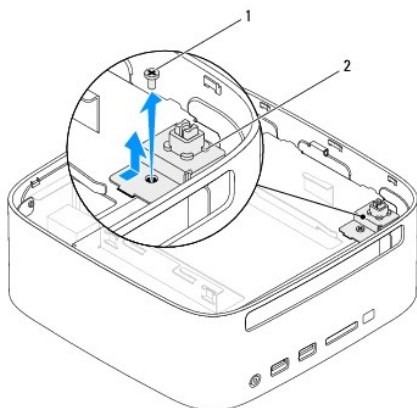

1	skruen	2	av/på-knappens brakett
---	--------	---	------------------------

6. Uten å trekke for hardt i av/på-knappens brakett løfter du og holder braketten vekk fra stasjonsbrønnen.
7. Skru ut de to skruene som fester den stasjonsbrønnen til kabinettet.
8. Skyv stasjonsbrønnen mot bakre del av datamaskinen, og løft den for å få tilgang til harddiskkabelen.
9. Koble harddiskkabelen fra kontakten på harddisken.
10. Løft stasjonsbrønnen forsiktig vekk fra datamaskinen.

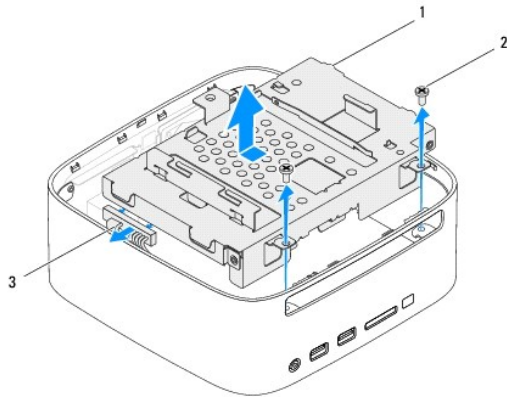

1	stasjonsbrønn	2	skruer (2)
3	harddiskkabel		

---

## Sette på plass stasjonsbrønnen

1. Følg fremgangsmåten under [Før du begynner](#).
2. Koble harddiskkabelen til kontakten på harddisken.
3. Tilpass tappene på stasjonsbrønnen med sporene på kabinettet. Skyv stasjonsbrønnen mot fremre del av datamaskinen for å tilpasse skru hullene på stasjonsbrønnen til skru hullene på kabinettet.
4. Skru inn igjen de to skruene som fester stasjonsbrønnen til kabinettet.
5. Sett på plass av/på-knappens brakett, og skru inn skruen som fester braketten til stasjonsbrønnen.
6. Sett inn den optiske stasjonen (se [Sette inn den optiske stasjonen](#)).
7. Sett på plass toppbraketten (se [Sette på toppbraketten](#)).
8. Sett på plass toppdekslet (se [Sette på toppdekslet](#)).

**⚠ FORSIKTIG: Før du slår på maskinen må du skru inn alle skruer og kontrollere at det ikke ligger igjen løse skruer inni datamaskinen. Ellers kan det oppstå skade på datamaskinen.**

9. Koble datamaskinen og andre enheter til stikkontaktene, og slå dem deretter på.

---

[Tilbake til innholdssiden](#)

[Tilbake til innholdssiden](#)

## Prosessorens varmeavleder

Servicehåndbok for Dell™ Inspiron™ 410

- [Ta av prosessorens varmeavleder](#)
- [Sette inn prosessorens varmeavleder](#)

- ⚠ **ADVARSEL:** Før du arbeider inne i datamaskinen, må du lese sikkerhetsinformasjonen som fulgte med datamaskinen. Hvis du vil ha mer informasjon om sikkerhet, gå du til hjemmesiden for overholdelse av forskrifter (Regulatory Compliance) på [www.dell.com/regulatory\\_compliance](http://www.dell.com/regulatory_compliance).
- ⚠ **ADVARSEL:** Varmeavledereneheten kan bli svært varm under normal drift. Kontroller at varmeavlederen er avkjølt før du berører den.
- ⚠ **FORSIKTIG:** Bare godkjente serviceteknikere kan utføre reparasjoner på datamaskinen. Skade forårsaket av servicearbeid som ikke er godkjent av Dell™, dekkes ikke av garantien.
- ⚠ **FORSIKTIG:** For å unngå elektrostatisk utlading kan du bruke en jordingsstropp rundt håndleddet eller berøre en umalt metallflate med jevne mellomrom (for eksempel en kontakt på datamaskinen).
- ⚠ **FORSIKTIG:** Utfør ikke punktene nedenfor hvis du ikke vet hvordan du tar ut og setter på plass maskinvare. Hvis du utfører disse punktene feil, kan det skade hovedkortet. Se *konfigurasjonsveiledningen* for teknisk service.

### Ta av prosessorens varmeavleder

1. Følg fremgangsmåten under [Før du begynner](#).
2. Ta av toppdekslet (se [Ta av toppdekslet](#)).
3. Ta av toppbraketten (se [Ta av toppbraketten](#)).
4. Ta ut den optiske stasjonen (se [Ta ut den optiske stasjonen](#)).
5. Ta ut stasjonsbrønnen (se [Ta ut stasjonsbrønnen](#)).

- ⚠ **FORSIKTIG:** For at prosessoren skal avkjøles maksimalt, må du ikke berøre varmeoverføringsområdene på prosessorens varmeavleder. Olje fra huden din kan redusere varmeplatenes kapasitet til å overføre varme.

6. Skru ut de fire festeskruene som fester prosessorens varmeleder til hovedkortet.
7. Løft varmeavlederen forsiktig vekk fra datamaskinen.
8. Legg prosessorens varmeavleder opp ned, med det termiske fettet vendt opp.

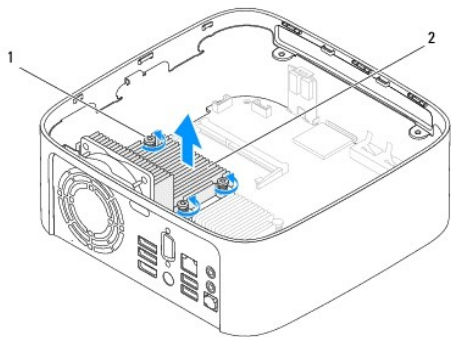

1	festeskruer (4)	2	prosessorens varmeavleder
---	-----------------	---	---------------------------

### Sette inn prosessorens varmeavleder



**⚠ FORSIKTIG: Feil justering av prosessorens varmeavleder kan forårsake skade på hovedkortet og prosessoren.**

**🔍 MERK:** Det termiske fett kan brukes om igjen hvis originalprosessoren og den originale varmeavlederen installeres på nytt sammen. Hvis enten prosessoren eller varmeavlederen skiftes ut, må du bruke varmeplaten i pakken slik at termisk konduktivitet oppnås.

1. Følg fremgangsmåten under [Før du begynner](#).
2. Tørk av termisk fett fra bunnen av prosessorens varmeavleder.

**⚠ FORSIKTIG: Husk å påføre nytt termisk fett. Termisk fett er svært viktig for å få tilstrekkelig termisk kontakt, noe som er nødvendig for å oppnå optimal prosessor drift.**

3. Påfør termisk fett på toppen av prosessoren.
4. Tilpass de fire festeskrueene på prosessorens varmeleder til skruehullene på hovedkortet, og skru dem fast til.
5. Sett på plass stasjonsbrønnen (se [Sette på plass stasjonsbrønnen](#)).
6. Sett på plass den optiske stasjonen (se [Sette inn den optiske stasjonen](#)).
7. Sett på plass toppbraketten (se [Sette på toppbraketten](#)).
8. Sett på plass toppdekslet (se [Sette på toppdekslet](#)).

**⚠ FORSIKTIG: Før du slår på maskinen må du skru inn alle skruer og kontrollere at det ikke ligger igjen løse skruer inni datamaskinen. Ellers kan det oppstå skade på datamaskinen.**

9. Koble maskinen og andre enheter til strømmettet, og slå dem på.

---

[Tilbake til innholdssiden](#)

[Tilbake til innholdssiden](#)

## I/U-brakett

Servicehåndbok for Dell™ Inspiron™ 410

- [Fjerne I/U-braketten](#)
- [Sette på I/U-braketten](#)

**⚠ ADVARSEL:** Før du arbeider inne i datamaskinen, må du lese sikkerhetsinformasjonen som fulgte med datamaskinen. Hvis du vil ha mer informasjon om sikkerhet, går du til hjemmesiden for overholdelse av forskrifter (Regulatory Compliance) på [www.dell.com/regulatory\\_compliance](http://www.dell.com/regulatory_compliance).

**⚠ FORSIKTIG:** Bare godkjente serviceteknikere kan utføre reparasjoner på datamaskinen. Skade forårsaket av servicearbeid som ikke er godkjent av Dell™, dekkes ikke av garantien.

**⚠ FORSIKTIG:** For å unngå elektrostatisk utlading kan du bruke en jordingsstropp rundt håndleddet eller berøre en umalt metallflate med jevne mellomrom (for eksempel en kontakt på datamaskinen).

### Fjerne I/U-braketten

1. Følg fremgangsmåten under [Før du begynner](#).
2. Ta av toppdekslet (se [Ta av toppdekslet](#)).
3. Ta av toppbraketten (se [Ta av toppbraketten](#)).
4. Ta av bunndekslet (se [Ta av bunndekslet](#)).
5. Ta av I/U-rammen (se [Ta av I/U-rammen](#)).
6. Skru ut de tre skruene som fester kabinettviften til I/U-rammen.
7. Bruk et skrujern for sekskantmuttere, og fjern de to sekskantmuttereskruene som fester VGA-kontakten til I/U-braketten.
8. Skru ut skruene som fester I/U-braketten til kabinettet.
9. Løsne I/U-braketten fra datamaskindekslet, og løft I/U-braketten ut av datamaskinen.

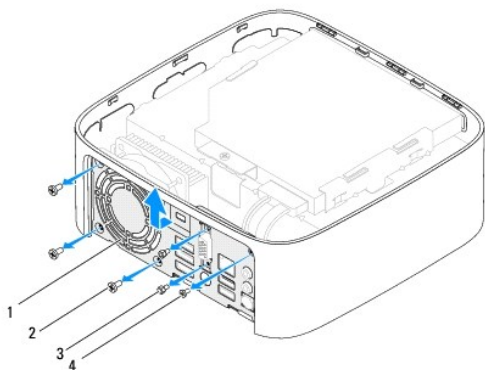

1	I/U-brakett.	2	kabinettvifteskruer (3)
3	sekskantmuttereskruer (2)	4	I/U-brakettskrue

### Sette på I/U-braketten

1. Følg fremgangsmåten under [Før du begynner](#).
2. Tilpass og sett tappene på bunnen av I/U-panelet inn i sporene på kabinettet.

3. Skru inn igjen skruene som fester I/U-braketten til kabinettet.
4. Bruk et skrujern for sekskantmuttere, og skru inn igjen de to sekskantmutter-skruene som fester VGA-kontakten til I/U-braketten.
5. Skru inn de tre skruene som fester kabinettviften til I/U-rammen.
6. Sett på plass U/I-rammen (se [Sette på I/U-rammen](#)).
7. Sett på plass bunndekslet (se [Sette på bunndekslet](#)).
8. Sett på plass toppbraketten (se [Sette på toppbraketten](#)).
9. Sett på toppdekslet (se [Sette på toppdekslet](#)).

**⚠ FORSIKTIG: Før du slår på maskinen må du skru inn alle skruer og kontrollere at det ikke ligger igjen løse skruer inni datamaskinen. Ellers kan det oppstå skade på datamaskinen.**

10. Koble datamaskinen og andre enheter til stikkontaktene, og slå dem deretter på.

---

[Tilbake til innholdssiden](#)

[Tilbake til innholdssiden](#)

## I/U-ramme

### Servicehåndbok for Dell™ Inspiron™ 410

- [Ta av I/U-rammen](#)
- [Sette på I/U-rammen](#)

**⚠ ADVARSEL:** Før du arbeider inne i datamaskinen, må du lese sikkerhetsinformasjonen som fulgte med datamaskinen. Hvis du vil ha mer informasjon om sikkerhet, går du til hjemmesiden for overholdelse av forskrifter (Regulatory Compliance) på [www.dell.com/regulatory\\_compliance](http://www.dell.com/regulatory_compliance).

**⚠ FORSIKTIG:** Bare godkjente serviceteknikere kan utføre reparasjoner på datamaskinen. Skade forårsaket av servicearbeid som ikke er godkjent av Dell™, dekkes ikke av garantien.

**⚠ FORSIKTIG:** For å unngå elektrostatisk utlading kan du bruke en jordingsstropp rundt håndleddet eller berøre en umalt metallflate med jevne mellomrom (for eksempel en kontakt på datamaskinen).

### Ta av I/U-rammen

1. Følg fremgangsmåten under [Før du begynner](#).
2. Ta av toppdekslet (se [Ta av toppdekslet](#)).
3. Ta av bunndekslet (se [Ta av bunndekslet](#)).
4. Trykk for å løse tappene på bunnen av I/U-rammen fra sporene på kabinettet, og løft I/U-rammen ut av datamaskinen.

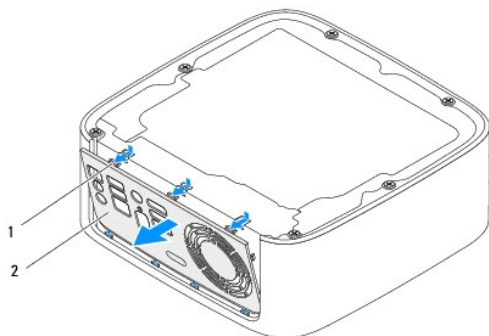

1	tapper (3)	2	I/U-ramme
---	------------	---	-----------

### Sette på I/U-rammen

1. Følg fremgangsmåten under [Før du begynner](#).
2. Tilpass tappene på I/U-panelet med sporene på datamaskinen, og smekk panelet på plass.
3. Sett på plass bunndekslet (se [Sette på bunndekslet](#)).
4. Sett på plass toppdekslet (se [Sette på toppdekslet](#)).

**⚠ FORSIKTIG:** Før du slår på maskinen må du skru inn alle skruer og kontrollere at det ikke ligger igjen løse skruer inni datamaskinen. Ellers kan det oppstå skade på datamaskinen.

5. Koble datamaskinen og andre enheter til stikkontaktene, og slå dem deretter på.

[Tilbake til innholdssiden](#)

[Tilbake til innholdssiden](#)

## Infrarødt kort

Servicehåndbok for Dell™ Inspiron™ 410

- [Ta ut det infrarøde kortet](#)
- [Sette inn det infrarøde kortet](#)

**⚠ ADVARSEL:** Før du arbeider inne i datamaskinen, må du lese sikkerhetsinformasjonen som fulgte med datamaskinen. Hvis du vil ha mer informasjon om sikkerhet, går du til hjemmesiden for overholdelse av forskrifter (Regulatory Compliance) på [www.dell.com/regulatory\\_compliance](http://www.dell.com/regulatory_compliance).

**⚠ FORSIKTIG:** Bare godkjente serviceteknikere kan utføre reparasjoner på datamaskinen. Skade forårsaket av servicearbeid som ikke er godkjent av Dell™, dekkes ikke av garantien.

**⚠ FORSIKTIG:** For å unngå elektrostatisk utlading kan du bruke en jordingsstropp rundt håndleddet eller berøre en umalt metallflate med jevne mellomrom (for eksempel en kontakt på datamaskinen).

### Ta ut det infrarøde kortet

1. Følg fremgangsmåten under [Før du begynner](#).
2. Ta av toppdekslet (se [Ta av toppdekslet](#)).
3. Ta av toppbraketten (se [Ta av toppbraketten](#)).
4. Ta ut den optiske stasjonen (se [Ta ut den optiske stasjonen](#)).
5. Ta ut stasjonsbrønnen (se [Ta ut stasjonsbrønnen](#)).
6. Koble kabelen til det infrarøde kortet fra infrarødkontakten på hovedkortet.
7. Løft utløseren og ta ut det infrarøde kortet fra sporet på kabinettet.

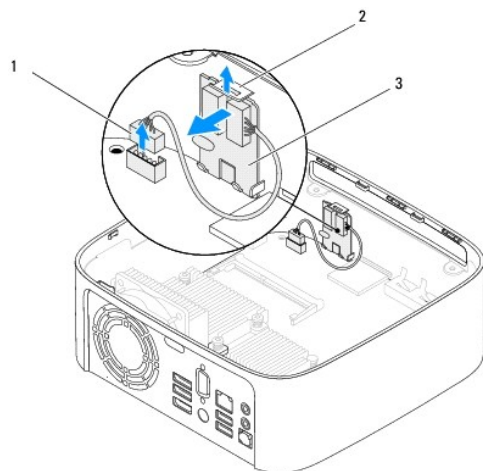

1	kontakt for infrarødkabel	2	utløserlås
3	infrarødt kort		

### Sette inn det infrarøde kortet

1. Følg fremgangsmåten under [Før du begynner](#).
2. Plasser det infrarøde kortet i sporet, og trykk det inn til det klikker på plass.
3. Koble infrarødkabelen til infrarødkontakten på hovedkortet (se [Hovedkortkomponenter](#)).

4. Sett på plass stasjonsbrønnen (se [Sette på plass stasjonsbrønnen](#)).
5. Sett på plass den optiske stasjonen (se [Sette inn den optiske stasjonen](#)).
6. Sett på plass toppbraketten (se [Sette på toppbraketten](#)).
7. Sett på plass toppdekslet (se [Sette på toppdekslet](#)).

**△ FORSIKTIG: Før du slår på maskinen må du skru inn alle skruer og kontrollere at det ikke ligger igjen løse skruer inni datamaskinen. Ellers kan det oppstå skade på datamaskinen.**

8. Koble maskinen og andre enheter til strømmettet, og slå dem på.

---

[Tilbake til innholdssiden](#)

[Tilbake til innholdssiden](#)

## Minnemodul(er)

Servicehåndbok for Dell™ Inspiron™ 410

- [Ta ut minnemodulen\(e\)](#)
- [Sette inn minnemodulen\(e\)](#)

**⚠ ADVARSEL:** Før du arbeider inne i datamaskinen, må du lese sikkerhetsinformasjonen som fulgte med datamaskinen. Hvis du vil ha mer informasjon om sikkerhet, går du til hjemmesiden for overholdelse av forskrifter (Regulatory Compliance) på [www.dell.com/regulatory\\_compliance](http://www.dell.com/regulatory_compliance).

**⚠ FORSIKTIG:** Bare godkjente serviceteknikere kan utføre reparasjoner på datamaskinen. Skade forårsaket av servicearbeid som ikke er godkjent av Dell™, dekkes ikke av garantien.

**⚠ FORSIKTIG:** For å unngå elektrostatisk utlading kan du bruke en jordingsstropp rundt håndleddet eller berøre en umalt metallflate med jevne mellomrom (for eksempel en kontakt på datamaskinen).

### Ta ut minnemodulen(e)

1. Følg fremgangsmåten under [Før du begynner](#).
2. Slik tar du ut minnemodulen fra den øverste minnemodulkontakten (DIMM1):
  - a. Ta av toppdekslet (se [Ta av toppdekslet](#)).
  - b. Ta av toppbraketten (se [Ta av toppbraketten](#)).
  - c. Ta ut den optiske stasjonen (se [Ta ut den optiske stasjonen](#)).
  - d. Ta ut stasjonsbrønnen (se [Ta ut stasjonsbrønnen](#)).

Slik tar du ut minnemodulen fra den nederste minnemodulkontakten (DIMM2):

- a. Ta av bunndekslet (se [Ta av bunndekslet](#)).

**⚠ FORSIKTIG:** Ikke bruk verktøy til å åpne festeklemmene på minnemodulen. Det kan skade minnemodulkontakten.

3. Bruk fingertuppene til å skille sikkerhetsklemmene forsiktig fra hverandre på hver ende av minnemodulkontakten, helt til minnemodulen spretter opp.
4. Ta minnemodulen ut av minnemodulkontakten.

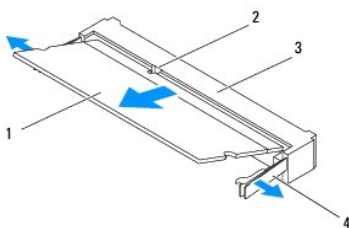

1	minnemodul	2	tapp
3	minnemodulkontakt	4	festeklemmer (2)

### Sette inn minnemodulen(e)

1. Følg fremgangsmåten under [Før du begynner](#).
2. Juster hakket på minnemodulen etter tappen på minnemodulkontakten.
3. Skyv modulen inn i sporet i 45 graders vinkel, og trykk modulen ned til den klikker på plass. Hvis du ikke hører et klikk, må du ta ut minnemodulen og sette den inn på nytt.
4. Hvis satte på plass minnemodulen i den øverste minnemodulkontakten (DIMM1):
  - a. Sett på plass stasjonsbrønnen (se [Sette på plass stasjonsbrønnen](#)).

- b. Sett på plass den optiske stasjonen (se [Sette inn den optiske stasjonen](#)).
- c. Sett på plass toppbraketten (se [Sette på toppbraketten](#)).
- d. Sett på plass toppdekslet (se [Sette på toppdekslet](#)).

Hvis du satte på plass minnemodulen i den nederste minnemodulkontakten (DIMM2):

- a. Sett på plass bunndekslet (se [Sette på bunndekslet](#)).

 **MERK:** Hvis ikke minnemodulen er riktig installert, er det ikke sikkert at datamaskinen vil starte opp.

 **FORSIKTIG:** Før du slår på maskinen må du skru inn alle skruer og kontrollere at det ikke ligger igjen løse skruer inni datamaskinen. Ellers kan det oppstå skade på datamaskinen.

- 5. Koble datamaskinen og andre enheter til strømnettet, og slå dem på.  
Hvis det vises en melding om at minnestørrelsen er blitt endret, trykker du på <F1> for å fortsette.

- 6. Logg på datamaskinen.

- 7. Kontroller at minnet er korrekt installert:

*Windows Vista®:*

Klikk på Start -knappen  → Kontrollpanel → System og vedlikehold.

*Windows 7:*

Klikk på Start -knappen  → Kontrollpanel → System og sikkerhet → System.

- 8. Kontroller hvor mye minne (RAM) som oppgis.

---

[Tilbake til innholdssiden](#)



[Tilbake til innholdssiden](#)

## Optisk stasjon

### Servicehåndbok for Dell™ Inspiron™ 410

- [Ta ut den optiske stasjonen](#)
- [Sette inn den optiske stasjonen](#)

**⚠ ADVARSEL:** Før du arbeider inne i datamaskinen, må du lese sikkerhetsinformasjonen som fulgte med datamaskinen. Hvis du vil ha mer informasjon om sikkerhet, går du til hjemmesiden for overholdelse av forskrifter (Regulatory Compliance) på [www.dell.com/regulatory\\_compliance](http://www.dell.com/regulatory_compliance).

**⚠ FORSIKTIG:** Bare godkjente serviceteknikere kan utføre reparasjoner på datamaskinen. Skade forårsaket av servicearbeid som ikke er godkjent av Dell™, dekkes ikke av garantien.

**⚠ FORSIKTIG:** For å unngå elektrostatisk utlading kan du bruke en jordingsstropp rundt håndleddet eller berøre en umalt metallflate med jevne mellomrom (for eksempel en kontakt på datamaskinen).

## Ta ut den optiske stasjonen

1. Følg veiledningen i [Før du begynner](#).
2. Ta av toppdekslet (se [Ta av toppdekslet](#)).
3. Ta av toppbraketten (se [Ta av toppbraketten](#)).
4. Koble kabelen til den optiske stasjonen fra kontakten.
5. Skyv den optiske stasjonen ut gjennom fronten på datamaskinen.

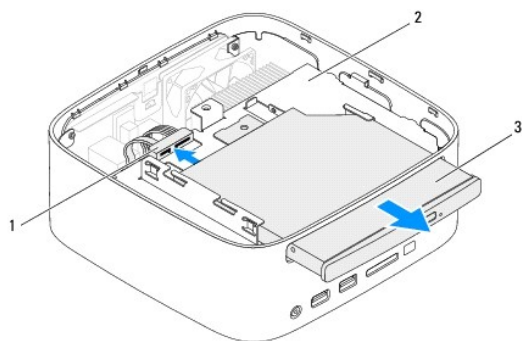

1	kontakt til kabelen på den optiske stasjonen	2	stasjonsbrønn
3	optisk stasjon		

## Sette inn den optiske stasjonen

1. Følg fremgangsmåten under [Før du begynner](#).
2. Skyv den optiske stasjonen tilbake i stasjonsbrønnen.
3. Sett kabelen til den optiske stasjonen inn i kontakten på hovedkortet.
4. Sett på plass toppbraketten (se [Sette på toppbraketten](#)).
5. Sett på plass toppdekslet (se [Sette på toppdekslet](#)).

**⚠ FORSIKTIG:** Før du slår på maskinen må du skru inn alle skruer og kontrollere at det ikke ligger igjen løse skruer inni datamaskinen. Ellers kan det oppstå skade på datamaskinen.

6. Koble datamaskinen og andre enheter til stikkontaktene, og slå dem deretter på.

---

[Tilbake til innholdssiden](#)

[Tilbake til innholdssiden](#)

## Proseszor

### Servicehåndbok for Dell™ Inspiron™ 410

- [Ta ut prosessoren](#)
- [Sette inn prosessoren](#)

**⚠ ADVARSEL:** Før du arbeider inne i datamaskinen, må du lese sikkerhetsinformasjonen som fulgte med datamaskinen. Hvis du vil ha mer informasjon om sikkerhet, går du til hjemmesiden for overholdelse av forskrifter (Regulatory Compliance) på [www.dell.com/regulatory\\_compliance](http://www.dell.com/regulatory_compliance).

**⚠ FORSIKTIG:** Bare godkjente serviceteknikere kan utføre reparasjoner på datamaskinen. Skade forårsaket av servicearbeid som ikke er godkjent av Dell™, dekkes ikke av garantien.

**⚠ FORSIKTIG:** For å unngå elektrostatisk utlading kan du bruke en jordingsstropp rundt håndleddet eller berøre en umalt metallflate med jevne mellomrom (for eksempel en kontakt på datamaskinen).

## Ta ut prosessoren

1. Følg fremgangsmåten under [Før du begynner](#).
2. Ta av toppdekslet (se [Ta av toppdekslet](#)).
3. Ta av toppbraketten (se [Ta av toppbraketten](#)).
4. Ta ut den optiske stasjonen (se [Ta ut den optiske stasjonen](#)).
5. Ta ut stasjonsbrønnen (se [Ta ut stasjonsbrønnen](#)).
6. Ta av prosessorens varmeavleder (se [Ta av prosessorens varmeavleder](#)).

**⚠ FORSIKTIG:** For å unngå kontakt mellom kamskruen til ZIF-sokkelen og prosessoren når du tar ut eller setter inn prosessoren, kan du legge litt press på midten av prosessoren mens du dreier kamskruen.

7. For å løse ZIF-sokkelen må du bruke en liten skrutrekker med flatt blad og rotere kamskruen på ZIF-sokkelen mot urviseren helt til den når kamsperren.

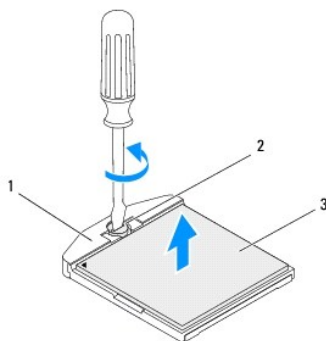

1	ZIF-sokkel	2	kamskrue på ZIF-sokkelen
3	prosessormodul		

**⚠ FORSIKTIG:** For at prosessoren skal avkjøles maksimalt, må du ikke berøre varmeoverføringsområdene på prosessormodulens kjøleenheter. Olje fra huden din kan redusere varmeplatenes kapasitet til å overføre varme.

**⚠ FORSIKTIG:** Når du tar ut prosessormodulen, må du løfte den rett opp. Vær forsiktig så du ikke bøyer pinnene på prosessormodulen.

8. Løft prosessormodulen ut av ZIF-sokkelen.

## Sette inn prosessoren

**⚠ FORSIKTIG:** Hvis du installerer en ny prosessor, vil du få en ny kjøleenhet med innebygd varmeplate, eller du vil få en ny varmeplate og dokumentasjon som viser hvordan du installerer den på riktig måte.

1. Følg fremgangsmåten under [Før du begynner](#).
2. Juster hjørnet med pinne 1 på prosessormodulen etter hjørnet med pinne 1 på ZIF-sokkelen, og sett deretter inn prosessormodulen.

**🔍 MERK:** Hjørnet med pinne 1 på prosessormodulen har en trekant som passer med trekanten på hjørnet med pinne 1 på ZIF-sokkelen.

3. Når prosessormodulen er riktig plassert, er alle fire hjørnene i samme høyde. Hvis ett eller flere hjørner av prosessormodulen er høyere enn de andre, er ikke modulen satt inn på riktig måte.

**⚠ FORSIKTIG:** Hold skrutrekkeren vinkelrett på prosessormodulen når du skrur kamskruen, for å unngå skade på prosessoren.

4. Trekk til ZIF-sokkelen ved å skru kamskruen med urviseren for å feste prosessormodulen til hovedkortet.

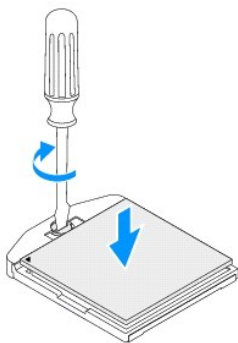

5. Sett på plass prosessorens varmeavleder (se [Sette inn prosessorens varmeavleder](#)).
6. Sett på plass stasjonsbrønnen (se [Sette på plass stasjonsbrønnen](#)).
7. Sett på plass den optiske stasjonen (se [Sette inn den optiske stasjonen](#)).
8. Sett på plass toppbraketten (se [Sette på toppbraketten](#)).
9. Sett på plass toppdekslet (se [Sette på toppdekslet](#)).

**⚠ FORSIKTIG:** Før du slår på maskinen må du skru inn alle skruer og kontrollere at det ikke ligger igjen løse skruer inni datamaskinen. Ellers kan det oppstå skade på datamaskinen.

10. Koble datamaskinen og andre enheter til strømmettet, og slå dem på.

---

[Tilbake til innholdssiden](#)

[Tilbake til innholdssiden](#)

## Av/på-knappens brakett

Servicehåndbok for Dell™ Inspiron™ 410

- [Fjerne av/på-knappens brakett](#)
- [Sette på av/på-knappens brakett](#)

**⚠ ADVARSEL:** Før du arbeider inne i datamaskinen, må du lese sikkerhetsinformasjonen som fulgte med datamaskinen. Hvis du vil ha mer informasjon om sikkerhet, går du til hjemmesiden for overholdelse av forskrifter (Regulatory Compliance) på [www.dell.com/regulatory\\_compliance](http://www.dell.com/regulatory_compliance).

**⚠ FORSIKTIG:** Bare godkjente serviceteknikere kan utføre reparasjoner på datamaskinen. Skade forårsaket av servicearbeid som ikke er godkjent av Dell™, dekkes ikke av garantien.

**⚠ FORSIKTIG:** For å unngå elektrostatisk utlading kan du bruke en jordingsstropp rundt håndleddet eller berøre en umalt metallflate med jevne mellomrom (for eksempel en kontakt på datamaskinen).

---

### Fjerne av/på-knappens brakett

1. Følg fremgangsmåten under [Før du begynner](#).
  2. Ta av toppdekslet (se [Ta av toppdekslet](#)).
  3. Ta av toppbraketten (se [Ta av toppbraketten](#)).
  4. Ta ut den optiske stasjonen (se [Ta ut den optiske stasjonen](#)).
  5. Ta ut stasjonsbrønnen (se [Ta ut stasjonsbrønnen](#)).
  6. Koble kabelen til av/på-knappen fra kontakten på hovedkortet, og løft av/på-knappens brakett ut av stasjonsbrønnen.
- 

### Sette på av/på-knappens brakett

1. Følg fremgangsmåten under [Før du begynner](#).
2. Koble kabelen til av/på-knappen til kontakten for av/på-knappen på hovedkortet (se [Hovedkortkomponenter](#)).
3. Sett på plass stasjonsbrønnen (se [Sette på plass stasjonsbrønnen](#)).
4. Sett på plass den optiske stasjonen (se [Sette inn den optiske stasjonen](#)).
5. Sett på plass toppbraketten (se [Sette på toppbraketten](#)).
6. Sett på plass toppdekslet (se [Sette på toppdekslet](#)).

**⚠ FORSIKTIG:** Før du slår på maskinen må du skru inn alle skruer og kontrollere at det ikke ligger igjen løse skruer inni datamaskinen. Ellers kan det oppstå skade på datamaskinen.

7. Koble datamaskinen og andre enheter til stikkontaktene, og slå dem deretter på.
- 

[Tilbake til innholdssiden](#)

[Tilbake til innholdssiden](#)

## Kabinettvifte

Servicehåndbok for Dell™ Inspiron™ 410

- [Fjerne kabinettviften](#)
- [Sette på kabinettviften](#)

**⚠ ADVARSEL:** Før du arbeider inne i datamaskinen, må du lese sikkerhetsinformasjonen som fulgte med datamaskinen. Hvis du vil ha mer informasjon om sikkerhet, går du til hjemmesiden for overholdelse av forskrifter (Regulatory Compliance) på [www.dell.com/regulatory\\_compliance](http://www.dell.com/regulatory_compliance).

**⚠ FORSIKTIG:** Bare godkjente serviceteknikere kan utføre reparasjoner på datamaskinen. Skade forårsaket av servicearbeid som ikke er godkjent av Dell™, dekkes ikke av garantien.

**⚠ FORSIKTIG:** For å unngå elektrostatisk utlading kan du bruke en jordingsstropp rundt håndleddet eller berøre en umalt metallflate med jevne mellomrom (for eksempel en kontakt på datamaskinen).

### Fjerne kabinettviften

1. Følg fremgangsmåten under [Før du begynner](#).
2. Ta av toppdekslet (se [Ta av toppdekslet](#)).
3. Ta av toppbraketten (se [Ta av toppbraketten](#)).
4. Ta av I/U-rammen (se [Ta av I/U-rammen](#)).
5. Koble kabinettviftekabelen fra kontakten på hovedkortet (se [Hovedkortkomponenter](#)).
6. Skru ut de tre skruene som fester kabinettviften til I/U-rammen.
7. Løft kabinettviften vekk fra datamaskinen.

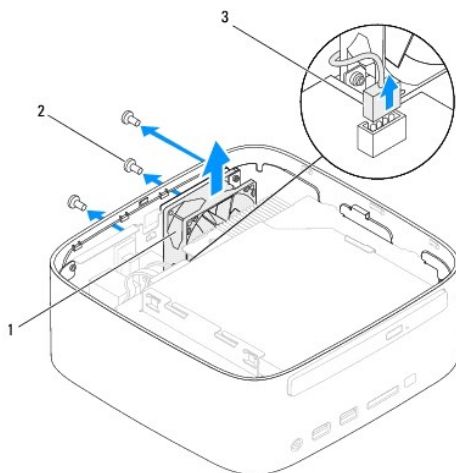

1	kabinettvifte	2	skruer (3)
3	kontakt til kabinettviftekabelen		

### Sette på kabinettviften

1. Følg fremgangsmåten under [Før du begynner](#).
2. Tilpass skruerullene på kabinettviften med skruerullene på I/U-rammen.
3. Skru inn de tre skruene som fester kabinettviften til I/U-rammen.

4. Koble kabelen til kabinettviften til kontakten på hovedkortet (se [Hovedkortkomponenter](#)).
5. Sett på plass U/I-rammen (se [Sette på I/U-rammen](#)).
6. Sett på plass toppbraketten (se [Sette på toppbraketten](#)).
7. Sett på plass toppdekslet (se [Sette på toppdekslet](#)).

 **FORSIKTIG:** Før du slår på maskinen må du skru inn alle skruer og kontrollere at det ikke ligger igjen løse skruer inni datamaskinen. Ellers kan det oppstå skade på datamaskinen.

8. Koble datamaskinen og andre enheter til stikkontaktene, og slå dem deretter på.
- 

[Tilbake til innholdssiden](#)

[Tilbake til innholdssiden](#)

## Hovedkort

### Servicehåndbok for Dell™ Inspiron™ 410

- [Ta ut hovedkortet](#)
- [Sette inn hovedkortet](#)
- [Skrive inn servicekoden i BIOS](#)

 **ADVARSEL:** Før du arbeider inne i datamaskinen, må du lese sikkerhetsinformasjonen som fulgte med datamaskinen. Hvis du vil ha mer informasjon om sikkerhet, går du til hjemmesiden for overholdelse av forskrifter (Regulatory Compliance) på [www.dell.com/regulatory\\_compliance](http://www.dell.com/regulatory_compliance).

 **FORSIKTIG:** Bare godkjente serviceteknikere kan utføre reparasjoner på datamaskinen. Skade forårsaket av servicearbeid som ikke er godkjent av Dell™, dekkes ikke av garantien.

 **FORSIKTIG:** For å unngå elektrostatisk utlading kan du bruke en jordingsstropp rundt håndledet eller berøre en umalt metallflate med jevne mellomrom (for eksempel en kontakt på datamaskinen).

 **FORSIKTIG:** Hold komponenter og kort langs kantene, og unngå å berøre pinner og kontakter.

 **MERK:** På hovedkortets BIOS-brikke finner du servicekoden, som også vises på en strekkodeetikett under datamaskinen.

---

## Ta ut hovedkortet

1. Følg fremgangsmåten under [Før du begynner](#).
  2. Ta av toppdekslet (se [Ta av toppdekslet](#)).
  3. Ta av toppbraketten (se [Ta av toppbraketten](#)).
  4. Ta av bunndekslet (se [Ta av bunndekslet](#)).
  5. Ta ut den optiske stasjonen (se [Ta ut den optiske stasjonen](#)).
  6. Ta ut stasjonsbrønnen (se [Ta ut stasjonsbrønnen](#)).
  7. Ta ut braketten til av/på-knappen (se [Fjerne av/på-knappens brakett](#)).
  8. Ta ut det infrarøde kortet (se [Ta ut det infrarøde kortet](#)).
  9. Ta ut klokkebatteriet (se [Ta ut klokkebatteriet](#)).
  10. Ta av I/U-rammen (se [Ta av I/U-rammen](#)).
  11. Ta ut kabinettviften (se [Fjerne kabinettviften](#)).
  12. Ta av U/I-braketten (se [Fjerne I/U-braketten](#)).
  13. Ta ut minnemodul(e) (se [Ta ut minnemodul\(e\)](#)).
  14. Ta ut minikortet (se [Ta ut minikortet](#)).
  15. Ta av prosessorens varmeavleder (se [Ta av prosessorens varmeavleder](#)).
  16. Ta ut prosessoren (se [Ta ut prosessoren](#)).
  17. Ta ut grafikkortholderen (se [Ta ut grafikkortet](#)).
-  **MERK:** Noter deg kabelføringen før du kobler kablene fra hovedkortet.
18. Koble fra alle kabler som er koblet til hovedkortet.
  19. Skru ut de fire skruene som fester hovedkortet til kabinettet.
  20. Trykk hovedkortet fra bunnen for å løsne det fra kabinettet.



21. Skyv hovedkortet tilbake til kabinettet for å løsne hovedkortets kontakter fra sporene på kabinettet.
22. Løft hovedkortet bort fra datamaskinen.

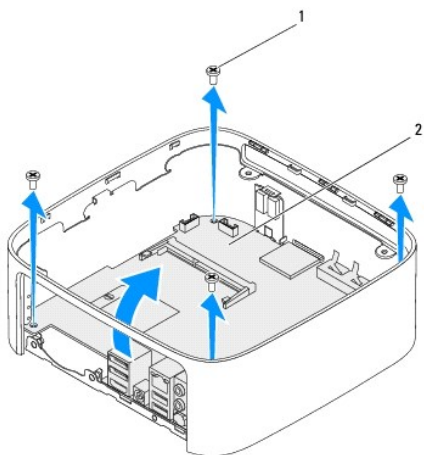

1	skruer (4)	2	systemkort
---	------------	---	------------

## Sette inn hovedkortet

1. Følg fremgangsmåten under [Før du begynner](#).
2. Tilpass kontaktene på hovedkortet med sporene på kabinettet, og skyv hovedkortet på plass.
3. Skru inn de fire skruene som fester hovedkortet til kabinettet.
4. Sett på plass grafikkortholderen (se [Sette inn grafikkortet](#)).
5. Sett på plass prosessoren (se [Sette inn prosessoren](#)).
6. Sett på plass prosessorens varmeavleder (se [Sette inn prosessorens varmeavleder](#)).
7. Sett på plass minikortet (se [Sette inn minikortet](#)).
8. Koble kablene til hovedkortet.
9. Sett på plass minnemodulen(e) (se [Sette inn minnemodulen\(e\)](#)).
10. Sett på plass U/I-braketten (se [Sette på I/U-braketten](#)).
11. Sett på plass kabinettviften (se [Sette på kabinettviften](#)).
12. Sett på plass U/I-rammen (se [Sette på I/U-rammen](#)).
13. Sett på plass klokkebatteriet (se [Sette inn klokkebatteriet](#)).
14. Sett på plass det infrarøde kortet (se [Sette inn det infrarøde kortet](#)).
15. Sett på plass braketten til av/på-knappen (se [Sette på av/på-knappens brakett](#)).
16. Sett på plass stasjonsbrønnen (se [Sette på plass stasjonsbrønnen](#)).
17. Sett på plass den optiske stasjonen (se [Sette inn den optiske stasjonen](#)).
18. Sett på plass bunndekslet (se [Sette på bunndekslet](#)).
19. Sett på plass toppbraketten (se [Sette på toppbraketten](#)).

20. Sett på plass toppdekslet (se [Sette på toppdekslet](#)).

 **FORSIKTIG:** Før du slår på maskinen må du skru inn alle skruer og kontrollere at det ikke ligger igjen løse skruer inni datamaskinen. Ellers kan det oppstå skade på datamaskinen.

21. Slå på datamaskinen.

 **MERK:** Etter at du har skiftet ut hovedkortet, må du skrive inn datamaskinens servicekode i BIOS på det nye hovedkortet.

22. Skrive inn servicekoden (se [Skrive inn servicekoden i BIOS](#)).

---

## Skrive inn servicekoden i BIOS

1. Slå på datamaskinen.
  2. Trykk på <F2> under POST for å starte systemoppsettverktøyet.
  3. Naviger til **Main**-kategorien (hovedkategorien), og skriv inn servicekoden i feltet **Service Tag Setting** (Angi servicekode).
- 

[Tilbake til innholdssiden](#)

[Tilbake til innholdssiden](#)

## Systemoppsettsverktøy

Servicehåndbok for Dell™ Inspiron™ 410

- [Oversikt](#)
- [Slette glemte passord og CMOS-innstillinger](#)
- [Flash-oppdatere BIOS](#)

### Oversikt

Bruk systemoppsettverktøyet til å:

- 1 Endre systemoppsettet etter at du har installert, endret eller fjernet maskinvare i datamaskinen
- 1 Velge eller endre brukertilgjengelige valg, som brukerpassordet
- 1 Se hvor mye minne som er tilgjengelig eller angi hvilken type harddisk som er installert

 **FORSIKTIG:** Hvis du ikke er en erfaren datamaskinbruker, bør du ikke endre innstillingene i dette programmet. Noen endringer kan gjøre at datamaskinen din ikke fungerer som den skal.

 **MERK:** Før du endrer systemoppsettet, anbefales det at du skriver ned informasjonen på systemoppsettskjermbildet for fremtidig referanse.

### Åpne systemoppsettverktøyet

1. Slå på datamaskinen (eller start den på nytt).
2. Når DELL™-logoen vises, venter du til F2-ledeteksten vises, og deretter trykker du umiddelbart på <F2>.

 **MERK:** F2-ledeteksten viser at tastaturet er klart til bruk. Denne ledeteksten kan vises veldig raskt, så du må følge med når den vises og deretter trykke <F2>. Hvis du trykker på <F2> før F2-ledeteksten vises, vil tastetrykket gå tapt. Hvis du venter for lenge og logoen for operativsystemet vises, fortsetter du å vente til du ser skrivebordet i Microsoft® Windows®. Deretter slår du av maskinen (se [Slå av datamaskinen](#)) og prøver på nytt.

### Systemoppsettskjermbildene

Systemoppsettskjermbildet viser de gjeldende innstillingene eller innstillingene du kan endre for datamaskinen. Informasjonen på skjermen er delt inn i tre områder: **Oppsettselementet**, den aktive **hjelpeskjermen** og **tastefunksjonene**.

<p><b>Oppsettselement:</b> Dette feltet vises til venstre for systemoppsettvinduet. Du kan bla i listen, som inneholder funksjoner som definerer datamaskinens konfigurasjon, inkludert installert programvare, strømsparingsfunksjoner og sikkerhetsfunksjoner.</p> <p>Du blar i listen ved hjelp av opp- og ned-piltastene. Når et alternativ er uthevet viser <b>hjelpeskjermen</b> mer informasjon om det alternativet og tilgjengelige innstillinger.</p>	<p><b>Hjelpeskjerm:</b> Dette feltet vises på høyre side av systemoppsettvinduet, og inneholder informasjon om hvert alternativ i <b>oppsettselementet</b>. I dette feltet kan du se informasjon om datamaskinen og foreta endringer i de gjeldende innstillingene.</p> <p>Trykk oppoverpilen og nedoverpilen for å markere et alternativ. Trykk &lt;Enter&gt; for å gjøre valget aktivt og gå tilbake til <b>oppsettselementet</b>.</p> <p><b>MERK:</b> Ikke alle innstillinger i <b>oppsettselementet</b> kan endres.</p>
<p><b>Tastefunksjoner:</b> Dette feltet vises under <b>hjelpeskjermen</b> og inneholder en oversikt over taster og hvilke funksjoner de har for det aktive systemoppsettfeltet.</p>	

### Systemoppsettalternativer

 **MERK:** Avhengig av datamaskinmodellen og hvilke enheter som er installert, kan det hende at noen av elementene i denne delen ikke vises i det hele tatt, eller at de vises litt annerledes.

System Info (systeminformasjon)	
BIOS Info (BIOS-informasjon)	Viser BIOS-versjon og dato.
System	Viser datamaskinens modellnummer.
Service Tag (servicekode)	Viser datamaskinens servicekode.
Asset Tag (utstyrskode)	Viser datamaskinens utstyrskode, hvis tilgjengelig.
Processor Type (prosessorstype)	Viser prosessortypen.
CPU speed (prosessorhastighet)	Viser prosessorhastigheten.

Processor L1 Cache (L1-cache for prosessor)	Viser hvor stort L1-cache prosessoren har.
Processor L2 Cache (L2-cache for prosessor)	Viser hvor stort L2-cache prosessoren har.
Memory Installed (installert minne)	Angir mengden installert minne.
Memory Available (tilgjengelig minne)	Angir mengden tilgjengelig minne.
Memory Speed (minnehastighet)	Angir frekvensen på installert minne.
Memory Technology (minneteknologi)	Angir typen installert minne.
<b>Standard CMOS Features (standard CMOS-funksjoner)</b>	
System Time (systemklokkeslett)	Viser gjeldende klokkeslett i formatet tt:mm:ss
System Date (systemdato)	Viser gjeldende dato i formatet mm:dd:åå
SATA 1	Viser SATA-stasjonene som er koblet til SATA-1-kontakten.
SATA 2	Viser SATA-stasjonene som er koblet til SATA-2-kontakten.
ESATA1	Viser eSATA-stasjonen som er koblet til ESATA 1-kontakten
ESATA2	Viser eSATA-stasjonene som er koblet til ESATA 2-kontakten.
<b>Advanced BIOS Features (avanserte BIOS-funksjoner)</b>	
CPU Feature (prosessorfunksjon)	<ul style="list-style-type: none"> <li>1 AMD Cool 'N' Quiet: Enabled (aktivert) eller Disabled. Enabled er standardverdien</li> <li>1 Secure Virtual Machine Mode (sikker virtuell maskinmodus): Enabled (aktivert) eller Disabled (deaktivert). Enabled er standardverdien.</li> </ul>
USB Device Setting (innstilling for USB-enhet)	<ul style="list-style-type: none"> <li>1 USB Operation Mode (USB-driftsmodus) - HiSpeed (høy hastighet) eller FullSpeed (full hastighet). HiSpeed er standardverdien.</li> </ul>
<b>Advanced Chipset Features (avanserte brikkesettfunksjoner)</b>	
Onboard Audio Controller (innebygd lydkontroller)	Enabled (aktivert) eller Disabled (deaktivert). Enabled er standardverdien.
SATA Mode (SATA-modus)	AHCTI eller ATA (ATA er standard)
Onboard LAN Controller (innebygd LAN-kontroller)	Enabled (aktivert) eller Disabled (deaktivert). Enabled er standardverdien.
Onboard LAN Boot ROM (innebygd LAN-opstarts-ROM)	Enabled (aktivert) eller Disabled (deaktivert). Disabled er standardverdien.
<b>Boot Device Configuration (konfigurasjon av oppstartsenhet)</b>	
Boot Settings Configuration (konfigurasjon av oppstartsinstillinger)	<ul style="list-style-type: none"> <li>1 Fast Boot (rask oppstart) - Enabled (aktivert) eller Disabled (deaktivert). Enabled er standardverdien.</li> <li>1 Numlock Key (Numlock-tast) - On (på) eller Off (av). On er standardverdien.</li> <li>1 Keyboard Errors (tastaturfeil): Report (rapporter) eller Do Not Report (ikke rapporter). Report er standardverdien.</li> </ul>
Hard Disk Boot Priority (oppstartsprioritet for harddisk)	Brukes til å angi enhetsprioriteten til harddisker. De viste elementene oppdateres dynamisk i henhold til de registrerte harddiskene.
1st Boot Device (1. oppstartsenhet)	Removable Dev. (flyttbar enhet), Hard Drive (harddisk), CD/DVD, Network (nettverk), USB eller Disabled (deaktivert). Hard Drive er standardverdien.
2nd Boot Device (2. oppstartsenhet)	Removable Dev. (flyttbar enhet), Hard Drive (harddisk), CD/DVD, Network (nettverk), USB eller Disabled (deaktivert). USB er standardverdien.
3rd Boot Device (3. oppstartsenhet)	Removable Dev. (flyttbar enhet), Hard Drive (harddisk), CD/DVD, Network (nettverk), USB eller Disabled (deaktivert). CD/DVD er standardverdien.
4th Boot Device (4. oppstartsenhet)	Removable Dev. (flyttbar enhet), Hard Drive (harddisk), CD/DVD, Network (nettverk), USB eller Disabled (deaktivert). Removable Dev. er standardverdien.
5th Boot Device (5. oppstartsenhet)	Removable Dev. (flyttbar enhet), Hard Drive (harddisk), CD/DVD, Network (nettverk), USB eller Disabled (deaktivert). Network er standardverdien.
<b>Power Management Setup (konfigurasjon av strømbehandling)</b>	
Remote Wake Up (ekstern vekking)	Enabled (aktivert) eller Disabled (deaktivert). Enabled er standardverdien.
AC Recovery (gjenoppretting av strøm)	Power Off (avslått), Power On (påslått) eller Last Power State (siste strømtilstand). Power Off er standardverdien.
Auto Power On (automatisk påslåing)	Enabled (aktivert) eller Disabled (deaktivert). Disabled er standardverdien.
Auto Power On Date (dato for automatisk påslåing)	0
Auto Power On Time (klokkeslett for automatisk påslåing)	0:00:00
<b>BIOS Security Features (BIOS-sikkerhetsfunksjoner)</b>	
Set Supervisor Password (angi administratorpassord)	Trykk på <Enter> for å angi administratorpassordet.
User Access Level (brukertilgangsnivå)	No Access (ingen tilgang), View Only (kun visning), Limited (begrenset), Full Access (full tilgang). Full

	Access er standardverdien.
Set User Password (angi brukerpasord)	Trykk på <Enter> for å angi brukerpasordet.
Password Check (passordkontroll)	Setup (oppsett) eller Always (alltid). Setup er standardverdien.

## Boot Sequence (oppstartsrekkefølge)

Med denne funksjonen kan du endre oppstartsrekkefølgen for enheter.

### Boot Options (oppstartsalternativer)

1. **Hard Drive** (harddisk) — datamaskinen forsøker å starte fra primærharddisken. Hvis det ikke finnes noe operativsystem i stasjonen, avgir datamaskinen en feilmelding.
1. **USB Flash-enhet** — sett inn minneenheten i en USB-port, og start datamaskinen på nytt. Når meldingen F12 = Boot Options (oppstartsmeny) vises i det øverste høyre hjørnet av skjermen, trykker du på <F12>. BIOS finner USB Flash-enheten og legger den til på oppstartsmenyen.

 **MERK:** For at du skal kunne starte maskinen fra en USB-enhet, må enheten være oppstartbar. Les dokumentasjonen for enheten for å finne ut om den aktuelle enheten er oppstartbar.

1. **CD/DVD Drive** (CD-/DVD-stasjon) — datamaskinen forsøker å starte opp fra CD-/DVD-stasjonen. Hvis det ikke finnes noen CD/DVD i stasjonen, eller hvis ikke CD-/DVD-en har noe operativsystem, avgir datamaskinen en feilmelding.

### Endre oppstartsrekkefølge for gjeldende oppstart

Du kan bruke denne funksjonen til å endre gjeldende oppstartssekvens, for eksempel starte opp fra CD-/DVD-stasjonen for å kjøre Dell Diagnostics på mediet *Drivere og systemverktøy*. Når diagnostestene er fullført, gjenopprettes foregående oppstartsekvens.

1. Hvis du vil starte opp fra en USB-enhet, kobler du USB-enheten til en USB-kontakt.
2. Slå på datamaskinen (eller start den på nytt).
3. Når meldingen F2 = Setup (oppsett), F12 = Boot Options (oppstartsalternativer) vises nederst i høyre hjørne av skjermen, trykker du <F12>.

Hvis du venter for lenge og du ser Windows-logoen, venter du til operativsystemet er helt startet, og du ser skrivebordet i Microsoft Windows. Deretter slår du av datamaskinen og prøver på nytt.

**Boot Device Menu** (oppstartsenhetsmeny) vises, og viser en liste over alle tilgjengelige oppstartsenheter.

4. Velg enheten du vil starte opp fra på **Boot Device Menu** (oppstartsenhetsmeny).

Hvis du for eksempel skal starte fra en USB-minnepinne, velger du **USB Flash Device** og trykker på <Enter>.

 **MERK:** For at du skal kunne starte maskinen fra en USB-enhet, må enheten være oppstartbar. Les dokumentasjonen for enheten for å finne ut om den aktuelle enheten er oppstartbar.

### Endre oppstartsrekkefølgen for fremtidige oppstarter

1. Åpne systemoppsettverktøyet (se [Åpne systemoppsettverktøyet](#)).
2. Bruk piltastene til å merke menyvalget **Oppstart**, og trykk deretter på <Enter> for å få tilgang til menyen.

 **MERK:** Skriv ned den gjeldende oppstartsrekkefølgen i tilfelle du ønsker å gå tilbake til den senere.

3. Trykk på opp- og ned-piltastene for å bla gjennom listen av enheter.
4. Trykk pluss (+) eller minus (-) for å endre enhetens oppstartsprioritet.

## Slette glemte passord og CMOS-innstillinger

 **ADVARSEL:** Før du begynner på noen av prosedyrene i denne delen, må du følge sikkerhetsanvisningene som fulgte med datamaskinen.

 **ADVARSEL:** Datamaskinen må kobles fra stikkkontakten for å kunne slette CMOS-innstillingen.

 **FORSIKTIG:** Bare godkjente serviceteknikere kan utføre reparasjoner på datamaskinen. Skade forårsaket av servicearbeid som ikke er godkjent av Dell™, dekkes ikke av garantien.

**⚠ FORSIKTIG:** For å unngå elektrostatisk utlading kan du bruke en jordingsstropp rundt håndleddet eller berøre en umalt metallflate med jevne mellomrom (for eksempel en kontakt på datamaskinen).

**⚠ FORSIKTIG:** Sletting av CMOS-innstillinger vil også slette passordene.

1. Følg fremgangsmåten under [Før du begynner](#).
2. Ta av toppdekslet (se [Ta av toppdekslet](#)).
3. Ta av toppbraketten (se [Ta av toppbraketten](#)).
4. Ta ut den optiske stasjonen (se [Ta ut den optiske stasjonen](#)).
5. Ta ut stasjonsbrønnen (se [Ta ut stasjonsbrønnen](#)).
6. Finn den 3-pinnede CMOS-jumperen på hovedkortet (se [Hovedkortkomponenter](#)).
7. Flytt den 2-pinnede jumperpluggen fra pinne 2 og 3 til pinne 1 og 2.
8. Vent i ca. fem sekunder til CMOS-innstillingene og passordene slettes.
9. Flytt den 2-pinnede bropluggen fra pinne 1 og 2 tilbake til pinne 2 og 3.

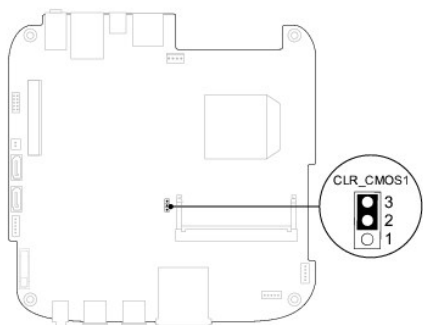

10. Sett på plass stasjonsbrønnen (se [Sette på plass stasjonsbrønnen](#)).
11. Sett på plass den optiske stasjonen (se [Sette inn den optiske stasjonen](#)).
12. Sett på plass toppbraketten (se [Sette på toppbraketten](#)).
13. Sett på plass toppdekslet (se [Sette på toppdekslet](#)).

**⚠ FORSIKTIG:** Før du slår på maskinen må du skru inn alle skruer og kontrollere at det ikke ligger igjen løse skruer inni datamaskinen. Ellers kan det oppstå skade på datamaskinen.

14. Koble datamaskinen og enhetene til stikkontaktene og slå dem på.

---

## Flash-oppdatere BIOS

Det kan hende at BIOS krever flashing når en oppdatering er tilgjengelig eller systemkortet blir byttet ut. Slik flasher du BIOS:

1. Slå på datamaskinen.
2. Gå til Dells webområde for kundesupport på [support.dell.com](http://support.dell.com).
3. Klikk på **Drivers & Downloads** (Drivere og nedlastinger) → **Select Model** (Velg modell).
4. Finn BIOS-oppdateringsfilen for din datamaskin:

**📌 MERK:** Du finner servicekoden for datamaskinen på undersiden av datamaskinen.

Hvis du har datamaskinens servicekode:

- a. Klikk på **Enter a Service Tag** (Oppgi en servicekode).
- b. Skriv inn datamaskinens servicekode i feltet **Enter a service tag:** (Oppgi en servicekode), klikk på **Go (Gå)** før du går videre til [trinn 5](#).

Hvis du ikke har datamaskinens servicekode:

- a. Velg typen produkt fra listen **Select Your Product Family** (Velg produktfamilie).
- b. Velg produktmerke fra listen **Select Your Product Line** (Velg produktserie).
- c. Velg nummeret på produktmodellen fra listen **Select Your Product Model** (Velg produktmodell).

 **MERK:** Klikk på **Start Over** (Start på nytt) øverst til høyre på menyen hvis en annen modell er valgt og du ønsker å starte på nytt.

- d. Klikk på **Confirm** (Bekreft)
5. En liste med resultater vises på skjermen. Klikk på **BIOS**.
  6. Klikk på **Download Now** (Last ned nå) for å laste ned den nyeste BIOS-filen. Vinduet **File Download** (Filnedlasting) vises.
  7. Klikk på **Save** (Lagre) for å lagre filen på skrivebordet. Filen lastes ned til skrivebordet.
  8. Klikk på **Close** (Lukk) hvis vinduet **Download Complete** (Nedlastingen er fullført) vises. Filikonet vises på skrivebordet og har samme tittel som den nedlastede BIOS-oppdateringsfilen.
  9. Dobbelklikk på filikonet på skrivebordet, og følg anvisningene på skjermen.

---

[Tilbake til innholdssiden](#)

[Tilbake til innholdssiden](#)

## Teknisk oversikt

### Servicehåndbok for Dell™ Inspiron™ 410

- [Sett fra innsiden](#)
- [Hovedkortkomponenter](#)

**⚠ ADVARSEL:** Før du arbeider inne i datamaskinen, må du lese sikkerhetsinformasjonen som fulgte med datamaskinen. Hvis du vil ha mer informasjon om sikkerhet, går du til hjemmesiden for overholdelse av forskrifter (Regulatory Compliance) på [www.dell.com/regulatory\\_compliance](http://www.dell.com/regulatory_compliance).

**⚠ FORSIKTIG:** Bare godkjente serviceteknikere kan utføre reparasjoner på datamaskinen. Skade forårsaket av servicearbeid som ikke er godkjent av Dell™, dekkes ikke av garantien.

**⚠ FORSIKTIG:** For å unngå elektrostatisk utlading kan du bruke en jordingsstropp rundt håndleddet eller berøre en umalt metallflate med jevne mellomrom (for eksempel en kontakt på datamaskinen).

---

### Sett fra innsiden

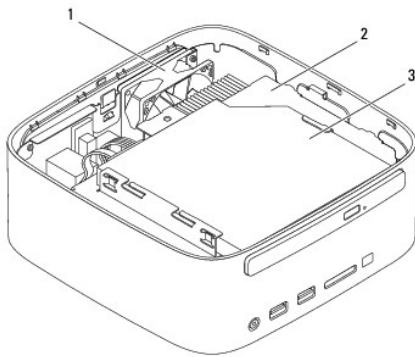

1	kabinettvifte	2	stasjonsbrønn
3	optisk stasjon		

---

### Hovedkortkomponenter

#### Sett ovenfra



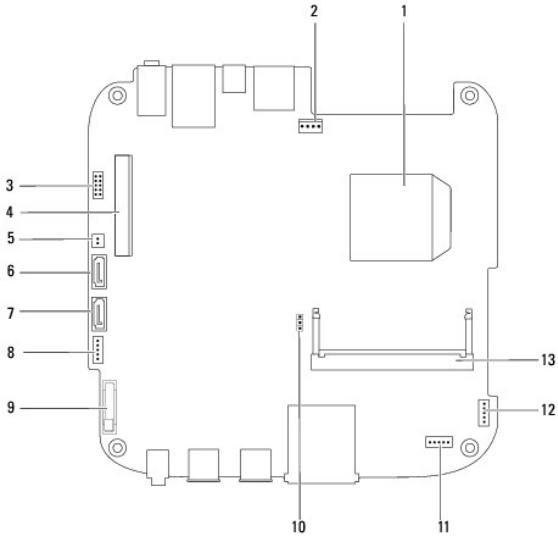

1	prosessor	2	kabinettviftekontakt (SYSFAN1)
3	VGA-kontakt	4	kontakt for trådløst minikort
5	strømkontakt for optisk stasjon (ODD_PWR1)	6	kontakt for SATA-stasjon (SATA1)
7	kontakt for SATA-stasjon (SATA2)	8	SATA-strømkontakt (SATAPWR1)
9	kontakt til klokkebatteri (BAT1)	10	CMOS-jumper (CMOS1)
11	infrarød kontakt	12	strømknappkontakt
13	minnemodulkontakt (DIMM1)		

### Sett fra undersiden

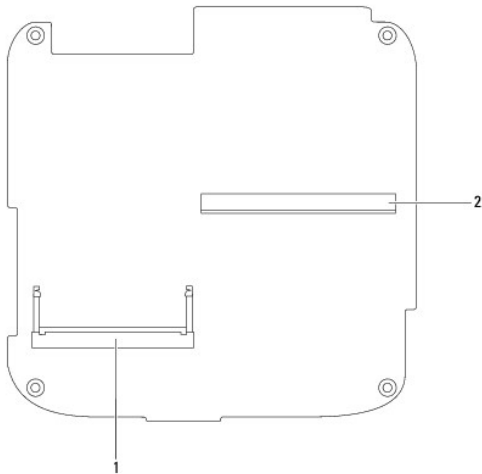

1	minnemodulkontakt (DIMM2)	2	grafikkortkontakt
---	---------------------------	---	-------------------

[Tilbake til innholdssiden](#)

## Toppbrakett

Servicehåndbok for Dell™ Inspiron™ 410

- [Ta av toppbraketten](#)
- [Sette på toppbraketten](#)

**⚠ ADVARSEL:** Før du arbeider inne i datamaskinen, må du lese sikkerhetsinformasjonen som fulgte med datamaskinen. Hvis du vil ha mer informasjon om sikkerhet, går du til hjemmesiden for overholdelse av forskrifter (Regulatory Compliance) på [www.dell.com/regulatory\\_compliance](http://www.dell.com/regulatory_compliance).

**⚠ FORSIKTIG:** Bare godkjente serviceteknikere kan utføre reparasjoner på datamaskinen. Skade forårsaket av servicearbeid som ikke er godkjent av Dell™, dekkes ikke av garantien.

**⚠ FORSIKTIG:** For å unngå elektrostatisk utlading kan du bruke en jordingsstropp rundt håndleddet eller berøre en umalt metallflate med jevne mellomrom (for eksempel en kontakt på datamaskinen).

### Ta av toppbraketten

1. Følg fremgangsmåten under [Før du begynner](#).
2. Ta av toppdekslet (se [Ta av toppdekslet](#)).
3. Skru ut de to skruene som fester de trådløse antennene til toppbraketten.

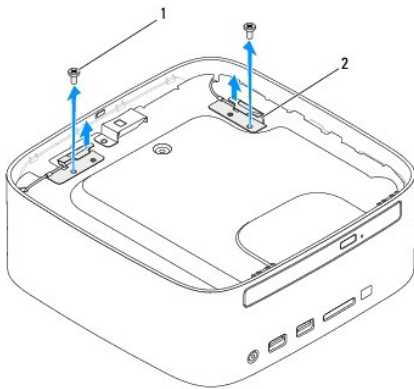

1	skruer (2)	2	trådløse antenner (2)
---	------------	---	-----------------------

4. Skru ut de to skruene som holder toppbraketten til kabinettet.
5. Løft toppbraketten bort fra datamaskinen.

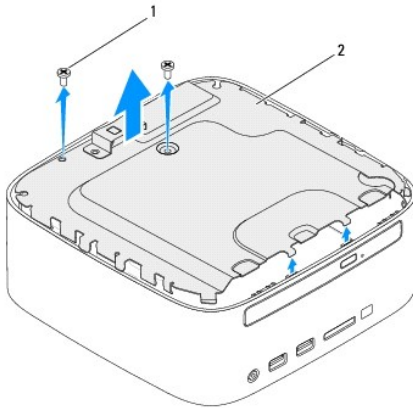

1	skruer (2)	2	toppbrakett
---	------------	---	-------------

---

## Sette på toppbraketten

1. Følg fremgangsmåten under [Før du begynner](#).
2. Tilpass tappene på toppbraketten med sporene på kabinettet.
3. Skru inn de to skruene som holder toppbraketten til kabinettet.

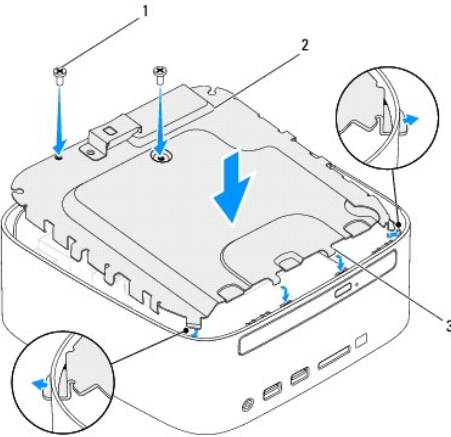

1	skruer (2)	2	toppbrakett
3	tapper (4)		

4. Tilpass skrueshullene på de trådløse antennene med skrueshullene på toppbraketten.
5. Skru inn igjen de to skruene som fester de trådløse antennene til toppbraketten.
6. Sett på plass toppdekslet (se [Sette på toppdekslet](#)).

**⚠ FORSIKTIG:** Før du slår på maskinen må du skru inn alle skruer og kontrollere at det ikke ligger igjen løse skruer inni datamaskinen. Ellers kan det oppstå skade på datamaskinen.

7. Koble datamaskinen og andre enheter til stikkontaktene, og slå dem deretter på.

---

[Tilbake til innholdssiden](#)

[Tilbake til innholdssiden](#)

## Toppdeksel

Servicehåndbok for Dell™ Inspiron™ 410

- [Ta av toppdekslet](#)
- [Sette på toppdekslet](#)

**⚠ ADVARSEL:** Før du arbeider inne i datamaskinen, må du lese sikkerhetsinformasjonen som fulgte med datamaskinen. Hvis du vil ha mer informasjon om sikkerhet, gå du til hjemmesiden for overholdelse av forskrifter (Regulatory Compliance) på [www.dell.com/regulatory\\_compliance](http://www.dell.com/regulatory_compliance).

**⚠ FORSIKTIG:** Bare godkjente serviceteknikere kan utføre reparasjoner på datamaskinen. Skade forårsaket av servicearbeid som ikke er godkjent av Dell™, dekkes ikke av garantien.

**⚠ FORSIKTIG:** For å unngå elektrostatisk utlading kan du bruke en jordingsstropp rundt håndleddet eller berøre en umalt metallflate med jevne mellomrom (for eksempel en kontakt på datamaskinen).

### Ta av toppdekslet

1. Følg fremgangsmåten under [Før du begynner](#).
2. Trykk på toppdekslets utløserknapp på baksiden av datamaskinen. Toppdekslet vil løses ut.
3. Løft toppdekslet av datamaskinen.

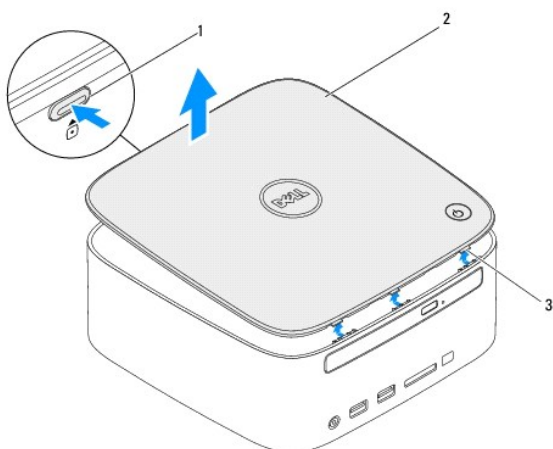

1	toppdekslets utløserknapp	2	toppdeksel
3	tapper (3)		

### Sette på toppdekslet

1. Følg fremgangsmåten under [Før du begynner](#).
2. Tilpass tappene på toppdekslet med sporene på datamaskinen, og smekk det forsiktig på plass.

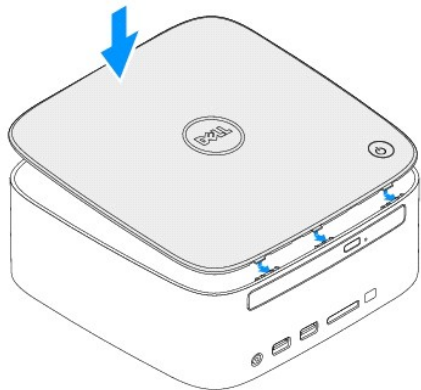

---

[Tilbake til innholdssiden](#)