

# INSPIRON™

安裝指南

**DELL™**  
YOURS IS HERE



# INSPIRON™

## 安裝指南

型號：W01B

類型：W01B001

## 註、警示和警告



註：「註」表示可以幫助您更有效地使用電腦的重要資訊。



警示：「警示」表示有可能會損壞硬體或導致資料遺失，並告訴您如何避免發生此類問題。



警告：「警告」表示有可能會導致財產損失、人身傷害甚至死亡。

如果您購買的是 Dell™ n Series 電腦，則本文件中關於 Microsoft® Windows® 作業系統的所有參考均不適用。

---

本文件中的資訊如有變更，恕不另行通知。

© 2009 Dell Inc. 版權所有，翻印必究。

未經 Dell Inc. 書面許可，嚴禁以任何形式複製這些資料。

本文中使用的商標：**Dell**、**DELL** 徽標、**YOURS IS HERE** 和 **DellConnect** 是 Dell Inc. 的商標；**Intel**、**Pentium** 和 **Celeron** 是 Intel Corporation 在美國和其他國家/地區的註冊商標，**Core** 是 Intel Corporation 在美國和其他國家/地區的商標；**Microsoft**、**Windows**、**Windows Vista** 和 **Windows Vista** 開始按鈕徽標是 Microsoft Corporation 在美國和/或其他國家/地區的商標或註冊商標；**藍芽**是 Bluetooth SIG, Inc. 擁有的註冊商標，並授權給 Dell 使用。

本文件中述及的其他商標和產品名稱是指擁有相應商標和產品名稱的公司實體或其製造的產品。Dell Inc. 對其他公司的商標和產品名稱不擁有任何專有權益。

2009 年 6 月

P/N FWPJ4

Rev. A00

# 目錄

<b>安裝 Inspiron One</b> .....	<b>5</b>	顯示幕配件 .....	27
安裝電腦之前 .....	5	軟體功能 .....	29
連接鍵盤與滑鼠 .....	6	Dell Dock .....	33
連接電源線 .....	7	<b>解決問題</b> .....	<b>34</b>
連接網路纜線 (可選) .....	8	嗶聲代碼 .....	34
調節電腦腳架 .....	10	網路問題 .....	35
按電源按鈕 .....	11	電源問題 .....	36
安裝 Microsoft Windows .....	12	記憶體問題 .....	37
連線到網際網路 (可選) .....	12	鎖定和軟體問題 .....	38
<b>使用 Inspiron One</b> .....	<b>15</b>	<b>使用支援工具</b> .....	<b>40</b>
右視圖配件 .....	15	Dell Support Center .....	40
右面板按鈕與連接器 .....	17	系統訊息 .....	41
左視圖配件 .....	19	硬體疑難排解 .....	43
使用光碟機 .....	21	Dell Diagnostics .....	43
後視圖配件 .....	23		
背面板連接器 .....	25		

## 目錄

<b>還原作業系統</b> .....	<b>47</b>	退回產品以進行保固維修或退款.....	57
系統還原 .....	47	在聯絡之前 .....	58
Dell Factory Image Restore .....	49	與 Dell 公司聯絡 .....	59
作業系統重新安裝 .....	51	<b>尋找更多資訊和資源 .....</b>	<b>60</b>
<b>取得說明</b> .....	<b>53</b>	<b>基本規格</b> .....	<b>62</b>
技術支援和客戶服務 .....	54	<b>附錄</b> .....	<b>66</b>
DellConnect .....	54	Macrovision 產品通告 .....	66
線上服務 .....	55	<b>索引</b> .....	<b>67</b>
自動化訂購狀態查詢服務 .....	56		
產品資訊 .....	56		

# 安裝 Inspiron One

本章節提供關於安裝 Inspiron™ One 的資訊。

 **警告：**開始執行本章節中的任何程序之前，請先閱讀電腦隨附的安全性方面的資訊。若要獲得其他安全性方面的最佳實踐資訊，請參閱法規遵循首頁 [www.dell.com/regulatory\\_compliance](http://www.dell.com/regulatory_compliance)。

 **註：**您電腦的服務標籤位於電腦背面。當您存取 Dell 支援 Web 站台或與技術支援人員聯絡時，此標籤用於識別您的電腦。

## 安裝電腦之前

放置電腦時，請確保您可以輕鬆使用右側的電源、控制鈕和連接，保持良好的通風並將電腦放置在平坦的水平表面上。

若 Inspiron One 周圍的空氣流通受阻，可能會導致電腦過熱。為了防止過熱，請確保在電腦後面至少留出 10.2 cm (4 吋) 的空隙，在所有其他面至少留出 5.1 cm (2 吋) 的空隙。不得將已開機的電腦放置在密閉的空間 (例如機櫃或抽屜) 中。

## 連接鍵盤與滑鼠

將 USB 鍵盤與滑鼠連接至電腦上的 USB 連接器。

**註：**如果在購買電腦時購買了無線鍵盤與滑鼠，請將 USB 接收器連接至 USB 連接器。若要獲得更多資訊，請參閱鍵盤與滑鼠隨附的說明文件。

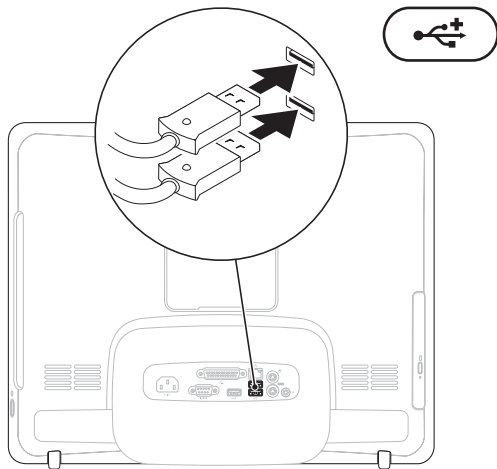



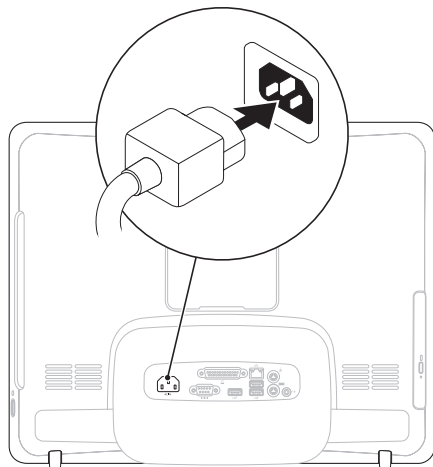

## 連接電源線

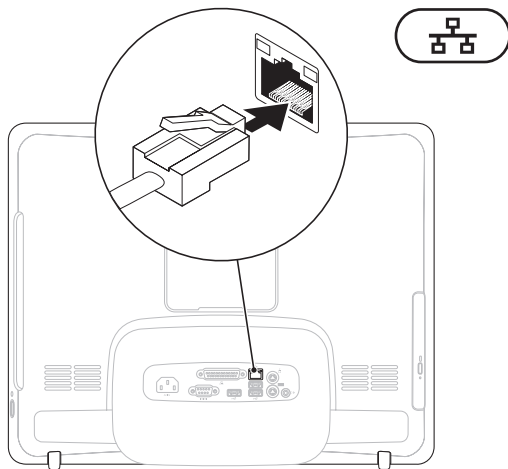

## 連接網路纜線 (可選)



網路連線不是完成此電腦安裝的必需步驟，但如果您擁有使用纜線連線 (例如家庭纜線數據機或乙太網路插孔) 的現有網路或網際網路連線，則您現在可以連線。

 **註：**請僅使用乙太網路纜線 (RJ45 連接器) 連接至網路連接器。請勿將電話線 (RJ11 連接器) 插入網路連接器。

若要將您的電腦連接至網路或寬頻裝置，請將網路纜線的一端連接至網路連接埠或寬頻裝置。將網路纜線的另一端連接至電腦背面板上的網路連接器 (RJ45 連接器)。聽到卡嗒聲表示網路纜線已穩固連接。

## 調節電腦腳架

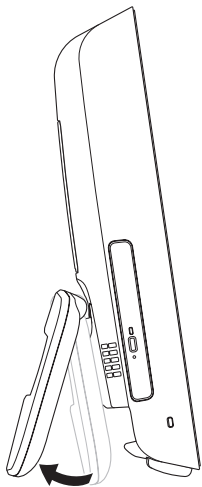

 警告：搬動電腦時，請勿抓握腳架。

 註：在使用 VESA 掛牆架安裝電腦之前，必須先收起腳架。

拉動腳架可將顯示器調節到舒適的檢視角度。打開或收起腳架時會聽到清晰的卡嗒聲。您的電腦支援經過 UL 認證的 VESA 掛牆架。為正確固定，請使用四個 (每個) 直徑為 4 mm，牙距為 0.7 mm，長度為 10.0 mm 的螺絲。

## 按電源按鈕

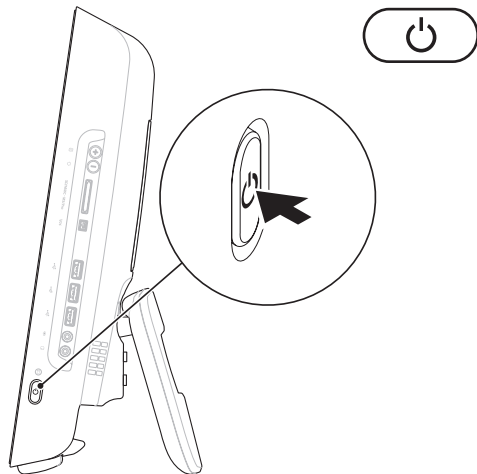

### 安裝 Microsoft Windows

您的 Dell 電腦預組態為 Microsoft® Windows® 作業系統。若是首次安裝 Windows，請按照螢幕上的說明進行操作。Windows 安裝螢幕將引導您執行數個程序，包括接受授權合約、設定喜好設定以及設定網際網路連線。Windows 安裝可能需要一些時間來完成。

 **警示：**請勿中斷作業系統的安裝程序。這樣做可能會造成電腦無法使用，並且您將需要重新安裝作業系統。

 **註：**為獲得最佳電腦效能，建議您下載並安裝 Dell 支援 Web 站台 [support.dell.com](http://support.dell.com) 上提供的適用於您電腦的最新 BIOS 和驅動程式。

### 連線到網際網路 (可選)

若要連線到網際網路，您需要外接式數據機或網路連線以及網際網路服務供應商 (ISP)。

如果外接式 USB 數據機或無線 LAN 配接器不在您最初訂購的部件之內，您可以從 Dell Web 站台 [www.dell.com](http://www.dell.com) 購買。

#### 設定有線連線

- 如果您使用的是撥號連線，請先將電話線連接至外接式 USB 數據機 (可選) 和牆上的電話連接器，然後再設定網際網路連線。
- 如果您使用的是 DSL 連線或纜線/衛星數據機連線，請與您的 ISP 聯絡以獲得設定說明。

若要完成有線網際網路連線的設定，請按照第 13 頁的「設定網際網路連線」中的說明進行操作。

## 設定無線連線

需要先連接至無線路由器，才能使用無線網際網路連線。

### Windows Vista®

1. 儲存並關閉所有開啓的檔案，結束所有開啓的程式。
2. 按一下開始  → 連線到。
3. 按照螢幕上的說明完成設定。

### Windows® 7

1. 儲存並關閉所有開啓的檔案，結束所有開啓的程式。
2. 按一下 **Start (開始)**  → **Control Panel (控制台)** → **Network and Sharing Center (網路和共用中心)** → **Connect to a network (連線到網路)**。
3. 按照螢幕上的說明完成設定。



## 設定網際網路連線

ISP 和 ISP 提供的服務因國家/地區而異。請與您的 ISP 聯絡，以瞭解其在您所在國家/地區所提供的服務。



如果您過去曾成功連線到網際網路，但現在卻無法連線，則 ISP 服務可能已中斷。請與您的 ISP 聯絡以檢查服務狀態，或稍後再次嘗試連線。

請準備好您的 ISP 資訊。如果您沒有 ISP，則 **連線到網際網路精靈**可協助您獲得 ISP。

### Windows Vista

-  **註：**以下說明適用於 Windows 預設檢視，因此如果您已將 Dell™ 電腦上的設定變更為 Windows 傳統檢視，則這些說明可能不適用。
1. 儲存並關閉所有開啓的檔案，結束所有開啓的程式。
  2. 按一下**開始**  → **控制台**。
  3. 按一下**網路和網際網路** → **網路和共用中心** → **設定連線** → **連線到網際網路**。螢幕上將顯示**連線到網際網路**視窗。
-  **註：**如果您不知道要選擇何種連線類型，請按一下**協助我選擇**或與您的 ISP 聯絡。
4. 按照螢幕上的說明進行操作，使用 ISP 提供的設定資訊完成設定。

### Windows 7

1. 儲存並關閉所有開啓的檔案，結束所有開啓的程式。
  2. 按一下 **Start (開始)**  → **Control Panel (控制台)** → **Network and Sharing Center (網路和共用中心)** → **Set up a new connection or network (設定新連線或網路)** → **Connect to the Internet (連線到網際網路)**。螢幕上將顯示 **Connect to the Internet (連線到網際網路)** 視窗。
-  **註：**如果您不知道要選擇何種連線類型，請按一下**協助我選擇**或與您的 ISP 聯絡。
3. 按照螢幕上的說明進行操作，使用 ISP 提供的設定資訊完成設定。



# 使用 Inspiron One

本章節提供關於 Inspiron One 上可用配件的資訊。

## 右視圖配件

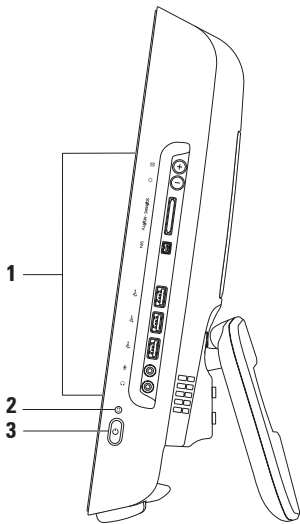

---

**1 右面板按鈕與連接器** — 調節亮度以及將 USB 裝置、音效裝置和其他裝置連接至相應的連接器。

**2  硬碟機活動指示燈** — 在電腦讀取或寫入資料時亮起。指示燈閃爍表示硬碟機正處於活動狀態。

 **警示：**為避免遺失資料，切勿在硬碟機活動指示燈閃爍時關閉電腦、移動電腦或調節腳架。

---

**3  電源按鈕與指示燈** — 按電源按鈕可以開啓或關閉電腦。此按鈕中央的指示燈可指示以下電源狀態：

- 琥珀色穩定 — 主機板無法啓動起始作業。可能是主機板或電源供應器有問題。與 Dell 公司聯絡 (請參閱第 59 頁的「與 Dell 公司聯絡」)。
- 琥珀色閃爍 — 電腦在開機自我測試 (POST) 期間偵測到一個錯誤。與 Dell 公司聯絡 (請參閱第 59 頁的「與 Dell 公司聯絡」)。
- 白色閃爍 — 電腦處於睡眠狀態。
- 白色穩定 — 電腦已開啓。
- 熄滅 — 電腦已關閉或處於休眠狀態。

## 右面板按鈕與連接器

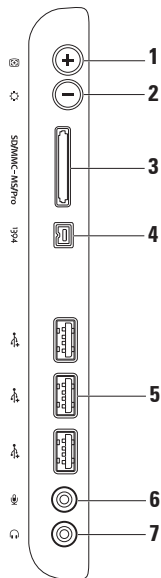

---

1  **自動調節按鈕** — 根據輸入的影像訊號自動調節顯示。

---

2  **亮度調節按鈕** — 可直接存取 Brightness (亮度) 控制選單。

您可以透過調節滑塊控制項來提高或降低亮度。請使用 + (自動調節按鈕) 或 - (亮度調節按鈕) 來調節該滑塊。

---

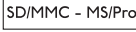
3  **八合一媒體卡讀卡器** – 為檢視和共用下列數位記憶體插卡上儲存的數位相片、音樂、影像及文件提供快速而便利的方式：

- 安全數位 (SD) 記憶體插卡
  - 安全數位輸入/輸出 (SDIO) 卡
  - 多媒體卡 (MMC)
  - 記憶棒
  - 記憶棒 PRO
  - xD 圖形卡
  - 高速 SD
  - 高密度 SD
- 

4  **IEEE 1394a 連接器** – 連接至高速序列多媒體裝置，如數位攝影機。

---

5  **USB 2.0 連接器 (3 個)** — 連接至 USB 裝置，例如滑鼠、鍵盤、印表機、外接式磁碟機或 MP3 播放機。

---

6  **麥克風或信號線輸入連接器** — 連接至麥克風或音效纜線，以便進行輸入。

---

7  **耳機或信號線輸出連接器** — 連接至耳機。

註：若要連接至主動式喇叭或音效系統，請使用位於電腦背面的信號線輸出連接器。

---

## 左視圖配件

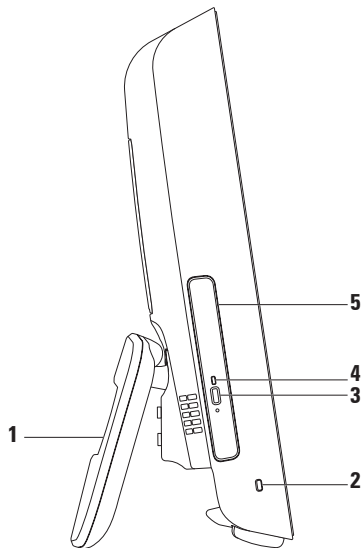

- 
- 1 **電腦腳架** — 使電腦穩定放置，還可讓您將顯示器調節到舒適的檢視角度。
  - 2 **安全纜線插槽** — 將從市場上購買的鎖連接至電腦。
  - 3 **光碟機退出按鈕** — 按該按鈕可打開光碟機。
  - 4 **光碟機指示燈** — 在您按光碟機退出按鈕或光碟機正在讀取光碟時閃爍。
  - 5 **光碟機** — 播放或錄製 CD 和 DVD。請確保在插入光碟時使列印面朝向自己。
-

## 使用光碟機

 警示：在打開或關閉光碟承載器時，請勿按壓光碟承載器。不使用光碟機時，請關閉承載器。

 警示：在播放或錄製光碟期間，請勿移動電腦。

1. 按光碟機上的退出按鈕。
2. 拉出光碟機承載器。
3. 將列印面朝向自己放置光碟，並將光碟卡在轉軸上。
4. 輕輕將光碟機承載器推回光碟機中。

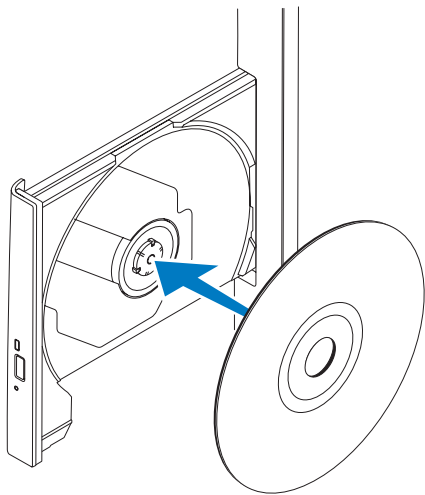





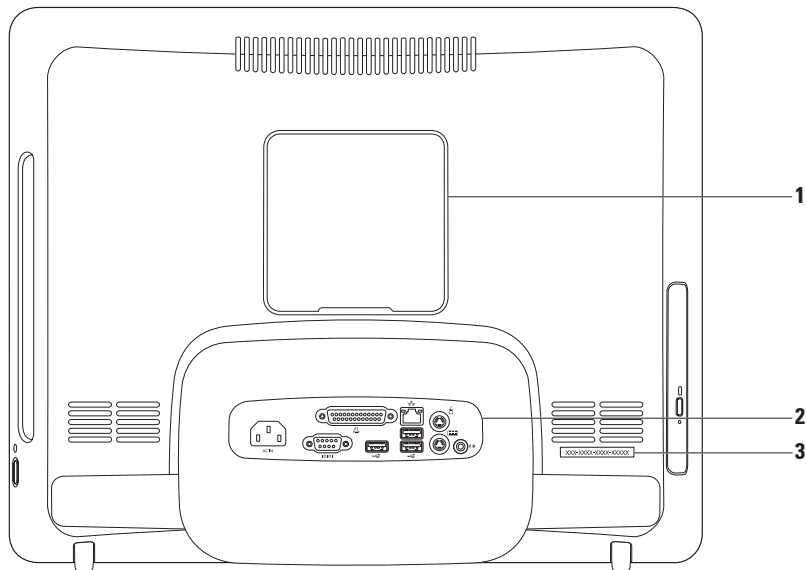



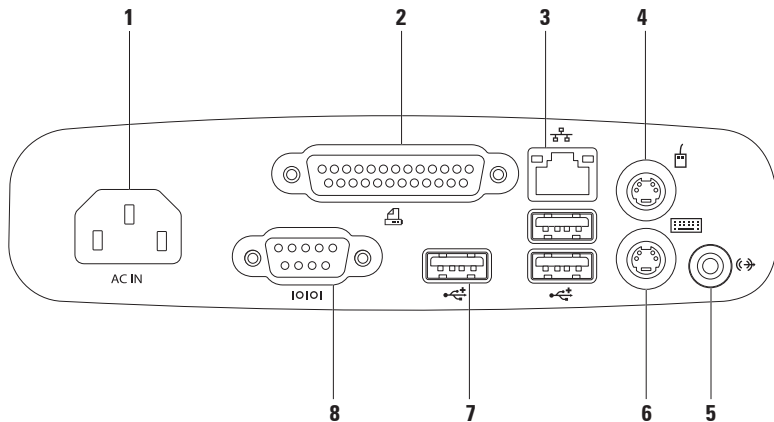

## 後視圖配件



- 
- 1 VESA 掛牆架護蓋** — 覆蓋 VESA 掛牆架螺絲孔。卸下此護蓋可將電腦固定在 VESA 掛牆架上。您可以從 Dell Web 站台 [www.dell.com](http://www.dell.com) 購買 VESA 掛牆架。
  - 2 背面板連接器** — 將 USB 裝置、音效裝置和其他裝置連接至相應的連接器。
  - 3 服務標籤/快速服務代碼** — 當您存取 [support.dell.com](http://support.dell.com) 或與技術支援人員聯絡時，此資訊用於識別您的電腦。
-

# 背面板连接器



-  **電源連接器** — 連接至電源線。此連接器的外觀可能會有所不同。
-  **並列連接器** — 連接至舊式印表機和掃描器。
-  **網路連接器** — 如果您使用的是有線網路，該連接器可連接至網路或寬頻裝置。連接器旁邊的兩個指示燈指示有線網路連線的狀態和活動。
-  **PS/2 滑鼠連接器** — 連接至標準的 PS/2 滑鼠。
-  **信號線輸出連接器** — 連接至主動式喇叭或音效系統。
-  **PS/2 鍵盤連接器** — 連接至標準的 PS/2 鍵盤。
-  **USB 2.0 連接器 (3 個)** — 連接至 USB 裝置，例如滑鼠、鍵盤、印表機、外接式磁碟機或 MP3 播放機。
-  **序列連接器** — 連接至舊式印表機和外接式數據機。

## 顯示幕配件

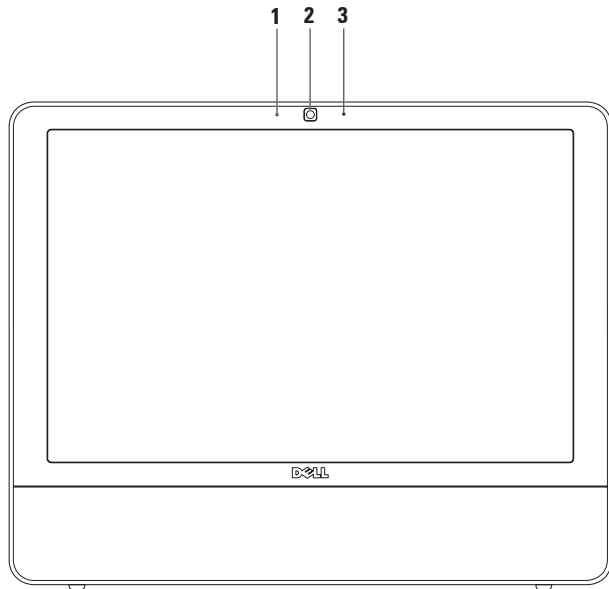

- 
- 1 **相機活動指示燈** — 指示相機為開啓還是關閉狀態。
  - 2 **相機** — 用於影像捕捉、會議和聊天的內建相機。
  - 3 **麥克風** — 可為影像聊天和錄音提供高品質音效。
-

## 軟體功能

 註：若要獲得有關本章節中所述功能的更多資訊，請參閱您電腦上或 Dell 支援 Web 站台 [support.dell.com](http://support.dell.com) 上的《Dell 技術指南》。

### 生產力和通訊

您可以利用您的電腦來建立簡報、小冊子、賀卡、傳單和試算表。您還可以編輯和檢視數位相片和影像。請查看您的購買訂單，以瞭解電腦上安裝了哪些軟體。

連線到網際網路後，您可以存取 Web 站台、設定電子郵件帳戶、上傳和下載檔案以及執行其他相關作業。

### 娛樂和多媒體

您可以使用您的電腦觀賞影像、玩遊戲、製作自己的 CD、收聽音樂和廣播電台。您的光碟機可能支援包括 CD 和 DVD 在內的多種光碟媒體格式。

您可以使用便攜式裝置 (例如數位相機和行動電話) 下載或複製圖形和影像檔案。可選軟體應用程式可讓您組織並製作音樂和影像檔案，這些檔案可錄製到光碟中，亦可儲存在 MP3 播放機和掌上型娛樂裝置這類便攜式產品上，或直接在與電腦連接的電視、放映機與家庭影院設備上播放和檢視。

### 自訂桌面

您可以使用作業系統中提供的自訂選項來變更外觀、解析度、桌布、螢幕保護程式等設定。

#### Windows Vista

1. 在桌面空白區域按一下滑鼠右鍵。
2. 按一下**個人化**，您便可開啓**個人化外觀及聲音**視窗，並進一步瞭解您的自訂選項。

#### Windows 7

1. 在桌面空白區域按一下滑鼠右鍵。
2. 按一下 **Personalize (個人化)**，您便可開啓 **Change the visuals and sounds on your computer (變更電腦的視覺顯示及聲音)** 視窗，並進一步瞭解您的自訂選項。

### 自訂您的能源設定

您可以使用作業系統中的電源選項來組態電腦上的電源設定。您的 Dell 電腦上安裝的 Microsoft® Windows® 作業系統提供以下選項：

#### Windows Vista

- **Dell 建議** — 此電源選項可在您需要時提供完整的效能，並在無活動期間省電。
- **省電** — 此電源選項可透過降低系統效能來延長電腦使用壽命，並降低電腦生命週期內所消耗的能源總量，藉以達到省電的效果。
- **高效能** — 此電源選項透過讓處理器速度適合您的活動並盡量提高系統效能，為您的電腦提供最高的系統效能。



## Windows 7

- **Power saver (省電)** — 此電源選項可透過降低系統效能來延長電腦使用壽命，並降低電腦生命週期內所消耗的能源總量，藉以達到省電的效果。
- **Balanced (recommended) (平衡 [建議])** — 此電源選項會透過僅在可用硬體上消耗能源來自動平衡電腦效能。

## 將資訊傳輸至新電腦

### Windows Vista

 **註：**以下說明適用於 Windows 預設檢視，因此如果您已將 Dell™ 電腦上的設定變更為 Windows 傳統檢視，則這些說明可能不適用。

1. 按一下**開始**  → **控制台** → **系統及維護** → **歡迎中心** → **轉移檔案及設定**。  
如果螢幕上出現**使用者帳戶控制**視窗，請按一下**繼續**。
2. 按照 **Windows 輕鬆傳輸精靈**中的說明進行操作。

## Windows 7

1. 按一下 **Start (開始)**  → **Control Panel (控制台)** → **Getting Started (開始使用)** → **Transfer files from another computer (從其他電腦傳輸檔案)**。
2. 按照 **Windows Easy Transfer (Windows 輕鬆傳輸)** 精靈中的說明進行操作。

## 備份資料

建議您定期備份電腦上的檔案和資料夾。備份檔案：

## Windows Vista

1. 按一下開始  → **控制台** → **系統及維護** → **備份及還原中心** → **備份檔案**。  
如果出現**使用者帳戶控制**視窗，請按一下**繼續**。

 **註：**有些 Windows Vista 版本提供用於備份電腦的選項。

2. 按照**備份檔案**精靈中的說明進行操作。

## Windows 7

1. 按一下 **Start (開始)**  → **Control Panel (控制台)** → **Back Up and Restore (備份及還原)**。
2. 按一下 **Set up backup... (設定備份...)**。
3. 按照 **Configure Backup (設定備份)** 精靈中的說明進行操作。

## Dell Dock

Dell Dock 是一組圖示，可讓使用者輕鬆存取常用的應用程式、檔案和資料夾。您可以透過以下方法個人化 Dock：

- 新增或移除圖示
- 將相關圖示分組為不同類別
- 變更 Dock 的顏色與位置
- 變更圖示的行為

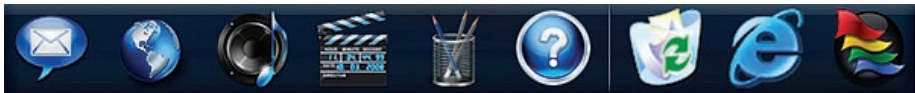

### 新增類別

1. 在 Dock 上按一下右鍵，然後按一下 **Add (新增)** → **Category (類別)**。會顯示 **Add/Edit Category (新增/編輯類別)** 視窗。
2. 在 **Title (標題)** 欄位中為類別輸入一個標題。
3. 從 **Select an image: (選擇影像:)** 方塊中為類別選擇一個圖示。
4. 按一下 **Save (儲存)**。

### 新增圖示

將圖示拖放到 Dock 或一個類別中。

### 移除類別或圖示

1. 在 Dock 上的類別或圖示上按一下右鍵，然後按一下 **Delete shortcut (刪除捷徑)** 或 **Delete category (刪除類別)**。
2. 按照螢幕上的說明進行操作。

### 個人化 Dock

1. 在 Dock 上按一下右鍵，然後按一下 **Advanced Setting... (進階設定)**。
2. 選擇所需選項以個人化 Dock。

# 解決問題

本章節提供電腦的故障排除資訊。如果以下規範無法為您解決問題，請參閱第 40 頁的「使用支援工具」或第 59 頁的「與 Dell 公司聯絡」。

## 嗶聲代碼

電腦啓動期間，如果監視器無法顯示錯誤或問題，電腦會發出一系列的嗶聲。這一系列嗶聲 (稱為嗶聲代碼) 可識別問題。

如果電腦在啓動時發出嗶聲，請記下嗶聲代碼並與 Dell 公司聯絡 (請參閱第 59 頁的「與 Dell 公司聯絡」)。

### 一系列嗶聲 (嗶聲代碼)

### 可能的問題

一聲	motherboard 可能發生故障 - BIOS ROM 總和檢查失敗
兩聲	未偵測到 RAM
三聲	motherboard 可能發生故障 - 晶片組錯誤
四聲	RAM 讀/寫故障
五聲	即時時鐘故障
六聲	影像卡或晶片故障
七聲	處理器故障
八聲	顯示器故障

## 網路問題

### 無線連線

#### 如果無線網路連線遺失 —

無線路由器離線，或電腦上的無線功能已停用。

- 檢查您的無線路由器，確定其已開啓且已連接至您的資料來源 (纜線數據機或網路集線器)。
- 干擾可能會導致您的無線連線受阻或中斷。請嘗試將電腦移到較靠近無線路由器的位置。
- 重新建立與無線路由器的連線 (請參閱第 12 頁的「設定無線連線」)。

### 有線連線

如果有線網路連線遺失 — 纜線鬆動或損壞。

- 檢查纜線，確定其安插妥當且未損壞。

內建網路連接器上的連結完整性指示燈與網路活動指示燈可讓您確認連線是否正常，並提供狀態資訊：

#### 連結完整性指示燈

- 綠色 — 10/100 Mbps 網路與電腦之間的連線狀況良好。
- 橘黃色 — 1000 Mbps 網路與電腦之間的連線狀況良好。
- 熄滅 — 電腦未偵測到與網路的實體連線。

 **註：**網路連接器上的連結完整性指示燈僅適用於有線網路連線。連結完整性指示燈不會提供無線連線的狀態。

#### 網路活動指示燈

- 黃色閃爍 — 表示有網路活動。
- 熄滅 — 表示無網路活動。

## 電源問題

**如果電源指示燈熄滅** — 電腦處於休眠模式、已關閉或未接通電源。也可能是主機板出現問題。

- 按電源按鈕可恢復正常作業。
- 如果將電腦插頭插入電源板中，請確定電源板插頭已插入電源插座並且電源板已開啓。同時，暫時不要使用電源保護裝置、電源板及電源延長線，以確認電腦是否可以正常開啓。
- 使用其他的裝置 (例如檯燈) 來測試電源插座，以確定其作業正常。
- 如果問題仍然存在，請與 Dell 公司聯絡 (請參閱第 59 頁的「與 Dell 公司聯絡」)。

**如果電源指示燈呈白色穩定，且電腦沒有回應** —

與 Dell 公司聯絡 (請參閱第 59 頁的「與 Dell 公司聯絡」)。

**如果電源指示燈呈白色閃爍** —

電腦處於睡眠狀態。按鍵盤上的任一按鍵、移動滑鼠或按電源按鈕，均可以恢復正常作業。

**如果指示燈呈琥珀色穩定** —

主機板無法啓動起始作業。可能是主機板或電源供應器有問題。若要取得援助，請與 Dell 公司聯絡 (請參閱第 59 頁的「與 Dell 公司聯絡」)。

**如果電源指示燈呈琥珀色閃爍** —

電腦已在 POST 期間偵測到一個錯誤。指示燈閃爍的同時會發出 BIOS 嗶聲代碼，以指示錯誤。若要取得援助，請與 Dell 公司聯絡 (請參閱第 59 頁的「與 Dell 公司聯絡」)。

**如果您的電腦收訊遇到干擾阻礙** — 垃圾訊號導致其他訊號中斷或受阻，從而造成干擾。某些可能的干擾因素包括：

- 電源、鍵盤和滑鼠延長線。
- 連接到同一電源板的裝置過多。
- 多個電源板連接至同一電源插座。

## 記憶體問題

**如果您收到記憶體不足的訊息** —

- 儲存並關閉所有開啓的檔案，結束所有已開啓但不在使用中的應用程式，看能否解決問題。
- 請參閱軟體說明文件，以獲得最低記憶體要求。若要取得援助，請與 Dell 公司聯絡 (請參閱第 59 頁的「與 Dell 公司聯絡」)。
- 執行 Dell Diagnostics (請參閱第 43 頁的「Dell Diagnostics」)。

**如果您遇到其他記憶體問題** —

- 執行 Dell Diagnostics (請參閱第 43 頁的「Dell Diagnostics」)。
- 與 Dell 公司聯絡 (請參閱第 59 頁的「與 Dell 公司聯絡」)。

## 鎖定和軟體問題

**如果電腦無法啟動** — 請確定電源線已穩固連接至電腦和電源插座。

**如果程式停止回應** —

結束程式：

1. 同時按 <Ctrl><Shift><Esc>。
2. 按一下**應用程式**。
3. 按一下不再回應的程式。
4. 按一下**工作結束**。

**如果程式不斷當機** — 請參閱軟體說明文件。如有必要，請先解除安裝程式，然後再重新安裝。

 **註：**軟體通常會在其說明文件或 CD 中隨附安裝說明。

**如果電腦停止回應，或出現全藍螢幕** —

 **警告：**如果無法執行作業系統關機程序，您可能會遺失資料。

如果您在鍵盤上按任意鍵或移動滑鼠系統均沒有回應，請按住電源按鈕至少 8 到 10 秒鐘，直至電腦關閉，然後重新啟動電腦。

**如果是適用於舊版 Microsoft® Windows® 作業系統的程式** —

執行程式**相容性精靈**。**程式相容性精靈**會組態程式，以便其可以在類似於較舊版 Microsoft Windows 作業系統環境的環境中執行。



## Windows Vista

1. 按一下開始  → 控制台 → 程式集 → 在此版本的 Windows 上使用較舊版的程式。
2. 在歡迎螢幕中，請按一下下一步。
3. 按照螢幕上的說明進行操作。

## Windows 7

1. 按一下 **Start (開始)** 。
2. 在搜尋方塊中，鍵入 Use an older program with this version of Windows (在此版本的 Windows 上使用較舊版的程式)，然後按 <Enter> 鍵。
3. 按照 **Program Compatibility (程式相容性)** 精靈中的說明進行操作。

## 如果您有其他軟體問題 —

- 記下錯誤代碼和問題說明，並與 Dell 公司聯絡 (請參閱請第 59 頁的「與 Dell 公司聯絡」)。
- 立即備份您的檔案。
- 使用病毒掃描程式檢查硬碟機或 CD。

- 儲存並關閉所有開啓的檔案或程式，然後透過開始  選單關閉電腦。
- 請參閱軟體說明文件或與軟體製造廠商聯絡，以取得故障排除資訊：
  - 確定程式與您電腦上安裝的作業系統相容。
  - 確定電腦滿足執行軟體所需的最低硬體要求。請參閱軟體說明文件，以獲得相關資訊。
  - 確定已正確安裝並組態程式。
  - 確認裝置驅動程式未與該程式發生衝突。
  - 如有必要，請先解除安裝程式，然後再重新安裝。

# 使用支援工具

## Dell Support Center

**Dell Support Center** 可協助您找到所需的服務、支援和系統特定資訊。

要啟動該應用程式，請按一下工作列中的  圖示。

**Dell Support Center** 首頁會顯示您電腦的型號、服務標籤、快速服務代碼和服務聯絡資訊。

首頁還提供了一些連結，可存取：

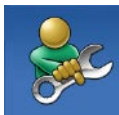

**Self Help (自我服務)** (故障排除、安全保護、系統效能、網路/網際網路、備份/恢復和 Windows 作業系統)



**Alerts (警報)** (與您的電腦有關的技術支援警報)



**Assistance from Dell (從 Dell 的協助)** (DellConnect™ 的技術支援、客戶服務、訓練與教學課程、Dell on Call [Dell 電話中心] 提供的指導說明和使用 PC CheckUp 進行線上掃描)



**About Your System (關於您的系統)** (系統說明文件、保固資訊、系統資訊、升級與附屬應用程式)

若要獲得有關 **Dell Support Center** 和可用支援工具的更多資訊，請按一下 **support.dell.com** 上的 **Services (服務)** 標籤。

## 系統訊息

如果您的電腦有問題或錯誤，它可能會顯示系統訊息，協助您識別原因以及解決問題所需採取的措施。

 **註：**如果以下範例未列出您收到的訊息，請參閱作業系統說明文件，或訊息出現時所執行程式的說明文件。或者，您可以參閱硬碟機上或 Dell 支援 Web 網站 [support.dell.com](http://support.dell.com) 上的《Dell 技術指南》，或參閱第 59 頁的「與 Dell 公司聯絡」，以取得援助。

**Alert! Previous attempts at booting this system have failed at checkpoint [nnnn]. For help in resolving this problem, please note this checkpoint and contact Dell Technical Support (警報！之前幾次嘗試啟動此系統時，在檢查點 [nnnn] 處失敗。若要獲得解決此問題的說明，請記下此檢查點並與 Dell 技術支援部門聯絡)** — 由於相同的錯誤，電腦連續三次未能完成啟動程序。若要取得援助，請與 Dell

公司聯絡 (請參閱第 59 頁的「與 Dell 公司聯絡」)。

**CMOS checksum error (CMOS 總和檢查錯誤)** — 主機板可能發生故障或 RTC 電池電量過低。若要取得援助，請與 Dell 公司聯絡 (請參閱第 59 頁的「與 Dell 公司聯絡」)。

**CPU fan failure (CPU 風扇故障)** — CPU 風扇發生故障。若要取得援助，請與 Dell 公司聯絡 (請參閱第 59 頁的「與 Dell 公司聯絡」)。

**Hard-disk drive failure (硬碟機故障)** — 可能是硬碟機在 POST 期間發生故障。若要取得援助，請與 Dell 公司聯絡 (請參閱第 59 頁的「與 Dell 公司聯絡」)。

**Hard-disk drive failure (硬碟機讀取故障)** — 可能是硬碟機在 HDD 啟動測試期間發生故障。若要取得援助，請與 Dell 公司聯絡 (請參閱第 59 頁的「與 Dell 公司聯絡」)。

**Keyboard failure (鍵盤故障)** — 鍵盤發生故障或纜線鬆動。如果重新安插纜線無法解決問題，請更換鍵盤。

**No boot device available (無可用的啓動裝置)** — 硬碟機上無啓動分割區、硬碟機纜線鬆動，或無啓動裝置。

- 如果硬碟機是您的啓動裝置，請確定纜線已連接好、硬碟機已正確安裝且被分區為啓動裝置。
- 進入系統設定程式，並確定啓動順序資訊正確 (請參閱 Dell 支援 Web 站台 [support.dell.com](http://support.dell.com) 上的《Dell 技術指南》)。

**No timer tick interrupt (無計時器計時訊號中斷)** — 主機板上的晶片可能發生故障或母板發生故障。若要取得援助，請與 Dell 公司聯絡 (請參閱第 59 頁的「與 Dell 公司聯絡」)。

**USB over current error (USB 過電流錯誤)** — 拔下 USB 裝置。您的 USB 裝置需要更多電能才能正常作業。使用外接式電源連接 USB 裝置，或者如果您的裝置有兩條 USB 纜線，請將兩條都連接上。

**CAUTION - Hard Drive SELF MONITORING SYSTEM has reported that a parameter has exceeded its normal operating range. Dell recommends that you back up your data regularly. A parameter out of range may or may not indicate a potential hard drive problem (警告 - 硬碟機自我監測系統報告某個參數超出正常作業範圍。Dell 建議您定期備份資料。參數超出範圍可能表示有潛在的硬碟機問題) — S.M.A.R.T 錯誤，硬碟機可能發生故障。若要取得援助，請與 Dell 公司聯絡 (請參閱第 59 頁的「與 Dell 公司聯絡」)。**

## 硬體疑難排解

如果在作業系統設定程式中未偵測到某裝置，或者偵測到該裝置但其組態不正確，您可以使用**硬體疑難排解**來解決不相容問題。

若要啟動硬體疑難排解，請：

1. 按一下**開始**  → **說明及支援**。
2. 在搜尋欄位中鍵入**硬體疑難排解**，然後按 <Enter> 鍵開始搜尋。
3. 在搜尋結果中，選擇最能說明問題的選項，並按照接下來的故障排除步驟進行操作。

## Dell Diagnostics

如果在使用電腦時遇到問題，請在與 Dell 公司聯絡以取得技術援助之前，先執行第 37 頁的「鎖定和軟體問題」中的檢查程序，並執行 Dell Diagnostics。

建議您在開始操作之前先列印這些步驟。

 **註：** Dell Diagnostics 僅可在 Dell 電腦上使用。

 **註：** **Drivers and Utilities** 光碟是可選的，您的電腦可能未隨附此光碟。

請參閱《**Dell 技術指南**》，以查看電腦的組態資訊，並確定您要測試的裝置顯示在系統設定程式中並處於作用中。

從硬碟機或 **Drivers and Utilities** 光碟啟動 Dell Diagnostics。

## 從硬碟機啟動 Dell Diagnostics

Dell Diagnostics 位於硬碟機上隱藏的診斷公用程式分割區上。

- **註：**如果您的電腦無法顯示螢幕影像，請與 Dell 公司聯絡 (請參閱第 59 頁的「與 Dell 公司聯絡」)。

  1. 確定電腦已連接至已知可正常工作的電源插座。
  2. 開啓 (或重新啓動) 電腦。
  3. 當螢幕上顯示 DELL™ 徽標時，請立即按 <F12> 鍵。從啓動選單選擇 **Diagnostics**，然後按 <Enter> 鍵。

在某些電腦上，此作業將呼叫預啓動系統評估 (PSA)。

- **註：**如果您等候已久，且螢幕上已顯示作業系統徽標，請繼續等候，直至看到 Microsoft® Windows® 桌面，然後關閉電腦並再試一次。
- **註：**如果您看到一則訊息，說明未找到診斷公用程式分割區，請從您的 **Drivers and Utilities** 光碟執行 Dell Diagnostics。

## 如果呼叫 PSA：

- a. PSA 會開始執行測試。
- b. 如果 PSA 成功完成，則螢幕上將顯示以下訊息：`「No problems have been found with this system so far.Do you want to run the remaining memory tests?This will take about 30 minutes or more.Do you want to continue?(Recommended)` (目前未在此系統中找到任何問題。是否要執行剩餘的記憶體測試？此測試需要大約 30 分鐘或更長時間。是否要繼續？[建議])」。
- c. 如果您遇到記憶體問題，請按 <Y> 鍵，否則請按 <N> 鍵。  
螢幕上將顯示以下訊息：`「Booting Dell Diagnostic Utility Partition.Press any key to continue.(正在啓動 Dell 診斷公用程式分割區，按任一按鍵繼續。)」`
- d. 按任一按鍵移往 **Choose An Option** (選擇一個選項) 視窗。

### 如果未呼叫 PSA：

按任一按鍵以從硬碟機上的診斷公用程式分割區啟動 Dell Diagnostics。

4. 選擇要執行的程式。
5. 如果在測試期間遇到問題，螢幕上會出現訊息，顯示錯誤代碼及問題說明。記下錯誤代碼和問題說明，並與 Dell 公司聯絡 (請參閱請第 59 頁的「與 Dell 公司聯絡」)。

 註：電腦的服務標籤位於每個測試螢幕的頂部。當您與 Dell 公司聯絡時，服務標籤可協助識別您的電腦。

6. 完成測試後，請關閉測試螢幕，返回 **Choose An Option (選擇一個選項)** 視窗。
7. 若要結束 Dell Diagnostics 並重新啟動電腦，請按一下 **Exit (結束)**。

### 從 Drivers and Utilities 光碟啟動 Dell Diagnostics

1. 插入 **Drivers and Utilities** 光碟。
2. 關閉並重新啟動電腦。螢幕上顯示 DELL 徽標時，立即按 <F12> 鍵。

 註：如果您等候已久，且螢幕上已顯示作業系統徽標，請繼續等候，直至看到 Microsoft® Windows® 桌面，然後關閉電腦並再試一次。

 註：後續步驟只能使變更的啟動順序在本次啟動時有效。下次啟動時，電腦將依據在系統設定程式中指定的裝置啟動。

3. 當螢幕上顯示啟動裝置清單時，請反白顯示 **CD/DVD/CD-RW**，並按 <Enter> 鍵。
4. 從出現的選單中選擇 **Boot from CD-ROM (從 CD-ROM 啟動)** 選項，然後按 <Enter> 鍵。

## 使用支援工具

5. 鍵入 1 以啓動 CD 選單，然後按 <Enter> 鍵繼續。
  6. 從已編號的清單中選擇 **Run the 32 Bit Dell Diagnostics (執行 32 位元 Dell Diagnostics)**。  
如果列出多個版本，請選擇適用於您電腦的版本。
  7. 選擇要執行的程式。
  8. 如果在測試期間遇到問題，螢幕上會出現訊息，顯示錯誤代碼及問題說明。記下錯誤代碼和問題說明，並與 Dell 公司聯絡 (請參閱請第 59 頁的「與 Dell 公司聯絡」)。
-  **註：**電腦的服務標籤位於每個測試螢幕的頂部。當您與 Dell 公司聯絡時，服務標籤可協助識別您的電腦。
9. 完成測試後，請關閉測試螢幕，返回 **Choose An Option (選擇一個選項)** 視窗。
  10. 若要結束 Dell Diagnostics 並重新啓動電腦，請按一下 **Exit (結束)**。
  11. 取出 **Drivers and Utilities** 光碟。



# 還原作業系統

您可以按以下方式還原您的作業系統：

- 系統還原可將電腦還原至先前的作業狀態，而不會影響資料檔案。請將系統還原作為還原作業系統並保留資料檔案的首選解決方案。
- Dell Factory Image Restore 會將硬碟機還原至您購買電腦時其所處的作業狀態。此程序會永久刪除硬碟機上的所有資料，並移除您在收到電腦後安裝的所有程式。除非系統還原無法解決您的作業系統問題，否則請勿使用 Dell Factory Image Restore。
- 如果您的電腦隨附了作業系統光碟，則可以使用該光碟來還原作業系統。但是，使用作業系統光碟也會刪除硬碟機上的所有資料。請僅在系統還原與 Dell Factory Image Restore 都無法解決您的作業系統問題時，才使用該光碟。

## 系統還原

如果對硬體、軟體或其他系統設定所做的變更使電腦處於不理想的作業狀態，Windows 作業系統提供的系統還原選項可讓您將電腦還原至先前的作業狀態 (不影響資料檔案)。系統還原對電腦所做的任何變更均可完全撤銷。

 **警示：**請定期備份您的資料檔案。系統還原無法監控資料檔案，也無法對其進行恢復。

 **註：**以下說明適用於 Windows 預設檢視，因此如果您已將 Dell™ 電腦上的設定變更為 Windows 傳統檢視，則這些說明可能不適用。

### 啓動系統還原

1. 按一下**開始** 。
2. 在搜尋方塊中，鍵入系統還原並按 <Enter> 鍵。

 **註：**螢幕上可能會出現**使用者帳戶控制**視窗。如果您在電腦上使用的是管理員帳戶，請按一下**繼續**；否則，請與管理員聯絡以繼續所需動作。

3. 按一下**下一步**以及螢幕上接下來的提示。如果系統還原無法解決問題，您可以復原上次系統還原。

### 復原上次系統還原

 **註：**在復原上次系統還原之前，請儲存並關閉所有開啓的檔案，結束所有開啓的程式。在系統還原完成之前，請勿變更、開啓或刪除任何檔案或程式。

1. 按一下**開始** 。
2. 在搜尋方塊中，鍵入系統還原並按 <Enter> 鍵。
3. 按一下**復原上次還原**，然後按一下**下一步**。

## Dell Factory Image Restore

 **警示：**使用 **Dell Factory Image Restore** 會永久刪除硬碟機上的所有資料，並移除您在收到電腦後安裝的所有程式或驅動程式。如有可能，請在使用此選項之前備份資料。除非系統還原無法解決您的作業系統問題，否則請勿使用 **Dell Factory Image Restore**。

-  **註：**如果已使用作業系統光碟為硬碟機製作格式或分區，則 **Dell Factory Image Restore** 將不可用。
-  **註：**某些國家/地區或某些電腦可能不提供 **Dell Factory Image Restore**。

請僅將 **Dell Factory Image Restore** 作為還原作業系統的最後選擇。該選項會將硬碟機還原至您購買電腦時其所處的作業狀態。您收到電腦後新增的任何程式或檔案 (包括資料檔案) 均會從硬碟機上永久刪除。資料檔案包括文件、試算表、電子郵件、數位相片及音樂檔案等。如有可能，請在使用 **Factory Image Restore** 之前備份所有資料。

1. 開啓電腦。螢幕上出現 **Dell** 徽標時，按 <F8> 鍵數次，以存取 **Vista 進階開機選項** 視窗。

 **註：**如果您等候已久，且螢幕上已顯示作業系統徽標，請繼續等候，直至看到 **Microsoft® Windows®** 桌面，然後關閉電腦並再試一次。

2. 選擇**修復您的電腦**。
3. 螢幕上將出現**系統修復選項**視窗。
4. 選擇鍵盤配置，然後按一下**下一步**。
5. 若要存取修復選項，請以本機使用者身份登入。若要存取命令提示，請在**使用者名稱**欄位中鍵入 administrator，然後按一下**確定**。
6. 按一下 **Dell Factory Image Restore**。會出現 **Dell Factory Image Restore** 歡迎螢幕。
  - 註：根據您的組態，您可能需要選擇 **Dell Factory Tools (Dell 出廠工具)**，然後選擇 **Dell Factory Image Restore**。
7. 按一下 **Next (下一步)**。會出現 **Confirm Data Deletion (確認資料刪除)** 螢幕。
  - 註：如果您不想繼續執行 Factory Image Restore，請按一下 **Cancel (取消)**。
8. 選擇核取方塊以確認您要繼續為硬碟機重新製作格式，並將系統軟體還原至出廠狀態，然後按一下 **Next (下一步)**。

還原程序開始，該程序可能需要五分鐘或更長時間才能完成。將作業系統和出廠時安裝的應用程式還原至出廠狀態後，會出現訊息。
9. 按一下 **Finish (完成)** 以重新啟動系統。

# 作業系統重新安裝

## 開始操作之前

如果您打算重新安裝 Microsoft® Windows® 作業系統來解決新安裝的驅動程式的問題，請先嘗試使用 Windows 裝置驅動程式回復。如果裝置驅動程式回復無法解決問題，則請使用系統還原將作業系統還原至安裝新裝置驅動程式之前其所處的作業狀態。請參閱第 47 頁的「系統還原」。

 **警告：**執行安裝之前，請先備份硬碟機上的所有資料檔案。對於傳統硬碟機組態，硬碟機是電腦偵測到的第一個磁碟機。

請僅將作業系統重新安裝光碟用作還原作業系統的最後選擇。

若要重新安裝 Windows，您需要以下項目：

- 作業系統光碟
- Dell **Drivers and Utilities** 光碟

 **註：**Dell **Drivers and Utilities** 光碟包含組裝電腦期間安裝的驅動程式。使用 Dell **Drivers and Utilities** 光碟可以載入所需的任何驅動程式。您的電腦是否隨附 Dell **Drivers and Utilities** 光碟和作業系統光碟，取決於您訂購電腦的地區或您是否要求提供光碟。

### 重新安裝 Microsoft Windows

重新安裝程序可能需要 1 到 2 個小時才能完成。重新安裝作業系統之後，您還必須重新安裝裝置驅動程式、防毒程式以及其他軟體。

1. 儲存並關閉所有開啓的檔案，結束所有開啓的程式。
2. 插入作業系統光碟。
3. 如果螢幕上顯示 **Install Windows (安裝 Windows)** 訊息，請按一下 **Exit (結束)**。
4. 重新啓動電腦。
5. 螢幕上顯示 DELL 徽標時，立即按 <F12> 鍵。

 註：如果您等候已久，且螢幕上已顯示作業系統徽標，請繼續等候，直至看到 Microsoft® Windows® 桌面，然後關閉電腦並再試一次。

 註：後續步驟只能使變更的啓動順序在本次啓動時有效。下次啓動時，電腦將依據在系統設定程式中指定的裝置啓動。

6. 當螢幕上顯示啓動裝置清單時，請反白顯示 **CD/DVD/CD-RW Drive (CD/DVD/CD-RW 磁碟機)**，並按 <Enter> 鍵。
7. 按任一按鍵 **Boot from CD-ROM (從 CD-ROM 啓動)**。按照螢幕上的說明完成安裝。

# 取得說明

如果電腦出現問題，您可以完成以下步驟來對問題進行診斷並排除故障：

1. 請參閱第 34 頁的「解決問題」，以獲得電腦所遇到問題的相關資訊和程序。
2. 請參閱《Dell 技術指南》，以獲得更多故障排除資訊。
3. 請參閱第 43 頁的「Dell Diagnostics」，以獲得如何執行 Dell Diagnostics 的相關程序。
4. 請填寫第 58 頁的「診斷核對清單」。
5. 透過 Dell 支援 ([support.dell.com](http://support.dell.com))，您可以使用 Dell 提供的範圍廣泛的線上服務，協助您執行安裝和故障排除程序。請參閱第 55 頁的「線上服務」，以獲得範圍更廣泛的 Dell 線上支援清單。

6. 如果前面的步驟無法解決問題，請參閱第 58 頁的「在聯絡之前」。

 註：請使用電腦旁邊的電話與 Dell 支援部門聯絡，以便支援人員可以協助您執行所有必要的程序。

 註：某些國家/地區可能未提供 Dell 快速服務代碼系統。

聽到 Dell 自動化電話系統給出的提示時，請輸入您的快速服務代碼，以便將電話直接轉給相關的支援人員。如果您沒有快速服務代碼，請開啓 **Dell Accessories (Dell 附屬應用程式) 資料夾**，連按兩下 **Express Service Code (快速服務代碼)** 圖示，然後按照說明進行操作。

 註：美國本土以外的某些地方可能未提供這些服務。請與您當地的 Dell 代理商聯絡，以獲得有關可用性方面的資訊。

## 技術支援和客戶服務

Dell 的支援服務部門可隨時為您解答有關 Dell 硬體的問題。我們的支援人員將使用基於電腦的診斷程式，快速準確地解答您的問題。

若要聯絡 Dell 的支援服務部門，請參閱第 58 頁的「在聯絡之前」，然後查看您所在地區的聯絡資訊或訪問 [support.dell.com](http://support.dell.com)。

## DellConnect

DellConnect™ 是一種簡單的線上存取工具，可讓 Dell 服務和支援人員在您的完全監督下透過寬頻連線存取您的電腦，診斷問題並對其進行修復。若要獲得更多資訊，請訪問 [www.dell.com/DellConnect](http://www.dell.com/DellConnect)。



## 線上服務

您可以在下列 Web 站台瞭解 Dell 產品和服務的相關資訊：

- [www.dell.com](http://www.dell.com)
- [www.dell.com/ap](http://www.dell.com/ap) (僅限於亞太地區)
- [www.dell.com/jp](http://www.dell.com/jp) (僅限於日本)
- [www.euro.dell.com](http://www.euro.dell.com) (僅限於歐洲)
- [www.dell.com/la](http://www.dell.com/la) (僅限於拉丁美洲和加勒比海地區)
- [www.dell.ca](http://www.dell.ca) (僅限於加拿大)

您可以透過以下 Web 站台及電子郵件地址來取得 Dell 支援服務：

### Dell 支援 Web 站台

- [support.dell.com](mailto:support.dell.com)
- [support.jp.dell.com](mailto:support.jp.dell.com) (僅限於日本)
- [support.euro.dell.com](mailto:support.euro.dell.com) (僅限於歐洲)
- [supportapj.dell.com](mailto:supportapj.dell.com) (僅限於亞太地區)

### Dell 支援電子郵件位址

- [mobile\\_support@us.dell.com](mailto:mobile_support@us.dell.com)
- [support@us.dell.com](mailto:support@us.dell.com)
- [la-techsupport@dell.com](mailto:la-techsupport@dell.com) (僅限於拉丁美洲和加勒比海地區)
- [apsupport@dell.com](mailto:apsupport@dell.com) (僅限於亞太地區)

### Dell 市場及銷售部電子郵件地址

- [apmarketing@dell.com](mailto:apmarketing@dell.com) (僅限於亞太地區)
- [sales\\_canada@dell.com](mailto:sales_canada@dell.com) (僅限於加拿大)

### 匿名檔案傳送通訊協定 (FTP)

- [ftp.dell.com](ftp://ftp.dell.com)

以使用者 `anonymous` 身份登入，並以您的電子郵件地址作為密碼。

## 自動化訂購狀態查詢服務

若要查詢您訂購的任何 Dell 產品的狀態，可以訪問 [support.dell.com](http://support.dell.com)，或致電自動化訂購狀態查詢服務。會有錄音提示您提供查找並報告所訂購產品所需的資訊。若要查詢您所在地區應撥打的電話號碼，請參閱第 59 頁的「與 Dell 公司聯絡」。



如果您的訂單出現問題，例如缺少零件、零件錯誤或帳單不正確等，請與 Dell 公司聯絡，以獲得客戶援助服務。在您聯絡時，請準備好您的發票或包裝單。若要查詢您所在地區應撥打的電話號碼，請參閱第 59 頁的「與 Dell 公司聯絡」。



## 產品資訊

如果您需要有關 Dell 其他產品的資訊，或者您想訂購產品，請訪問 Dell Web 站台 [www.dell.com](http://www.dell.com)。若要查詢您所在地區應撥打的電話號碼，或是向銷售專員諮詢的電話號碼，請參閱第 59 頁的「與 Dell 公司聯絡」。

## 退回產品以進行保固維修或退款

無論您退回產品是為了進行維修還是要求退款，皆請按照以下說明備妥所有要退回的產品：

-  **註：**將產品退回 Dell 公司之前，請確保已備份硬碟機及產品中所有其他儲存裝置上的所有資料。刪除所有機密、私有和個人資訊，並取出抽取式媒體，例如 CD 和 PC Card。Dell 對您所退回產品中包括的任何機密、私有或個人資訊，或對您退回產品時遺失或損毀的資料、損壞或遺失的抽取式媒體概不負責。
- 1. 聯絡 Dell 以取得退回材料授權號碼，然後將該號碼清楚地寫在包裝箱外面的顯眼處。
-  **註：**若要查詢您所在地區應撥打的電話號碼，請參閱第 59 頁的「與 Dell 公司聯絡」。

2. 附上發票的複本和一封寫明退回原因的信函。
  3. 附上一份診斷核對清單 (請參閱第 58 頁的「診斷核對清單」)，寫明您執行過的測試及 Dell Diagnostics 報告的所有錯誤訊息 (請參閱第 43 頁的「Dell Diagnostics」)。
  4. 如果是要求退款，請附上產品的所有附件 (電源線、軟體和指南等)。
  5. 請使用該設備原來的 (或類似的) 包裝材料來包裝。
-  **註：**您必須支付運輸費用，支付退回產品的保險，並承擔運送至 Dell 公司途中遺失的風險。本公司不接受以貨到付款 (C.O.D.) 方式寄送的包裹。
  -  **註：**若退回的產品不符合上述任何一項要求，Dell 公司的收件部門將拒收並將其退還給您。

## 在聯絡之前

 **註：**聯絡時請準備好您的快速服務代碼。該代碼可讓 Dell 的自動化支援電話系統更有效地轉接您的電話。也可能要求您提供服務標籤 (位於電腦背面或底部)。

請記得填寫以下診斷核對清單。如有可能，請在致電 Dell 公司尋求援助之前先開啓電腦，並使用電腦旁邊的電話撥打。您可能需要在鍵盤上鍵入一些命令、轉述操作細節，或者嘗試執行只限於在該電腦上進行的其他故障排除步驟。請確定已準備好電腦說明文件。

### 診斷核對清單

- 姓名：
- 日期：
- 地址：
- 電話號碼：
- 服務標籤 (電腦背面的條碼)：
- 快速服務代碼：
- 退回材料授權號碼 (如果 Dell 支援技術人員已提供給您)：
- 作業系統和版本：
- 裝置：
- 擴充卡：
- 您有連線至網路嗎？是/否
- 網路、版本和網路配接器：
- 程式和版本：

請參閱您的作業系統說明文件，以確定電腦啟動檔案的內容。如果電腦已連接至印表機，請列印每份檔案。否則，請在聯絡 Dell 之前，記下每份檔案的內容。

- 錯誤訊息、嗶聲代碼或診斷故障碼：
- 問題描述以及您執行過的故障排除程序：

## 與 Dell 公司聯絡

美國的客戶請撥打 800-WWW-DELL (800-999-3355)。

 **註：**如果無法連線到網際網路，您可以在購買發票、包裝單、帳單或 Dell 產品目錄中找到聯絡資訊。

Dell 提供多種線上及電話支援和服務的選擇。服務的提供因國家/地區和產品而異，某些服務可能在您所在地區並不提供。

若因銷售、技術支援或客戶服務問題要與 Dell 公司聯絡，請：

1. 訪問 [support.dell.com](http://support.dell.com)。
2. 在網頁底部的 **Choose A Country/Region (選擇國家/地區)** 下拉式選單中確認您所在的國家或地區。
3. 按一下網頁左側的 **Contact Us (與我們聯絡)**。
4. 根據您的需要選擇適當的服務或支援連結。
5. 選擇便於您與 Dell 公司聯絡的方式。

## 尋找更多資訊和資源

### 如果您需要：

重新安裝作業系統

執行電腦的診斷程式、重新桌面系統軟體，或更新電腦的驅動程式以及讀我檔案

進一步瞭解您的作業系統、維護周邊裝置、RAID、網際網路、藍芽®、網路連線和電子郵件

查找您電腦的安全性方面的最佳實踐資訊  
查看保固資訊、條款與條件 (僅限於美國)、安全說明、法規資訊、人體工學資訊和最終使用者授權合約

找到您的服務標籤/快速服務代碼 — 您必須使用服務標籤，以便在 [support.dell.com](http://support.dell.com) 上識別您的電腦或與技術支援部門聯絡

### 請參閱：

作業系統光碟

**Drivers and Utilities** 光碟



註：驅動程式與說明文件更新可在 Dell™ 支援 Web 站台 [support.dell.com](http://support.dell.com) 上找到。

安裝在您的硬碟機上的《**Dell 技術指南**》

您電腦隨附的安全性方面的文件和法規文件，另請參閱法規遵循首頁

[www.dell.com/regulatory\\_compliance](http://www.dell.com/regulatory_compliance)

電腦的背面

## 如果您需要：

找到驅動程式和下載

聯絡技術支援部門並取得產品說明

查詢您新購買產品的訂購狀態

找到常見問題的解決方案和解答

找到有關電腦技術變更的最新資訊，或者為  
技術人員或有經驗的使用者提供的進階技術  
參考資料

## 請參閱：

Dell™ 支援 Web 站台 [support.dell.com](http://support.dell.com)

# 基本規格

## 系統型號

Inspiron One 19

本章節提供您在安裝電腦、更新電腦的驅動程式以及升級電腦時可能需要的資訊。若要獲得更詳細的規格，請參閱 Dell 支援 Web 站台 [support.dell.com](http://support.dell.com) 上的**維修手冊**。

 **註：**提供的項目可能因地區而異。若要獲得有關電腦組態的更多資訊，請按一下**開始** → **說明及支援**，然後選擇對應選項以檢視有關電腦的資訊。

## 處理器

Intel® Celeron®

Intel Celeron 雙核心

Intel Pentium® 雙核心

Intel Core™ 2 Duo

Intel Core 2 Quad

## 磁碟機與裝置

磁碟機

一個 3.5 吋內部硬碟機，一個托盤載入式光碟機

無線 (可選)

LAN 802.11 b/g

相機

130 萬像素



**磁碟機與裝置**

可用裝置	序列 ATA 硬碟機、 DVD-ROM (可選)、 DVD+/- RW (可選)、 麥克風陣列以及八合 一媒體卡讀卡器
------	---

**記憶體**

類型	雙通道 800 MHz DDR2
最小值	1 GB
最大值	4 GB

**電腦資訊**

系統晶片組	Intel G41+ICH7
-------	----------------

**外接式連接器**

網路配接器	RJ45 連接器
USB 2.0	三個側面板連接 器和三個背面板連 接器
音效卡	兩個側面板連接器 用於麥克風/信號線 輸入與耳機/信號線 輸出； 一個背面板連接器 用於信號線輸出
IEEE 1394a	一個側面板 4 插腳 序列連接器

## 基本規格

### 影像卡

---

類型	Intel X4500
----	-------------

### 音效卡

---

類型	內建喇叭
----	------

### 顯示器

---

類型 (動態矩陣 TFT)	18.5 吋，16:9， WXGA
---------------	----------------------

最大解析度	1366 x 768
-------	------------

### 電源

---

瓦特數	130 W
-----	-------

電壓	100 至 240 VAC
----	---------------

備用電池	3 V CR2032 鋰幣式 電池
------	----------------------

### 實體參數

---

高度	386.39 mm (15.21 吋)
----	---------------------

寬度	477.39 mm (18.79 吋)
----	---------------------

厚度	103.98 mm (4.09 吋)
----	--------------------

重量 (大約)	7.3 kg (16.1 lb)
---------	------------------

### 電腦環境

#### 溫度：

作業時	10°C 至 35°C (50°F 至 95°F)
-----	------------------------------

存放時	-40°C 至 65°C (-40°F 至 149°F)
-----	---------------------------------

相對濕度	10% 至 90% (非冷凝)
------	-----------------

**電腦環境****最大振動：**

作業時	隨機 2 分鐘為 0.26 GRMS (所有作 業方向)
存放時	隨機 15 分鐘為 2.2 GRMS

**最大撞擊：**

作業時	半正弦波脈衝撞擊： 以 20 in/s (51 cm/s) 的 速率轉變時，為 40G (2 ms)
存放時	半正弦波脈衝撞 擊：以 240 in/s (609 cm/s) 的速率轉 變時，為 40G (22 ms)

**電腦環境****海拔高度：**

作業時	-15.2 至 3048 m (-50 至 10,000 ft)
存放時	-15.2 至 10,668 m (-50 至 35,000 ft)
空氣中懸浮污染物 級別	G2 或更低 (按照 ISA-S71.04-1985 的 定義)

# 附錄

## Macrovision 產品通告

此產品採用版權保護技術，它受 Macrovision Corporation 和其他權利擁有人所擁有的某些美國專利權和其他智慧產權之方法請求項的保護。使用此版權保護技術必須得到 Macrovision Corporation 的授權。除非 Macrovision Corporation 另行授權，否則此產品專供家庭及其他有限檢視使用。嚴禁還原工程或反組譯。

# 索引

## 英文

CD，播放和製作 29

DellConnect 54

Dell Diagnostics 43

Dell Factory Image Restore 47

Dell Support Center 40

Dell 支援 Web 站台 61

DVD，播放和製作 29

FTP 登入，匿名 55

ISP

網際網路服務供應商 12

MMC 18

Windows Vista® 12

重新安裝 52

程式相容性精靈 38

Windows，重新安裝 47

xD 圖形卡讀卡器 18

## 四畫

支援站台

世界各地 54

支援電子郵件地址 55

## 六畫

自訂

您的桌面 29

您的能源設定 30

多媒體卡讀卡器 18

安裝，開始操作之前 5

光碟

使用 21

## 索引

### 光碟機

支援的光碟大小 **21**

### 耳機

正面連接器 **18**

## 七畫

系統訊息 **41**

系統還原 **47**

## 八畫

空氣流通，允許 **5**

## 九畫

客戶服務 **54**

保固退回 **57**

音效卡 **64**

前側連接器 **15**

重新安裝 Windows **47**

## 十畫

通風，確保 **5**

### 連接

可選網路纜線 **8**

連接埠和連接器 **63**

### 能源

節省 **30**

記憶棒讀卡器 **18**

### 記憶體

最小值與最大值 **63**

記憶體支援 **63**

### 記憶體問題

解決 **37**

## 十一畫

產品

    資訊和購買 56

規格 62

處理器 62

問題，解決 34

軟體功能 29

軟體問題 38

## 十二畫

晶片組 63

備份

    建立 32

尋找更多資訊 60

運送產品

    退回或維修 57

硬碟機活動指示燈 16

無線網路連線 35

診斷核對清單 58

硬體問題

    診斷 43

硬體疑難排解 43

## 十三畫

電子郵件地址

    獲得技術支援 55

解決問題 34

節省能源 30

電腦

    重量和尺寸 64

電腦功能 29

電腦，安裝 5

電源規格 64

電源問題，解決 36

資源，尋找更多 60

索引

電腦資訊 63

電腦環境 64

## 十四畫

說明

取得援助和支援 53

網路速度

測試 35

網路連線

修正 35

網際網路連線 12

磁碟機與裝置 62

實體參數規格 64

## 十五畫

線上聯絡 Dell 59

## 十六畫

還原出廠影像 49

## 十七畫

擴充匯流排 64

聯絡 Dell 58

## 二十畫以上

驅動程式與下載 61





中國印製  
以再造紙印製

[www.dell.com](http://www.dell.com) | [support.dell.com](http://support.dell.com)



0FWPJ4A00



馬來西亞印製

[www.dell.com](http://www.dell.com) | [support.dell.com](http://support.dell.com)



0FWPJ4A00