

INSPIRON™

セットアップガイド

DELL™
YOURS IS HERE



INSPIRON™

セットアップガイド

法令遵守モデル：W01B

認可タイプ：W01B001

メモ、注意、警告

-  **メモ**：コンピュータを使いやすくするための重要な情報を説明しています。
-  **警告**：ハードウェアの損傷またはデータの損失の可能性あることを示し、問題を回避する方法を説明しています。
-  **警告**：警告とは、物的損害、けが、または死亡の原因となる可能性があることを示します。

Dell™ n シリーズコンピュータをご購入いただいた場合、本書の Microsoft® Windows® OS についての説明は適用されません。

この文書の情報は、事前の通知なく変更されることがあります。

© 2009 すべての著作権は Dell Inc. にあります。

Dell Inc. の書面による許可のない複製は、いかなる形態においても厳重に禁じられています。

本書に使用されている商標：Dell、DELL ロゴ、Inspiron、YOURS IS HERE、および DellConnect は Dell Inc. の商標です。Intel、Pentium、および Celeron は、米国その他の国における Intel Corporation の登録商標であり、Core は同社の商標です。Microsoft および Windows は、米国その他の国における Microsoft Corporation の登録商標です。Bluetooth は、Bluetooth SIG, Inc. 所有の登録商標であり、Dell Inc. はライセンスに基づいて使用しています。

この文書では、上記記載以外の商標および会社名が使用されている場合があります。これらの商標や会社名は、一切 Dell Inc. に所属するものではありません。

2009 年 9 月

P/N PCVN1

Rev. A00

目次

Inspiron One のセットアップ	5	オブティカルドライブの使い方	22
コンピュータをセットアップ する前に	5	背面の機能	24
キーボードおよびマウスの接続	6	背面パネルコネクタ	26
電源ケーブルの接続	7	ディスプレイの機能	28
ネットワークケーブルの接続（オブ ション）	8	タッチスクリーンの使い方（オブ ション）	30
コンピュータスタンドの調整	10	ソフトウェアの機能	34
電源ボタンを押す	11	問題の解決	37
Microsoft Windows 7 をセット アップする	12	タッチスクリーンの問題	37
インターネットに接続する（オブ ション）	13	ビープコード	39
Inspiron One の使い方	16	ネットワークの問題	40
右側面の機能	16	電源の問題	41
右側面パネルのボタンとコネクタ	18	メモリの問題	43
左側面の機能	20	フリーズおよびソフトウェアの 問題	44

サポートツールの使い方	47	製品情報	69
デルサポートセンター	47	保証期間中の修理および製品 交換について	69
システムメッセージ	48	お問い合わせになる前に	71
ハードウェアに関するトラブル シューティング	51	デルへのお問い合わせ	72
Dell Diagnostics (診断) プログ ラムプログラム	51	詳細情報およびリソースの参照	74
お使いのオペレーティングシ テムの復元	57	基本仕様	77
システムの復元	58	付録	82
Dell Factory Image Restore	59	Macrovision 製品通知	82
OS の再インストール	62	NOM またはメキシコの公式規格 の情報 (メキシコのみ)	83
困ったときは	65	索引	84
テクニカルサポートとカスタ マーサービス	66		
DellConnect	67		
オンラインサービス	67		
24 時間納期案内電話サービス	68		

Inspiron One のセットアップ

本項では、Inspiron™ One 19T のセットアップについて説明します。

 **警告：**本項の手順を開始する前に、コンピュータに付属しているガイドの安全にお使いいただくための注意事項をお読みください。安全にお使いいただくためのベストプラクティスの追加情報に関しては、法令等の遵守ホームページ

www.dell.com/regulatory_compliance をご覧ください。

 **メモ：**コンピュータのサービスタグがコンピュータの背面にあります。このコードは、デルサポートサイトにアクセスしたり、テクニカルサポートに問い合わせたりするときにお使いのコンピュータを特定するために使用します。

コンピュータをセットアップする前に

コンピュータを設置するときは、電源に近いこと、右側のコントロール部や接続部を操作しやすいこと、換気のよい場所であること、さらにコンピュータを置く場所が平らで安定していることを確認してください。

コンピュータ周辺の空気の流れが悪くなると、Inspiron One がオーバーヒートするおそれがあります。オーバーヒートを防ぐには、コンピュータの背面に少なくとも 10.2 cm、コンピュータの側面に少なくとも 5.1 cm の空間を持たせることが必要です。キャビネットや引き出しなど、閉ざされた空間にコンピュータを設置して、電源を入れることはしないでください。

キーボードおよびマウスの接続

USB キーボードおよび USB マウスをコンピュータの USB コネクタに接続してください。

- メモ：ワイヤレスキーボードおよびワイヤレスマウスをコンピュータと共に購入した場合、USB レシーバを USB コネクタに接続してください。詳細に関しては、キーボードおよびマウスに付属のマニュアルを参照してください。

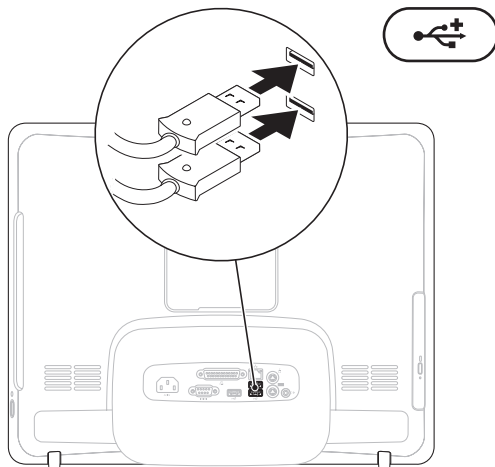

電源ケーブルの接続

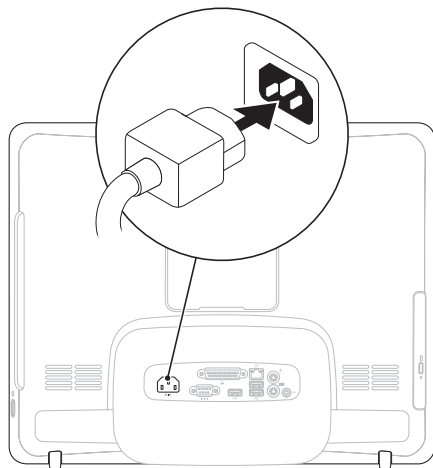

ネットワークケーブルの接続（オプション）

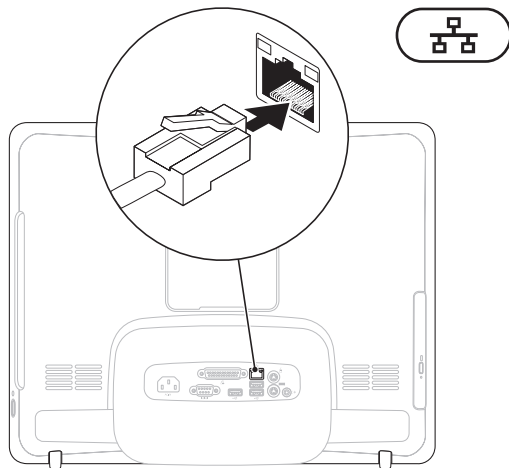

ネットワーク接続がなくても、このコンピュータのセットアップを完了できますが、ケーブル接続（家庭用ケーブルモデムやイーサネットジャックなど）を使用する既存のネットワークまたはインターネット接続があれば、すぐにそれを接続できます。

 **メモ：** ネットワークコネクタに接続するには、イーサネットケーブル（RJ45 コネクタ）のみを使用してください。ネットワークコネクタに電話ケーブル（RJ11 コネクタ）を接続しないでください。

コンピュータをネットワークやブロードバンドデバイスに接続するには、ネットワークケーブルの一方の端をネットワークポートやブロードバンドデバイスに接続します。ネットワークケーブルのもう一方の端を、コンピュータ背面にあるネットワークアダプタコネクタ（RJ45 コネクタ）に接続します。カチッという感触があれば、ネットワークケーブルはしっかりと接続されています。

コンピュータスタンドの調整

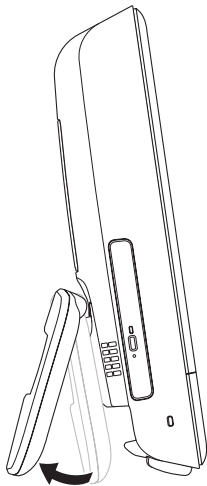

⚠ 警告： スタンドを持ってコンピュータを持ち運ばないでください。

📌 メモ： VESA 規格に基づいてコンピュータを壁に取り付けて使用するには、スタンドを閉じる必要があります。

スタンドを引いて、ディスプレイが見やすい角度になるように調整してください。スタンドを開いたり閉じたりすると、カチッという小さな音がします。このコンピュータは UL 認定の VESA 壁面設置に対応しています。適切に取り付けるには、直径 4 mm、ピッチ 0.7、長さ 10.0 mm の長いネジをそれぞれ 4 本使用してください。

電源ボタンを押す

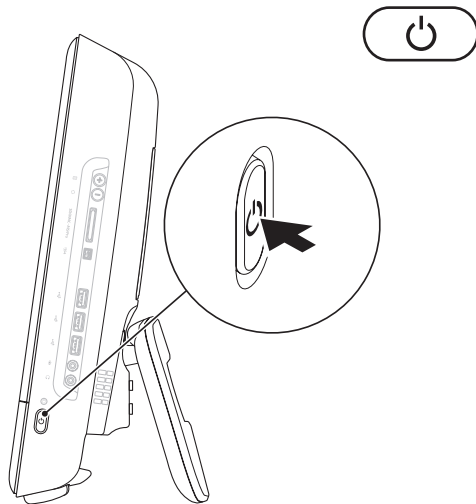

Microsoft Windows 7 をセットアップする

この Dell コンピュータには Microsoft® Windows® 7 オペレーティングシステムが事前設定されています。Windows をはじめて使用するときは、画面の説明に従ってセットアップしてください。これは必須の作業で、多少時間がかかる場合があります。Windows セットアップ画面には、使用許諾契約書の同意、プリファレンスの設定、インターネット接続のセットアップなど、いくつかの手順が示されます。

△ **警告：** オペレーティングシステムのセットアッププロセスは中断しないでください。中断すると、コンピュータが使用不能になり、オペレーティングシステムの再インストールが必要になることがあります。

■ **メモ：** コンピュータを最適なパフォーマンスでご使用いただくためには、お使いのコンピュータ用の最新の BIOS およびドライバを support.jp.dell.com からダウンロードしてインストールすることをお勧めします。

インターネットに接続する (オプション)

インターネットに接続するには、外付けモデムまたはネットワーク接続、および ISP（インターネットサービスプロバイダ）が必要です。

外付けの USB モデムまたはワイヤレス LAN アダプタが最初の注文に含まれていない場合は、デルウェブサイト dell.com/jp から購入できます。

有線接続のセットアップ

- ダイヤルアップ接続を使用する場合は、電話線をオプションの外付け USB モデムと壁の電話コネクタに接続してから、インターネット接続をセットアップします。
- DSL またはケーブル（衛星）モデム接続を使用する場合のセットアップ手順については、ご契約の ISP または携帯電話サービスにお問い合わせください。

有線インターネット接続のセットアップを完了するには、14 ページの「インターネット接続のセットアップ」の指示に従います。

ワイヤレス接続のセットアップ

-  **メモ**：ワイヤレスルーターのセットアップについては、お使いのルーターに付属のマニュアルを参照してください。

ワイヤレスインターネット接続を使用するには、その前にワイヤレスルーターに接続する必要があります。

ワイヤレスルーターへの接続をセットアップするには、次の手順を実行します。

1. 開いているファイルをすべて保存してから閉じ、実行中のプログラムをすべて終了します。
2. **Start (スタート)**  → **Control Panel (コントロールパネル)** → **Network and Sharing Center (ネットワークとインターネット接続)** → **Connect to a network (ネットワークに接続)** の順にクリックします。
3. 画面の手順に従ってセットアップを完了します。

インターネット接続のセットアップ

ISP および ISP が提供するオプションは国によって異なります。各国で利用可能なオプションに関しては、ISP にお問い合わせください。

過去にインターネットに正常に接続できていたのに接続できない場合は、ISP のサービスが停止している可能性があります。サービスの状態について ISP に確認するか、後でもう一度接続してみてください。

ご契約の ISP 情報をご用意ください。ISP に登録していない場合は、**Connect to the Internet (インターネットに接続する)** ウィザードを利用すると簡単に登録できます。

インターネット接続をセットアップするには、次の手順に従います。

1. 開いているファイルをすべて保存してから閉じ、実行中のプログラムをすべて終了します。

2. **Start (スタート)**  → **Control Panel (コントロールパネル)** の順にクリックします

3. **Network and Sharing Center (ネットワークと共有センター)** → **Set up a new connection or network (新しい接続またはネットワークのセットアップ)** → **Connect to the Internet (インターネットへの接続)** の順にクリックします。
Connect to the Internet (インターネットへの接続) ウィンドウが表示されます。

 **メモ**：どの接続タイプを選択すべきかわからない場合は、**選択についての説明を表示します** をクリックするか、ご契約の ISP にお問い合わせください。

4. 画面の指示に従って、ISP から提供されたセットアップ情報を使用してセットアップを完了します。

Inspiron One の使い方

本項では、Inspiron One のご利用可能な機能について説明します。

右側面の機能

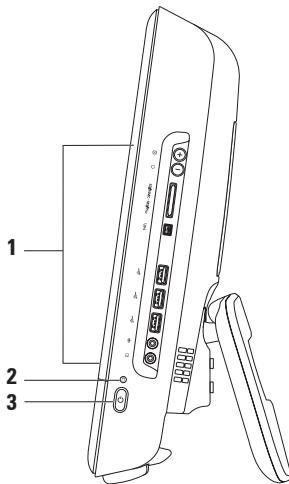

1 **右側面パネルのボタンとコネクタ** — 輝度を調整し、USB、オーディオ、およびその他のデバイスのプラグを対応するコネクタに差し込みます。

2  **ハードドライブアクティビティライト** — コンピュータがデータの読み書きをしている際に点灯します。ライトの点滅はハードドライブの動作を示します。





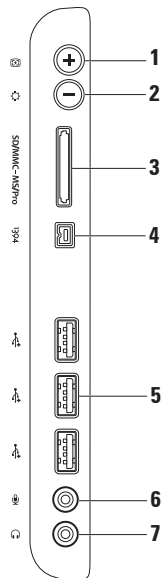

△ **注意：データの損失を防ぐため、ハードドライブアクティビティライトが点滅している間は、コンピュータの電源を切ったり、コンピュータを移動したり、スタンドを調整したりしないでください。**

3  **電源ボタンおよびライト** — 電源を入れたり切ったりするときに押します。このボタンの中央にあるライトは、次の電源の状態を示します。

- 黄色の点灯 — システム基板が初期化を開始できません。システム基板または電源装置に問題がある可能性があります。デルにお問い合わせください（72 ページの「デルへのお問い合わせ」を参照）。
 - 黄色の点滅 — 電源投入時自己テスト（POST）中にエラーが検出されました。デルにお問い合わせください（72 ページの「デルへのお問い合わせ」を参照）。
 - 白色の点滅 — コンピュータはスリープ状態になっています。
 - 白色の点灯 — コンピュータの電源が入っています。
 - 消灯 — コンピュータの電源がオフになっているか、休止状態になっています。
-

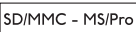
右側面パネルのボタンとコネクタ



-
-  **自動調整ボタン** — ディスプレイを入力ビデオ信号に自動調整します。
 -  **輝度調整ボタン** — このボタンを押して「輝度」コントロールメニューにアクセスし、+（自動調整ボタン）または-（輝度調整ボタン）を使用して輝度を調整します。
 -  **8-in-1 メディアカードリーダー** — 次のデジタルメモリカードに保存されたデジタル写真、音楽、ビデオ、文書を、簡単な操作で表示 / 共有できます。
 - SD メモリカード
 - SDIO カード
 - マルチメディアカード（MMC）
 - メモリスティック
 - メモリスティック PRO
 - xD ピクチャカード
 - 高速 SD
 - 高密度 SD
 -  **IEEE 1394a コネクタ** — デジタルビデオカメラなどの高速シリアルマルチメディアデバイスを接続します。
 -  **USB 2.0 コネクタ (3)** — マウス、キーボード、プリンタ、外付けドライブ、MP3 プレーヤーなどの USB デバイ스에接続します。
 -  **マイクまたはライン入力コネクタ** — マイクまたはオーディオプログラムで使用する入力信号に接続します。
 -  **ヘッドフォンまたはライン出力コネクタ** — ヘッドフォンや、パワードスピーカーまたはサウンドシステムを接続します。

メモ：パワードスピーカーまたはサウンドシステムに接続するには、コンピュータの背面にあるライン出力コネクタを使用します。
-

左側面の機能

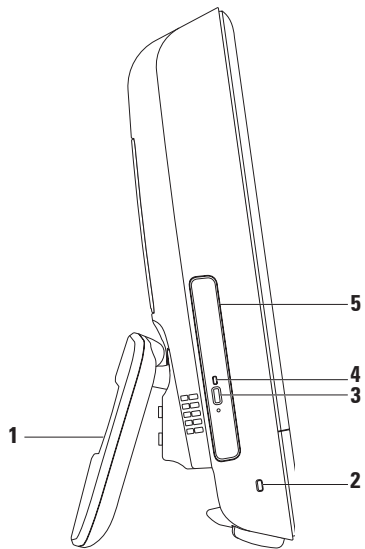

-
- 1 コンピュータスタンド** — コンピュータを安定させると共に、ディスプレイを見やすい角度に調整できます。

 - 2 セキュリティケーブルスロット** — 市販のセキュリティケーブルをコンピュータに取り付けます。

 - 3 オプティカルドライブ取り出しボタン** — 押すとオプティカルドライブが開きます。

 - 4 オプティカルドライブライト** — オプティカルドライブ取り出しボタンを押したときや、ディスクが読み取られているときに点滅します。

 - 5 オプティカルドライブ** — CD および DVD のみを再生または記録します。ディスクの印刷面をこちら側に向けてディスクを挿入してください。
-

オプティカルドライブの使い方

△ 警告： ディスクトレイを開閉するとき、トレイに対して力が加からないようにしてください。ドライブを使用しないときは、トレイは閉じておいてください。

△ 警告： ディスクを再生または記録している場合、コンピュータを動かさないでください。

1. 光学式ドライブの取り出しボタンを押します。
2. ディスクの印刷面をこちら側に向けて、ディスクをスピンドルにきちんとはめ込みます。
3. オプティカルドライブトレイをドライブにゆっくり押し戻します。

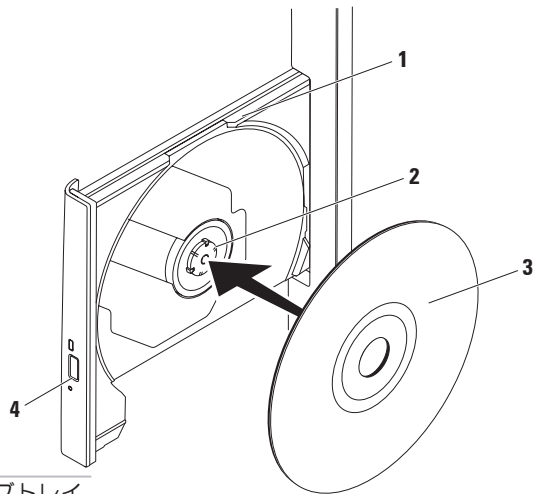

1 光学式ドライブトレイ

2 スピンドル

3 ディスク

4 取り出しボタン

背面の機能

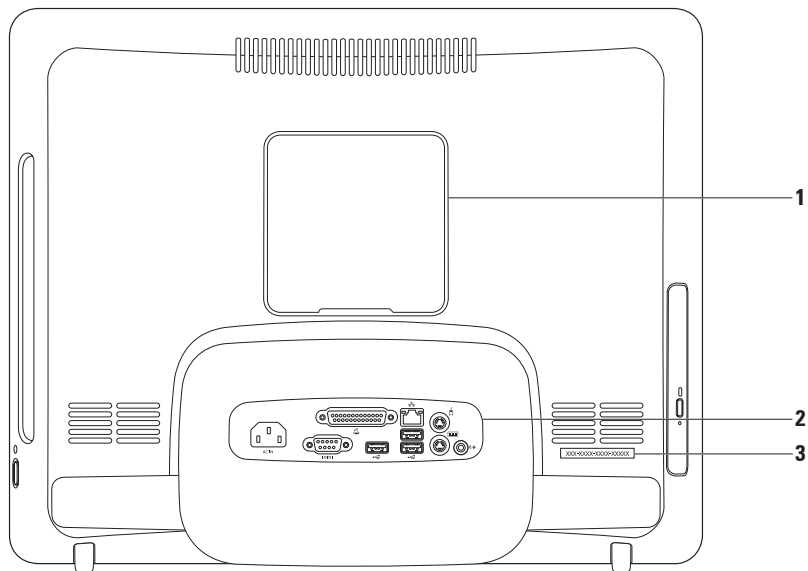



-
- 1 VESA 壁面設置カバー** — VESA 壁面設置ネジ穴のカバーです。VESA 壁面設置でコンピュータを取り付けるときは、このカバーを外してください。各種 VESA 壁面設置のうちのいずれかを www.dell.com/jp からご購入いただけます。

 - 2 背面パネルコネクタ** — USB、オーディオ、およびその他のデバイスのプラグを対応するコネクタに接続します。

 - 3 サービスタグ / エクスプレスサービスコード** — support.jp.dell.com やテクニカルサポートへの問い合わせでコンピュータを特定するためにこれに記されている情報を確認します。
-

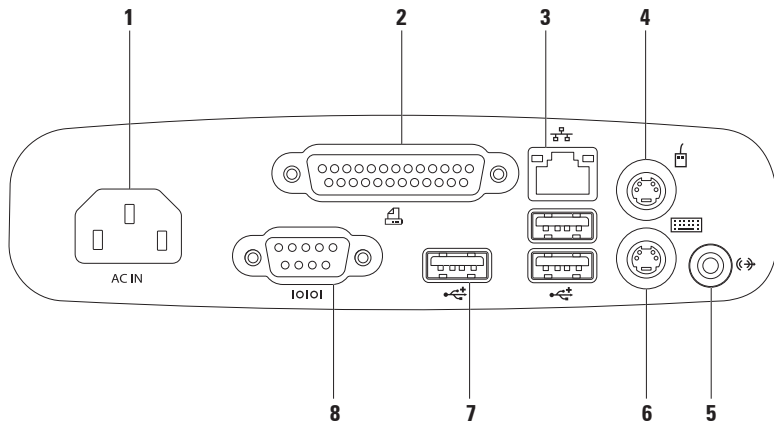
背面パネルコネクタ





-
- 1  **電源コネクタ** — 電源ケーブルを接続します。このコネクタの形状はそれぞれ異なります。

 - 2  **パラレルコネクタ** — 古いプリンタやスキャナと接続します。

 - 3  **ネットワークコネクタ** — 有線ネットワークを使用している場合にネットワークやブロードバンドデバイスと接続します。コネクタの横にある 2 個のライトは、ワイヤネットワーク接続のステータスと活動状況を示します。

 - 4  **PS/2 マウスコネクタ** — 標準 PS/2 マウスと接続します。

 - 5  **ライン出力コネクタ** — パワースピーカーまたはサウンドシステムと接続します。

 - 6  **PS/2 キーボード・コネクタ** — 標準 PS/2 キーボードと接続します。

 - 7  **USB 2.0 コネクタ (3)** — マウス、キーボード、プリンタ、外付けドライブ、MP3 プレーヤーなどの USB デバイスと接続します。

 - 8  **シリアルコネクタ** — 古いプリンタや外付けモデムと接続します。
-

ディスプレイの機能

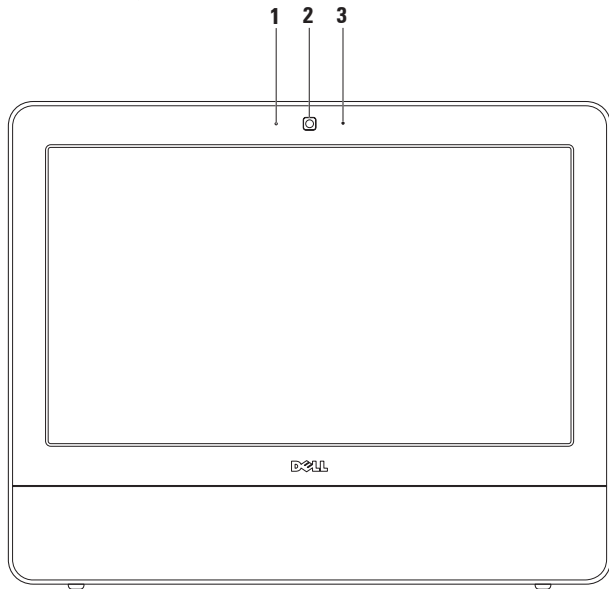

-
- 1 **カメラアクティビティインジケータ** — カメラのオンとオフを示します。
 - 2 **カメラ** — ビデオキャプチャ、会議、およびチャット用のビルトインカメラです。
 - 3 **マイク** — ビデオチャットやボイス録音用に高品質のサウンドを提供します。
-

タッチスクリーンの使い方 (オプション)

Inspiron One のタッチスクリーン機能を使用すると、お使いのコンピュータがインタラクティブなディスプレイに変身します。

Dell Touch Zone

Dell Touch Zone ソフトウェアを起動するには、**Start (スタート)**  → **Dell Touch Zone** をクリックします。

Dell Touch Zone では、次の機能にアクセスできます。

- Picture Viewer — ピクチャの表示、整理、および編集を行います。
- Dell Touch Cam — 内蔵のカメラでホームビデオを取り込みます。インターネットに接続しているときは、ビデオを **YouTube** にアップロードできます。
- Notes Creator — キーボードまたは手書きで入力したメモを作成できます。作成したメモは、Dell Touch Zone に次回アクセスしたときに掲示板に表示されます。

- Drum Zone — 音楽に合わせてゲームをしたり、電子音の打楽器を演奏したりします。
- You Paint — このソフトウェアを使って、画像を描いて色を塗ったり、写真を編集したりします。
- Games — タッチを使って Windows のゲームをします。
- Music — 音楽を再生したり、再生リストを作成したり、アルバム、アーティスト、または曲タイトルごとに音楽を参照したりします。
- Internet Explorer — マルチタッチテクノロジーを使ってインターネットを参照します。表示するリンクをタッチします。
- Help — タッチスクリーンの詳しい使い方を参照するには、ヘルプ機能を使用します。

タッチスクリーンのジェスチャー

■ **メモ**：以下のジェスチャーの一部は、Dell Touch Zone 以外では機能しないことがあります。

拡大

画面コンテンツの表示を拡大 / 縮小できます。

ピンチ — 画面上で 2 本の指を開くように、または閉じるように動かすことで、拡大または縮小できます。



拡大：アクティブなウィンドウの表示を拡大するには、2 本の指を開くように動かします。



縮小：アクティブなウィンドウの表示を縮小するには、2 本の指を閉じるように動かします。

長押し

右クリックをシミュレートすることで、追加情報にアクセスできます。

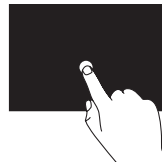

タッチスクリーン上で指を押し続けると、コンテキスト対応のメニューが開きます。

フリック

指を弾く方向に応じて、コンテンツを前後にめくります。

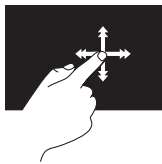

指を目的の方向にすばやく動かすと、アクティブなウィンドウのコンテンツ（本のページなど）が次々にめくられます。また、イメージや再生リスト内の曲などのコンテンツを参照するときは、垂直方向のフリックを使用できます。

スクロール

コンテンツをスクロールできます。

パン — 選択した対象の一部が表示されないときに、中心を移動できます。

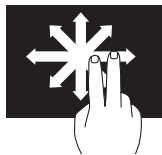

2本の指を目的の方向に動かすと、選択したオブジェクトの表示が移動します。

垂直スクロール — アクティブなウィンドウ上で上方向または下方向にスクロールできます。

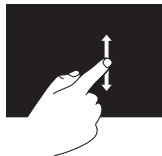

垂直スクロールを有効にするには、指を上または下に動かします。

水平スクロール — アクティブなウィンドウ上で左または右方向にスクロールできます。

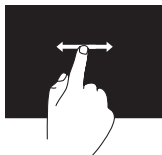

水平スクロールを有効にするには、指を左または右に動かします。

ローテート

画面上のアクティブなコンテンツを回転させることができます。

ツイスト — 2本の指を使ってアクティブなコンテンツを90度回転できます。



親指またはその他の指を1か所に固定し、別の指を右または左に弧を描くようにして動かします。2本の指を円を描くように動かして、アクティブなコンテンツを回転させることもできます。

ソフトウェアの機能

 **メモ**：本項で説明する機能の詳細については、お使いのコンピュータにインストールされた、または support.jp.dell.com/manuals にある『[Dell テクノロジガイド](#)』を参照してください。

生産性と通信

お使いのコンピュータで、プレゼンテーション、小冊子、グリーティングカード、フィルタ、表計算を作成することができます。またデジタル写真や画像の編集や表示も可能です。お使いのコンピュータにインストールされているソフトウェアについては、注文書で確認してください。

インターネットに接続した後は、ウェブサイトへのアクセス、電子メールアカウントのセットアップ、ファイルのアップロードとダウンロード、およびその他の関連作業を行えます。

エンターテイメントとマルチメディア

お使いのコンピュータで、ビデオの再生、ゲーム、オリジナル CD の作成、音楽の再生やインターネットラジオ局の利用などができます。オプティカルディスクドライブは、複数のディスクメディア形式をサポートしている可能性があります。

デジタルカメラや携帯電話などのポータブルデバイスから、写真やビデオファイルのダウンロードやコピーができます。オプションのソフトウェアアプリケーションを使用して、音楽ファイルやビデオファイルを整理、作成し、それをディスクに記録したり、MP3 プレーヤーやハンドヘルドエンターテイメントデバイスなどのポータブル製品に保存したりすることができます。

デスクトップのカスタマイズ

オペレーティングシステムにあるカスタマイズオプションを使用して、デスクトップの外観、解像度、壁紙、スクリーンセーバーなどを変更できます。

1. デスクトップの何も無い領域で右クリックします。
2. **Personalize (カスタマイズ)** をクリックすると、**Change the visuals and sounds on your computer** (コンピュータのビジュアルとサウンドの変更) ウィンドウが開き、カスタマイズオプションの説明が表示されます。

電源設定のカスタマイズ

オペレーティングシステムの電源オプションを使用して、お使いのコンピュータの電源管理を設定できます。Dell コンピュータにインストールされている Microsoft® Windows® オペレーティングシステムには、次のオプションが用意されています。

- **Dell** — 推奨されるデフォルトの電源プランであり、デルの拡張機能を使用します。ユーザーの必要に応じてフルパフォーマンスを提供し、非アクティブな状態の間は電源を節約します。
- **Power saver (省電力)** — システムのパフォーマンスを低下させてコンピュータの寿命を最大化し、コンピュータの使用期間全体を通して使用される電力を削減することにより、コンピュータの消費電力を節約します。
- **Balanced (バランス)** — 対応するハードウェアに対してエネルギーを消費することで、コンピュータのパフォーマンスのバランスを自動的に取ります。
- **High performance (高パフォーマンス)** — 実行されるアクティビティに合わせてプロセッサの処理速度を調整し、システムパフォーマンスを最大化することにより、最高レベルのシステムパフォーマンスが実現します。

新しいコンピュータへの情報の転送

新しいコンピュータにデータを転送するには、次の手順に従います。

1. **Start (スタート)**  → **Control Panel (コントロールパネル)** → **Getting Started (はじめに)** → **Transfer files from another computer (別のコンピュータからファイルを転送)** の順にクリックします。
2. **Windows Easy Transfer** ウィザードの指示に従います。

データのバックアップ

コンピュータのファイルやフォルダは、定期的にバックアップすることをお勧めします。

ファイルをバックアップするには、次の手順に従います。

1. **Start (スタート)**  → **Control Panel (コントロールパネル)** → **Back Up and Restore (バックアップと復元)** の順にクリックします。
2. **Set up backup (バックアップの設定)** をクリックします。
3. **Configure Backup (バックアップの設定)** ウィザードの指示に従います。

問題の解決

このセクションでは、コンピュータのトラブルシューティングについて説明します。次のガイドラインを使用しても問題が解決しない場合は、47 ページの「サポートツールの使用」または 72 ページの「デルへのお問い合わせ」を参照してください。

タッチスクリーンの問題

一部またはすべてのマルチタッチ機能が使用できない —

- 特定のタッチおよびマルチタッチ機能が無効になっている可能性があります。タッチおよびマルチタッチ機能を有効にするには、システムトレイの **Flicks (フリック)** アイコンをダブルクリックします。 **Pen and Touch (ペンおよびタッチ)** ウィンドウで、**Touch (タッチ)** タブを選択し、**Use your finger as an input device (指を入力デバイスとして使用する)** オプションと **Enable multi-touch gestures and inking (マルチタッチジェスチャーとインキングを有効にする)** オプションが選択されていることを確認します。

問題の解決

- タッチスクリーンは出荷時調整済みであるため、ユーザーが再調整する必要はありません。タッチスクリーンを調整する場合は、**Start (スタート)**  → **Control Panel (コントロールパネル)** → **Table PC settings (タブレットPC 設定)** → **Calibrate... (調整)** の順にクリックします。

 **メモ**：タッチスクリーンが適切に調整されていない場合、感度が低下する可能性があります。

タッチスクリーンの感度が低下した場合 — タッチスクリーンにタッチセンサーを妨害する異物（付箋紙など）が付いている可能性があります。異物を取り除くには、次の操作を行います。

1. コンピュータの電源を切ります。
2. 電源コンセントから電源コードを外します。

 **注意**：水や洗浄液をスプレーしてタッチスクリーンを直接拭かないでください。

3. 糸くずの出ないきれいな布を使って（必要に応じて、薄めた非摩耗性のクリーナーまたは水を布にスプレーしてもかまいませんが、スクリーンにはスプレーしないでください）タッチスクリーンの表面と側面を拭き、汚れや指紋を取り除きます。

ビープコード

お使いのコンピュータの起動時に、エラーまたは問題が発生した場合、ビープ音が連続して鳴ることがあります。この連続したビープ音はビープコードと呼ばれ、問題を特定します。ビープコードを書き留めて、デルにお問い合わせください（72 ページの「デルへのお問い合わせ」を参照）。

連続したビープ音（ビープコード）

考えられる問題

1	マザーボードの障害の可能性 - BIOS ROM Checksum エラー
2	RAM が検出されない
3	マザーボードの障害の可能性 - チップセットエラー
4	RAM 書き込み / 読み取り障害
5	リアルタイムクロック障害
6	ビデオカードまたはチップの障害
7	プロセッサの障害
8	モニターの障害

ネットワークの問題

ワイヤレス接続

ワイヤレスネットワーク接続が失われた場合

ワイヤレスルーターがオフラインになっているか、コンピュータ上でワイヤレスが無効になっています。

- ワイヤレスルーターの電源がオンであり、データソース（ケーブルモデムまたはネットワークハブ）に接続されていることを確認します。
- 電氣的な干渉によってワイヤレス接続がブロックまたは中断されている可能性があります。コンピュータをワイヤレスルーターのそばに移動してみます。
- ワイヤレスルーターを接続し直します（14 ページの「ワイヤレス接続のセットアップ」を参照）。

有線接続

有線ネットワーク接続が失われた場合 — ケーブルが外れているか、損傷しています。

- ケーブルがしっかりと差し込まれ、損傷を受けていないことを確認します。

内蔵ネットワークコネクタのリンク保全ライトで、接続が機能しているかどうかを確認し、ステータスに関する情報を取得することができます。

リンク保全ライト

- 緑色 — 10/100 Mbps ネットワークとコンピュータの間の接続が良好です。
- 橙色 — 1000 Mbps ネットワークとコンピュータ間の接続が良好です。
- オフ — コンピュータがネットワークへの物理的な接続を検出していません。

 **メモ：** ネットワークコネクタのリンク
保全ライトは、有線ネットワーク接続
についてのみ使用できます。リンク保
全ライトは、ワイヤレス接続のステ
ータスは示しません。

電源の問題

電源ライトが消灯している場合 — コン
ピュータの電源が切れているか、電力が供
給されていません。システム基板に問題が
ある可能性もあります。

- 電源ボタンを押して通常の動作を再開し
ます。
- 電源ケーブルが電源タップに接続され
ている場合、電源タップがコンセントに接
続され電源タップがオンになっているこ
とを確認します。また、電源保護装置、
電源タップ、電源延長ケーブルなどを
お使いの場合は、それらを取り外してコン
ピュータに正しく電源が入るか確認し
ます。
- 電気スタンドなどの別の電化製品で試し
て、コンセントが機能しているか確認し
ます。
- 問題を解決できない場合は、デルにお問
い合わせください（72 ページの「デル
へのお問い合わせ」を参照）。

電源ライトが白色に点灯していて、コンピュータの反応が停止した場合 —

デルにお問い合わせください（72 ページの「デルへのお問い合わせ」を参照）。

電源ライトが白色で点滅している場合 —

コンピュータがスリープ状態になっていません。キーボードのキーを押したり、マウスを動かしたり、電源ボタンを押したりすると、通常の動作が再開されます。

電源ライトが黄色に点灯している場合 —

システム基板が初期化を開始できません。システム基板または電源装置に問題がある可能性があります。サポートが必要な場合、デルにお問い合わせください（72 ページの「デルへのお問い合わせ」を参照）。

電源ライトが黄色で点滅している場合 —

電源投入時自己テスト（POST）中にエラーが検出されました。ライトの点滅と共にエラーを示す 3 つの BIOS ビープコードが鳴ります。サポートが必要な場合、デルにお問い合わせください（72 ページの「デルへのお問い合わせ」を参照）。

電氣的な干渉によってコンピュータが受信できない場合 — 迷惑信号が他の信号を中

断またはブロックして妨害しています。電氣的な妨害の原因には、以下のものがあります。

- 電源ケーブル、キーボードケーブル、およびマウスの延長ケーブル。
- 1 つの電源タップに接続されているデバイスが多すぎる
- 同じコンセントに複数の電源タップが接続されている。

メモリの問題

メモリ不足を示すメッセージが表示される場合 —

- 開いているファイルをすべて保存してから閉じ、使用していない実行中のプログラムをすべて終了して、問題が解決するか調べます。
- メモリの最小要件については、ソフトウェアのマニュアルを参照してください。サポートが必要な場合、デルにお問い合わせください（72 ページの「デルへのお問い合わせ」を参照）。
- Dell Diagnostics（診断）プログラムを実行します（51 ページの「Dell Diagnostics（診断）プログラム」を参照）。

その他のメモリの問題が発生する場合 —

- Dell Diagnostics（診断）プログラムを実行します（51 ページの「Dell Diagnostics（診断）プログラム」を参照）。
- デルにお問い合わせください（72 ページの「デルへのお問い合わせ」を参照）。

フリーズおよびソフトウェアの問題

コンピュータが起動しない場合 — 電源ケーブルがコンピュータとコンセントにしっかりと接続されているか確認します。

プログラムの反応が停止した場合 —

プログラムを終了するには、次の手順に従います。

1. <Ctrl><Shift><Esc> を同時に押します。
2. **アプリケーション** をクリックします。
3. 応答のないプログラムを選択します。
4. **タスクの終了** をクリックします。

プログラムが繰り返しクラッシュする場合 — ソフトウェアのマニュアルを参照します。必要に応じて、プログラムをアンインストールしてから再インストールします。

 **メモ**：通常、ソフトウェアのインストール手順は、そのマニュアルまたは CD に収録されています。

コンピュータが応答しなくなるか、画面が青色（ブルースクリーン）になった場合 —

 **警告**：オペレーティングシステムのシャットダウンが実行できない場合、データが失われるおそれがあります。

キーボードのキーを押したり、マウスを動かしてもコンピュータが応答しない場合は、コンピュータの電源が切れるまで、電源ボタンを 8 ～ 10 秒以上押し続けます。電源が切れたら、コンピュータを再起動します。

プログラムが以前の Microsoft® Windows® オペレーティングシステム向けに設計されている場合 —

プログラム互換性ウィザードを実行しません。プログラム互換性ウィザードでは、以前のバージョンの Microsoft Windows オペレーティングシステム環境と同様の環境でプログラムが実行されるように構成できます。

1. **Start (スタート)**  をクリックします。
2. 検索ボックスに 古いプログラムをこのバージョンの Windows で使用 と入力し、Enter を押します。
3. **プログラム互換性**ウィザードの指示に従います。

その他のソフトウェアの問題が発生する場合 —

- エラーコードと問題の説明を書き留めて、デルにお問い合わせください（72 ページの「デルへのお問い合わせ」を参照）。
- すぐにお使いのファイルのバックアップを作成します
- ウイルススキャンプログラムを使って、ハードディスクドライブまたは CD を調べます
- 開いているファイルをすべて保存してから閉じ、実行中のプログラムをすべて終了して、**Start (スタート)**  メニューからコンピュータをシャットダウンします。

問題の解決

- トラブルシューティング情報については、ソフトウェアのマニュアルを確認するかソフトウェアの製造元に問い合わせます。
 - プログラムがお使いのコンピュータにインストールされているオペレーティングシステムに対応しているか確認します。
 - お使いのコンピュータがソフトウェアを実行するのに必要な最小ハードウェア要件を満たしていることを確認します。詳細に関しては、ソフトウェアのマニュアルを参照してください。
 - プログラムが正しくインストールおよび設定されているか確認します。
 - デバイスドライバがプログラムと拮抗していないか確認します。
 - 必要に応じて、プログラムをアンインストールしてから再インストールします。

サポートツールの使い方

デルサポートセンター

デルサポートセンターは、必要なサービス、サポート、およびシステム特有の情報を見つけるのに役立ちます。

起動するには、タスクバーの  アイコンをクリックします。

デルサポートセンターホームページには、お使いのコンピュータのモデル番号、サービスタグ、エクスプレスサービスコード、およびサービスの問い合わせ先情報が表示されます。

デルサポートセンターホームページには次の項目にアクセスするリンクもあります。



セルフヘルプ（トラブルシューティング、セキュリティ、システムパフォーマンス、ネットワーク/インターネット、バックアップ/リカバリ、および Windows オペレーティングシステム）



警告（テクニカルサポートによるお使いのコンピュータに関する警告）



デルによるサポート

(DellConnect™ によるテクニカルサポート、カスタマーサービス、トレーニングとチュートリアル、デルヘルプデスクによるハウツーヘルプ、および PC CheckUp によるオンラインスキャン)



お使いのシステムについて

(システムマニュアル、保証情報、システム情報、アップグレードとアクセサリ)

デルサポートセンターおよび利用できるサポートツールの詳細については、support.jp.dell.com の **サービス** タブをクリックしてください。

システムメッセージ

コンピュータに問題やエラーがある場合、その原因と解決方法の特定に役立つシステムメッセージが表示されることがあります。

- **メモ**：受け取ったメッセージが次の例にない場合は、オペレーティングシステムのマニュアル、またはメッセージが表示されたときに実行されていたプログラムのマニュアルを参照してください。その他、お使いのコンピュータにインストールされた、または support.jp.dell.com/manuals にある『Dell テクノロジガイド』を参照したり、サポートが必要な場合は 72 ページの「デルへのお問い合わせ」を参照したりすることもできます。

警告：このシステムの前回の起動時にチェックポイント [nnnn] で障害が発生しました。この問題を解決するには、このチェックポイントをメモしてデルテクニカルサポートにお問い合わせください — 同じエラーによって、コンピュータは 3 回連続して起動ルーチンを終了できませんでした。サポートが必要な場合、デルにお問い合わせください（72 ページの「デルへのお問い合わせ」を参照）。

CMOS checksum error — マザーボードに障害が発生しているか、または RTC バッテリーの残量が低下している可能性があります。サポートが必要な場合、デルにお問い合わせください（72 ページの「デルへのお問い合わせ」を参照）。

CPU fan failure — CPU ファンに障害が発生しています。サポートが必要な場合、デルにお問い合わせください（72 ページの「デルへのお問い合わせ」を参照）。

Hard-disk drive failure — 電源投入時自己テスト（POST）における HDD 障害の可能性。サポートが必要な場合、デルにお問い合わせください（72 ページの「デルへのお問い合わせ」を参照）。

Hard-disk drive read failure — HDD 起動テスト中に HDD 障害が発生した可能性があります。サポートが必要な場合、デルにお問い合わせください（72 ページの「デルへのお問い合わせ」を参照）。

Keyboard failure — キーボードの障害またはケーブルが外れています。ケーブルを差し込み直しても問題が解決しない場合は、キーボードを交換してください。

No boot device available — ハードドライブ上に起動可能なパーティションが存在しない、ハードドライブケーブルがしっかりと接続されていない、または起動可能なデバイスが存在しません。

- ハードドライブが起動デバイスの場合、ケーブルがドライブに適切に取り付けられていて、起動デバイスとしてパーティション分割されていることを確認します。
- セットアップユーティリティを起動し、起動順序の情報が正しいかどうかを確認します（お使いのコンピュータのハードドライブまたは support.jp.dell.com/manuals にある『[Dell テクノロジガイド](#)』を参照）。

No timer tick interrupt — システム基板上のチップが誤動作しているか、マザーボードの障害の可能性があります。サポートが必要な場合、デルにお問い合わせください（72 ページの「デルへのお問い合わせ」を参照）。

USB over current error — USB デバイスを取り外します。お使いの USB デバイスが正しく機能するための電力が不足しています。外部電源を USB デバイスに接続するか、デバイスに USB ケーブルが 2 本ある場合は、両方を接続してください。

警告 - ハードディスクドライブの自己監視システムには、パラメーターが通常の動作範囲を超えていることがレポートされています。デルでは、データを定期的にバックアップすることをお勧めします。範囲外のパラメーターは、潜在的なハードディスクドライブの問題を示す場合とそうでない場合があります — S.M.A.R.T エラー、ハードディスクドライブ障害の可能性。サポートが必要な場合、デルにお問い合わせください（72 ページの「デルへのお問い合わせ」を参照）。

ハードウェアに関するトラブルシューティング

デバイスが OS のセットアップ中に検知されない、または、検知されても設定が正しくない場合は、**ハードウェアに関するトラブルシューティング**を利用して OS とハードウェアの不適合の問題を解決できます。



ハードウェアに関するトラブルシューティングを開始するには、次の手順に従います。

1. **Start (スタート)**  → **Help and Support (ヘルプとサポート)** をクリックします。
2. 検索フィールドに **ハードウェアトラブルシューティング** と入力し、<Enter> を押して検索を開始します。
3. 検索結果のうち、問題を最もよく表しているオプションを選択し、残りのトラブルシューティング手順に従います。

Dell Diagnostics (診断) プログラムプログラム

コンピュータに問題が発生した場合、デルテクニカルサポートに問い合わせる前に、44 ページの「フリーズおよびソフトウェアの問題」のチェック事項を実行し、Dell Diagnostics (診断) プログラムを実行してください。

作業を始める前に、これらの手順を印刷しておくことをお勧めします。

-  **メモ**： Dell Diagnostics (診断) プログラムは Dell コンピュータでのみ動作します。
-  **メモ**： Drivers and Utilities (ドライバおよびユーティリティ) ディスクはオプションなので、出荷時にすべてのコンピュータに付属しているわけではありません。

Comprehensive Specifications（全体の仕様）でコンピュータの構成情報を参照し、テストするデバイスがセットアップユーティリティに表示され、アクティブであることを確認します。

Dell Diagnostics（診断）プログラムを、ハードディスクドライブまたはお使いのコンピュータに付属する Drivers and Utilities（ドライバおよびユーティリティ）ディスクから起動します。

Dell Diagnostics（診断）プログラムをハードドライブから起動する場合

Dell Diagnostics（診断）プログラムは、ハードドライブの診断ユーティリティ用隠しパーティションに格納されています。

■ **メモ：** コンピュータの画面に画像が表示されない場合は、デルにお問い合わせください（72 ページの「デルへのお問い合わせ」を参照）。

1. コンピュータが、正常に機能していることが確認済みのコンセントに接続されていることを確かめます。
2. コンピュータの電源を入れます（または再起動します）。
3. DELL™ のロゴが表示されたら、すぐに <F12> を押します。起動メニューから **Diagnostics（診断）プログラム** を選択し、<Enter> を押します。コンピュータでは、起動前システムアセスメント（PSA）が起動されます。

- **メモ**：キーを押すタイミングが遅れてオペレーティングシステムのロゴが表示されてしまったら、Microsoft® Windows® デスクトップが表示されるまでそのまま待機し、コンピュータをシャットダウンして操作をやり直してください。
- **メモ**：診断ユーティリティパーティションが見つからないことを知らせるメッセージが表示された場合は、Drivers and Utilities（ドライバおよびユーティリティ）ディスクから Dell Diagnostics（診断）プログラムを実行します。

PSA が起動した場合は、次の手順に従います。

- a. PSA によってテストの実行が開始されます。
- b. PSA が正常に完了すると、次のメッセージが表示されます。「No problems have been found with this system so far. Do you want to run the remaining memory tests? This will take about 30 minutes or more. Do you want to continue? (Recommended) . (このシステムで問題は検出されませんでした。残りのメモリテストを実行しますか？ これには 30 分以上かかります。続行しますか？（推奨）」

- c. メモリに関する問題がある場合は <y> を押し、ない場合は <n> を押しします。

次のメッセージが表示されます。

「Booting Dell Diagnostic Utility Partition. Press any key to continue. (Dell 診断ユーティリティパーティションの起動中。いずれかのキーを押すと続行します。)」

- d. 任意のキーを押して、**Choose An Option (オプションの選択)** ウィンドウを表示します。

PSA が起動しない場合は、次の手順に従います。

任意のキーを押してハードドライブ上の診断ユーティリティパーティションから Dell Diagnostics (診断) プログラムを起動し、**Choose An Option (オプションの選択)** ウィンドウを表示します。

4. 実行するテストを選択します。
5. テスト中に問題が検出されると、エラーコードと問題の説明を示したメッセージが画面に表示されます。エラーコードと問題の説明を書き留めて、デルにお問い合わせください (72 ページの「デルへのお問い合わせ」を参照)。

 **メモ：** お使いのコンピュータのサービスタグは、各テスト画面の上部にあります。サービスタグは、デルにお問い合わせたときに、コンピュータを特定するのに役立ちます。

6. テストが完了したら、テスト画面を閉じて、**Choose An Option (オプションの選択)** ウィンドウに戻ります。Dell Diagnostics (診断) プログラムを終了し、コンピュータを再起動するには、**Exit (終了)** をクリックします。

Drivers and Utilities (ドライバおよびユーティリティ) ディスクから Dell Diagnostics (診断) プログラムを起動する

1. Drivers and Utilities (ドライバおよびユーティリティ) ディスクを挿入します。
2. コンピュータをシャットダウンして、再起動します。DELL ロゴが表示されたら、すぐに <F12> を押します。
 - ✎ **メモ**：キーを押すタイミングが遅れてオペレーティングシステムのロゴが表示されてしまったら、Microsoft® Windows® デスクトップが表示されるまでそのまま待機し、コンピュータをシャットダウンして操作をやり直してください。
 - ✎ **メモ**：次の手順によって、起動順序が1回だけ変更されます。次回の起動時には、コンピュータはセットアップユーティリティで指定したデバイスに従って起動します。

サポートツールの使い方

3. 起動デバイスのリストが表示されたら、**CD/DVD/CD-RW** をハイライト表示して <Enter> を押します。
 4. 番号の付いたリストから **Run the 32 Bit Dell Diagnostics** を選択します。複数のバージョンがリストにある場合は、コンピュータに適切なバージョンを選択します。
 5. 実行するテストを選択します。
 6. テスト実行中に問題が検出されると、エラーコードと問題の説明を示したメッセージが表示されます。エラーコードと問題の説明を書き留めて、デルにお問い合わせください（72 ページの「デルへのお問い合わせ」を参照）。
-  **メモ：** お使いのコンピュータのサービスタグは、各テスト画面の上部にあります。サービスタグは、デルに問い合わせたときに、コンピュータを特定するのに役立ちます。
7. テストが完了したら、テスト画面を閉じて **Choose An Option (オプションの選択)** ウィンドウに戻ります。
 8. Dell Diagnostics (診断) プログラムを終了するには、またコンピュータを再起動するには、**Exit (終了)** をクリックします。
 9. Drivers and Utilities (ドライバおよびユーティリティ) ディスクを取り出します。

お使いのオペレーティングシステムの復元

次の方法で、お使いのオペレーティングシステムを復元することができます。

- システムの復元は、データファイルに影響を与えることなく、コンピュータを以前の動作状態に戻します。データファイルを保護しながら、オペレーティングシステムを復元する最初の解決策として、システムの復元を使用してください。
- Dell Factory Image Restore は、お使いのハードディスクドライブをコンピュータご購入時の動作状態に戻します。この手順はハードディスクドライブ内の全データを永久に削除し、またコンピュータを受け取った後にインストールしたプログラムもすべて削除します。Dell Factory Image Restore は、システムの復元を実行してもオペレーティングシステムの問題が解決しなかった場合にのみ使用してください。
- コンピュータに Operating System (オペレーティングシステム) ディスク が付属している場合は、このディスクを使用してオペレーティングシステムを復元できます。ただし、Operating System (オペレーティングシステム) ディスク を使用した場合も、ハードドライブ上のデータはすべて削除されます。この Operating System (オペレーティングシステム) ディスク は、システムの復元や Dell Factory Image Restore を実行してもオペレーティングシステムの問題を解決できなかった場合にのみ使用してください。

システムの復元

ハードウェア、ソフトウェア、またはその他のシステム設定を変更したために、コンピュータが正常に動作しなくなってしまった場合は、Windows オペレーティングシステムのシステムの復元オプションを使用して、コンピュータを以前の動作状態に復元することができます（データファイルへの影響はありません）。システムの復元オプションによってコンピュータに行なわれる変更は、完全に元に戻すことが可能です。

△ **注意：データファイルの定期的なバックアップを行ってください。システムの復元は、データファイルを監視したり、データファイルを復元したりしません。**

✍ **メモ：**以下の手順は、Windows のデフォルト表示用です。お使いの Dell™ コンピュータを Windows クラシック表示に設定してある場合、この手順に適用されないことがあります。

システムの復元の開始

1. **Start (スタート)**  をクリックします。
2. **検索の開始** ボックスに システムの復元と入力し、<Enter> を押します。
 - ✍ **メモ：User Account Control (ユーザーアカウント制御)** ウィンドウが表示される場合があります。お客様がコンピュータの管理者の場合は、**Continue (続行)** をクリックします。管理者でない場合は、管理者に問い合わせる目的の操作を続行します。
3. **Next (次へ)** をクリックして、画面に表示される指示に従います。

システムの復元を実行しても問題が解決しなかった場合は、最後に行ったシステムの復元を取り消すことができます。

最後のシステムの復元を元に戻す

 **メモ**：最後に行ったシステムの復元を取り消す前に、開いているファイルすべてを保存してから閉じ、実行中のプログラムをすべて終了します。システムの復元が完了するまで、いかなるファイルまたはプログラムも変更したり、開いたり、削除したりしないでください。

1. **Start (スタート)**  をクリックします。
2. **検索の開始** ボックスに システムの復元と入力し、<Enter> を押します。
3. **Undo my last restoration (以前の復元を取り消す)** を選択して、**Next (次へ)** をクリックします。

Dell Factory Image Restore

 **注意**：Dell Factory Image Restore を使用すると、ハードドライブ上のデータが完全に削除され、コンピュータ購入後にインストールしたアプリケーションがすべて削除されます。できる限り、このオプションを使用する前にすべてのデータをバックアップするようにしてください。Dell Factory Image Restore は、システムの復元を実行してもオペレーティングシステムの問題が解決しなかった場合にのみ使用してください。

 **メモ**：Dell Factory Image Restore は、Operating System (オペレーティングシステム) ディスクを使用してハードディスクドライブがフォーマットまたはパーティション分割されている場合は利用できません。

お使いのオペレーティングシステムの復元

 **メモ：** Dell Factory Image Restore は、一部の地域、一部のコンピュータでは利用できません。

Dell Factory Image Restore は、お使いのオペレーティングシステムを復元するための最終手段としてのみ使用してください。このオプションを実行すると、お使いのハードディスクドライブはコンピュータご購入時の状態に戻ります。コンピュータを受け取られてから追加された、データファイルを含むどのようなプログラムやファイルも永久にハードディスクドライブから削除されます。データファイルには、コンピュータ上の文書、表計算、メールメッセージ、デジタル写真、ミュージックファイルなどが含まれます。Factory Image Restore を使用する前にすべてのデータをバックアップしてください。

Dell Factory Image Restore の実行



1. コンピュータの電源を入れます。Dell ロゴが表示されたら、<F8> を数回押して **Advanced Boot Options (詳細ブートオプション)** ウィンドウを表示します。

 **メモ：** キーを押すタイミングが遅れて OS のロゴが表示されてしまったら、Microsoft® Windows® デスクトップが表示されるまでそのまま待機し、コンピュータをシャットダウンして操作をやり直してください。

2. **Repair Your Computer (お使いのコンピュータの修復)** を選択します。

3. **System Recovery Options (システム回復オプション)** ウィンドウが表示されます。

4. キーボードレイアウトを選択して、**Next (次へ)** をクリックします。

- 回復オプションにアクセスするには、ローカルユーザーとしてログオンします。コマンドプロンプトにアクセスするために、**ユーザー名** フィールドに administrator と入力し、**OK** をクリックします。
- Dell Factory Image Restore** をクリックします。**Dell Factory Image Restore** の初期画面が表示されます。
 -  **メモ**：コンピュータの構成によっては、**Dell Factory Tools (デルファクトリーツール)**、**Dell Factory Image Restore** の順序で選択しなければならない場合もあります。
- Next (次へ)** をクリックします。**Confirm Data Deletion (データ削除の確認)** 画面が表示されます。
 -  **メモ**：Factory Image Restore を続行しない場合は、Cancel (キャンセル) をクリックします。
- ハードドライブの再フォーマット、およびシステムソフトウェアの工場出荷時の状態への復元を続行するかどうかを確認するチェックボックスをオンにして、**Next (次へ)** をクリックします。復元処理が開始されます。復元処理が完了するまで 5 分以上かかる場合があります。オペレーティングシステムおよび工場出荷時にインストールされたアプリケーションが工場出荷時の状態に戻ると、メッセージが表示されます。
- Finish (完了)** をクリックしてコンピュータを再起動します。

OS の再インストール

作業を開始する前に

新しくインストールしたドライバの問題を解消するために Windows オペレーティングシステムを再インストールすることを検討する前に、Windows デバイスドライバのロールバックを試してみます。

デバイスドライバをロールバックするには、次の手順に従います。

1. **Start (スタート)**  をクリックします。
2. **Computer (コンピュータ)** を右クリックします。
3. **Properties (プロパティ) → Device Manager (デバイスマネージャー)** の順にクリックします。
4. 新しいドライバをインストールしたデバイスを右クリックし、**Properties (プロパティ)** をクリックします。

5. **Drivers (ドライバ)** タブ → **Roll Back Driver (ドライバのロールバック)** をクリックします。

デバイスドライバのロールバックを実行しても問題が解決されない場合、システムの復元を使ってオペレーティングシステムを新しいデバイスドライバがインストールされる前の動作状態に戻します。58 ページの「システムの復元」を参照してください。

△ **警告： この手順を実行する前に、お使いのプライマリハードドライブのすべてのデータファイルをバックアップします。** 標準的なハードドライブ構成において、プライマリハードドライブはコンピュータによって 1 番目のドライブとして認識されます。

Windows を再インストールするには、以下のアイテムが必要です。

- デルの Operating System (オペレーティングシステム) ディスク
- デルの Drivers and Utilities (ドライバおよびユーティリティ) ディスク

 **メモ:** Drivers and Utilities (ドライバおよびユーティリティ) ディスクには、コンピュータの製造工程でプリインストールされたドライバが収録されています。デルの Drivers and Utilities (ドライバおよびユーティリティ) ディスクを使用して、必要なドライバをロードします。コンピュータを購入した地域またはディスクの注文の有無によっては、デルの Drivers and Utilities (ドライバおよびユーティリティ) ディスクおよび Operating System (オペレーティングシステム) ディスクがコンピュータに付属していない場合があります。

Microsoft Windows の再インストール

再インストール処理を完了するには、1~2時間かかることがあります。オペレーティングシステムを再インストールした後、デバイスドライバ、アンチウイルスプログラム、およびその他のソフトウェアを再インストールする必要があります。

1. 開いているファイルをすべて保存してから閉じ、実行中のプログラムをすべて終了します。
2. Operating System (オペレーティングシステム) ディスクを挿入します。
3. **Install Windows (Windows のインストール)** というメッセージが表示されたら、**Exit (終了)** をクリックします。
4. コンピュータを再起動します。
5. DELL ロゴが表示されたら、すぐに <F12> を押します。

お使いのオペレーティングシステムの復元

- ✍ **メモ**：キーを押すタイミングが遅れてオペレーティングシステムのロゴが表示されてしまったら、Microsoft® Windows® デスクトップが表示されるまでそのまま待機し、コンピュータをシャットダウンして操作をやり直してください。
 - ✍ **メモ**：次の手順によって、起動順序が1回だけ変更されます。次回の起動時には、コンピュータはセットアップユーティリティで指定したデバイスに従って起動します。
6. 起動デバイスのリストが表示されたら、**CD/DVD/CD-RW Drive** をハイライト表示して <Enter> を押します。
 7. **CD から起動** を実行するには、いずれかのキーを押します。画面の指示に従ってインストールを完了します。

困ったときは

コンピュータに何らかの問題が発生した場合は、問題の診断と解決のために次の手順を行います。

1. コンピュータで発生している問題に関する情報および手順については、37ページの「問題を解決するには」を参照してください。
2. トラブルシューティングの詳細については、『Dell テクノロジガイド』を参照してください。
3. Dell Diagnostics（診断）プログラムの実行手順については、51ページの「Dell Diagnostics（診断）プログラム」を参照してください。
4. 71ページの「Diagnostics（診断）チェックリスト」に記入してください。
5. インストールとトラブルシューティングの手順については、デルサポートサイト **support.jp.dell.com** をご覧ください。デルサポートオンラインのより詳細なリストについては、67ページの「オンラインサービス」を参照してください。
6. これまでの手順で問題が解決しない場合は、71ページの「お問い合わせになる前に」を参照してください。
 - ✍ **メモ**：デルサポートにお問い合わせになるときは、コンピュータの電源を入れてコンピュータの近くから電話をおかけください。サポート担当者がコンピュータでの操作をお願いすることがあります。
 - ✍ **メモ**：デルのエクスペレスサービスコードシステムをご利用できない国もあります。

困ったときは

デルのオートテレフォンシステムの指示に従って、エクスプレスサービスコードを入力すると、電話は適切なサポート担当者に転送されます。エクスプレスサービスコードをお持ちでない場合は、**Dell Accessories** フォルダを開き、**エクスプレスサービスコード** アイコンをダブルクリックします。その後は、表示される指示に従ってください。

 **メモ**：これらのサービスはアメリカ合衆国以外の地域では利用できない場合があります。サービスが利用可能かどうかについては、各地のデル担当者にお問い合わせください。

テクニカルサポートとカスタマーサービス

デル製品に関するお問い合わせは、デルのテクニカルサポートをご利用ください。サポートスタッフはコンピュータによる診断を元にして正確な回答を迅速に提供します。

デルのテクニカルサポートへお問い合わせになるときは、71 ページの「お問い合わせになる前に」をお読みいただいた上で、お住まいの地域の連絡先を参照するか、**support.jp.dell.com** をご覧ください。

DellConnect

DellConnect™ は、簡単なオンラインアクセスツールです。このツールの使用することによって、デルのサービスおよびサポートは、お客様の監視の下でブロードバンド接続を通じてコンピュータにアクセスして問題の診断と修復を行うことができます。詳細については、support.jp.dell.com にアクセスして **DellConnect** をクリックしてください。

オンラインサービス

Dell 製品およびサービスについては、次のウェブサイトをご覧ください。

- www.dell.com
- www.dell.com/ap (アジア/太平洋諸国)
- www.dell.com/jp (日本)
- www.euro.dell.com (ヨーロッパ)
- www.dell.com/la (ラテンアメリカおよびカリブ海諸国)
- www.dell.ca (カナダ)

デルサポートへのアクセスには、次のウェブサイトおよび E-メールアドレスをご利用ください。

デルサポートサイト

- support.jp.dell.com
- support.jp.dell.com (日本)
- support.euro.dell.com (ヨーロッパ)
- supportapj.dell.com (アジア太平洋)

困ったときは

デルサポートの電子メールアドレス

- mobile_support@us.dell.com
- support@us.dell.com
- la-techsupport@dell.com (ラテンアメリカおよびカリブ海諸国)
- apsupport@dell.com (アジア太平洋地域)

デルのマーケティングおよびセールスの電子メールアドレス

- apmarketing@dell.com (アジア / 太平洋諸国のみ)
- sales_canada@dell.com (カナダのみ)

匿名 FTP (file transfer protocol)

- [ftp.dell.com](ftp://ftp.dell.com)

anonymous ユーザーとしてログインし、パスワードにはご自分の電子メールアドレスを入力してください。

24 時間納期案内電話サービス

注文したデル製品の状況を確認するには、support.jp.dell.com にアクセスするか、24 時間納期情報案内サービスにお問い合わせください。音声による案内で、注文について調べて報告するために必要な情報をお伺いします。お住まいの地域の電話番号については、72 ページの「デルへのお問い合わせ」を参照してください。

欠品、誤った部品、間違った請求書などの注文に関する問題がある場合は、デルカスタマーケアにご連絡ください。お電話の際は、納品書または出荷伝票をご用意ください。お住まいの地域の電話番号については、72 ページの「デルへのお問い合わせ」を参照してください。

製品情報

デルが提供しているその他の製品に関する情報が必要な場合や、ご注文になりたい場合は、デルウェブサイト www.dell.com/jp/ をご覧ください。お住まいの地域での電話番号、または販売担当者の電話番号については、72 ページの「デルへのお問い合わせ」を参照してください。

保証期間中の修理および製品交換について

修理と返品のいずれの場合も、返送するものをすべて用意してください。

- **メモ**：製品をデルに返送する前に、製品のハードドライブおよびその他のストレージデバイスにあるデータを必ずバックアップしてください。機密情報、非公開情報、および個人情報はずべて削除し、CD や PC カードなどのリムーバブルメディアはずべて取り外してください。返品される製品に含まれるお客様の機密情報、非公開情報、個人情報流出、データの損失や破壊、リムーバブルメディアの損傷や損失に関して、デルは責任を負いません。

困ったときは

1. はじめにデルの営業担当者にご連絡ください。デルから製品返送用の RMA ナンバー（返却番号）をお知らせいたしますので梱包する箱の外側にはっきりとよく分かるように書き込んでください。

 **メモ：**お住まいの地域の電話番号については、72 ページの「デルへのお問い合わせ」を参照してください。

2. 納品書のコピーと返品理由を記入した書面を同梱してください。

3. 実行したテストと Dell Diagnostics から出力されたエラーメッセージ（51 ページの「Dell Diagnostics（診断）プログラム」を参照）を記入したチェックリスト（71 ページの「Diagnostics（診断）チェックリスト」を参照）のコピーを同梱してください。

4. クレジットで返品する場合には、返品される品目と共にすべてのアクセサリ（電源ケーブル、ソフトウェア、マニュアル等々）を含みます。

5. 返却品一式は出荷時のシステム梱包箱か同等の箱に梱包してください。

 **メモ：**送料はお客様のご負担となります。また、搬送中の紛失のリスクはお客様の責任となり、返品する製品に保険をかける場合もお客様のご負担となります。代金引換払い（Collect On Delivery = C.O.D.）は受け付けられません。

 **メモ：**上記要件のいずれかを欠く返品は受け付けられず、そのまま返送させていただきます。

お問い合わせになる前に

 **メモ：** お電話の際は、エクスプレスサービスコードをご用意ください。エクスプレスサービスコードを利用すると、デルのオートテレフォンシステムによって、より迅速にサポートが受けられます。また、コンピュータの背面にあるサービスタグが必要な場合もあります。

必ず次の Diagnostics（診断）チェックリストに記入してください。デルへお問い合わせになるときは、できればコンピュータの電源を入れて、コンピュータの近くから電話をおかけください。キーボードからコマンドを入力したり、操作時に詳細情報を説明したり、コンピュータ自体でのみ可能な他のトラブルシューティング手順を試してみるようお願いする場合があります。システムのマニュアルがあることを確認してください。

Diagnostics（診断）チェックリスト

- 名前：
- 日付：
- 住所：
- 電話番号：
- サービスタグナンバー（コンピュータ背面のバーコードの番号）：
- エクスプレスサービスコード：
- 返品番号（デルサポート担当者から提供された場合）：
- オペレーティングシステムとバージョン：
- 周辺機器：
- 拡張カード：
- ネットワークに接続されていますか？
はい / いいえ
- ネットワーク、バージョン、およびネットワークアダプタ：
- プログラムとバージョン：

困ったときは

オペレーティングシステムのマニュアルを参照して、コンピュータの起動ファイルの内容を確認してください。コンピュータにプリンタを接続している場合、各ファイルを印刷します。印刷できない場合、各ファイルの内容を記録してからデルにお問い合わせください。

- エラーメッセージ、ビープコード、または診断コード：
- 問題点の説明と実行したトラブルシューティング手順：

デルへのお問い合わせ

米国にお住まいの方は、800-WWW-DELL (800-999-3355) までお電話ください。

 **メモ：**お使いのコンピュータがインターネットに接続されていない場合は、購入時の納品書、出荷伝票、請求書、またはデルの製品カタログで連絡先をご確認ください。

デルでは、オンラインまたは電話によるサポートとサービスのオプションを複数提供しています。サポートやサービスの提供状況は国や製品ごとに異なり、国 / 地域によってはご利用いただけないサービスもございます。

デルのセールス、テクニカルサポート、またはカスタマーサービスへは、次の手順でお問い合わせいただけます。

1. **www.dell.com/contactdell** にアクセスします。
2. 国または地域を選択します。
3. 必要なサービスまたはサポートのリンクを選択します。
4. ご都合の良いお問い合わせの方法を選択します。

詳細情報およびリソースの参照

必要な作業 / 情報

参照先

オペレーティングシステムの再インストール

[Operating System \(オペレーティングシステム\) ディスク](#)

コンピュータの Diagnostics (診断) プログラムの実行、デスクトップシステムソフトウェアの再インストール、コンピュータ用のドライバおよび Readme ファイルの更新

[Drivers and Utilities \(ドライバおよびユーティリティ\) ディスク](#)

 **メモ:** ドライバおよびマニュアルのアップデート版は、support.jp.dell.com で入手できます。

オペレーティングシステム、周辺機器類のメンテナンス、RAID、インターネット、Bluetooth®、ネットワーキング、電子メールについての詳細情報の収集

お使いのコンピュータのハードディスクドライブまたは support.jp.dell.com/manuals にある『[Dell テクノロジガイド](#)』

必要な作業 / 情報

コンピュータの安全に関するベストプラクティス情報の収集

保証情報、契約条件（アメリカのみ）、安全にお使いいただくための注意事項、規制の詳細、快適な使い方、エンドユーザーライセンス契約の確認

サービスタグ / エクスプレスサービスコードの確認 — support.jp.dell.com またはテクニカルサポートに問い合わせるには、コンピュータを特定するためのサービスタグが必要になります。

参照先

安全および認可機関に関するコンピュータに同梱の文書、および法令等の遵守について説明しているホームページ

(www.dell.com/regulatory_compliance)

コンピュータの背面

デルサポートセンター。デルサポートセンターを起動するには、タスクバーの  アイコンをクリックします。

必要な作業 / 情報



ドライバの検索とダウンロード
テクニカルサポートおよび製品ヘルプへの
アクセス
新しく購入された製品のご注文状況の確認
一般的な質問に対する解決策と回答の参照
コンピュータの技術的変更に関する最新の
アップデートや、技術者または専門知識を
お持ちのユーザーを対象とした高度な技術
資料の参照

参照先

support.jp.dell.com

基本仕様

本項では、コンピュータのセットアップ、ドライバのアップデート、およびコンピュータのグレードの際に必要な情報を記載します。仕様の詳細に関しては、support.jp.dell.com/manuals で Comprehensive Specifications（全体の仕様） を参照してください。

 **メモ**：提供される内容は地域により異なる場合があります。コンピュータの構成に関する詳細については、**Start（スタート）**  **→ Help and Support（ヘルプとサポート）** をクリックし、コンピュータに関する情報を表示するためのオプションを選択してください。

コンピュータモデル

Inspiron One 19T

コンピュータ情報

プロセッサタイプ

Intel® Celeron® デュアルコア

Intel Pentium® デュアルコア

Intel Core™2 Duo

Intel Core2 Quad

システムチップ
セット

Intel G41+ICH7

ドライブおよびデバイス

ドライブ	内蔵 3.5 インチハードドライブ 1 台、 トレイローディング 式オプティカルドラ イブ 1 台
ワイヤレス（オプション）	LAN 802.11 b/g
カメラ	1.3 メガピクセル
利用可能なデバイス	シリアル ATA ハードドライブ、 DVD-ROM（オプション）、 DVD+/- RW（オプション）、 マイクア レイ、8-in-1 メディア カードリーダー

メモリ

タイプ	デュアルチャンネル 800 MHz DDR2
最小	1 GB
最大	4 GB

外部コネクタ

ネットワークアダプタ	RJ45 コネクタ
USB 2.0	側面パネルコネクタ× 3、背面パネルコネクタ× 3
オーディオ	側面パネルコネクタ× 2 (マイク/ライン入力およびヘッドフォン/ライン出力) 背面パネルコネクタ× 1 (ライン出力)
IEEE 1394a	側面パネル 4 ピンシリアルコネクタ× 1

ビデオ

タイプ	Intel X4500
-----	-------------

オーディオ

タイプ	内蔵スピーカー
-----	---------

ディスプレイ

タイプ (アクティブマトリックス TFT)	18.5 インチ、16 : 9、WXGA
最大解像度	1366 x 768

電源

ワット数	130 W
電圧	100 ~ 240 VAC
バックアップバッテリー	3 V CR2032 コイン型リチウムバッテリー

基本仕様

寸法と重量

縦幅	385.9 mm
幅	476.9 mm
奥行き	107.3 mm
重量（概算）	8.3 kg

コンピュータ環境

温度範囲：

動作時	10 ~ 35°C
ストレージ	-40 ~ 65°C
相対湿度	10~90 %（結露しないこと）

コンピュータ環境

最大振動（ユーザー環境をシミュレートするランダム振動スペクトラムを使用時）：

動作時	0.26 GRMS（ランダム、2 分間、すべての動作方向）
ストレージ	2.2 GRMS（ランダム、15 分間）

最大耐久衝撃：

動作時	正弦半波パルス：40G （2 ms、51 cm/秒の速度変化）
ストレージ	正弦半波パルス：40G （22 ms、609 cm/秒の速度変化）

コンピュータ環境

高度：

動作時	-15.2 ~ 3,048 m
ストレージ	-15.2 ~ 10,668 m
空気中浮遊汚染 物質レベル	G2 またはそれ未満 (ISA-S71.04-1985 の定義による)

付録

Macrovision 製品通知

この製品には、Macrovision Corporation および他の権利所有者が所有する一定の米国特許権および知的所有権によって保護されている著作権保護技術が組み込まれています。これらの著作権保護技術の使用は Macrovision Corporation の許可を受ける必要であり、同社の許可がない限り、家庭内および限定的な目的でしか使用できません。リバースエンジニアリングや分解は禁止されています。

NOM またはメキシコの公式規格の情報（メキシコの み）

メキシコの公式規格（NOM）に準拠し、この文書で説明されている装置には、次の情報が記載されます。

輸入者：

Dell México S.A. de C.V.

Paseo de la Reforma 2620 - 11°

Col. Lomas Altas

11950 México, D.F.

認可モデル番号	電圧	周波数	消費電力
W01B	100 ~ 240 V CA	50 ~ 60 Hz	1 ~ 2 A

詳細に関しては、コンピュータに同梱の安全に関する情報をお読みください。

安全にお使いいただくためのベストプラクティスの追加情報に関しては、法令等の遵守ホームページ www.dell.com/regulatory_compliance をご覧ください。

索引

C

CD の再生および作成 34

D

DellConnect 67

Dell Diagnostics（診断）プログラム 51

Dell Factory Image Restore 57

Dell Touch Zone 30

Diagnostics（診断）チェックリスト 71

DVD、再生および作成 34

F

FTP ログイン、匿名 68

I

ISP

インターネットサービスプロバイダ 13

M

MMC 19

W

Windows 57

再インストール 63

プログラム互換性ウィザード 45

X

xD ピクチャカードリーダー 19

い

インターネット接続 13

え

エネルギー

節約 35

お

オーディオ 79

か

拡張バス 79

カスタマイズ

 デスクトップ 34

 電源設定 35

カスタマーサービス 66

く

空気の流れの確保 5

こ

コンピュータ

 重量と寸法 79

コンピュータ環境 80

コンピュータの機能 34

コンピュータのセットアップ 5

さ

サイズと重量の仕様 80

サポートサイト

 世界各地 67

サポートのメールアドレス 68

し

ジェスチャー 31

システムの復元 57

システムメッセージ 48

出荷時のイメージの復元 59

仕様 77

省エネルギー 35

せ

製品

 情報および購入 69

索引

製品の送付

返品または修理 **70**

接続

オプションのネットワークケーブル **8**

セットアップの作業を開始する前に **5**

そ

その他の情報の検索 **74**

ソフトウェアの機能 **34**

ソフトウェアの問題 **44**

た

タッチスクリーン **30**

ジェスチャー **31**

ち

チップセット **77**

つ

通気の確保 **5**

て

ディスク

使い方 **22**

ディスクドライブ

サポートされているディスクサイズ **22**

デルオンラインへのアクセス **72**

デルサポートセンター **47**

デルへの問い合わせ **71**

電源仕様 **79**

電源の問題、解決 **41**

電子メールアドレス

テクニカルサポート **68**

と

ドライバおよびダウンロード 76

ドライブおよびデバイス 78

ね

ネットワーク接続

修正 40

ネットワーク速度

テスト 40

は

バックアップ

作成 36

ハードウェアに関するトラブルシューティング 51

ハードウェアの問題

診断 51

ハードドライブ動作ライト 17

ふ

フリック 32

フロントサイドコネクタ 16

へ

ヘッドフォン

前面コネクタ 19

ヘルプ

サポートの依頼 65

ほ

保証、返品 69

ポートとコネクタ 79

ま

マルチメディアカードリーダー 19

索引

め

メモリ

最小および最大 **78**

メモリスティックリーダー **19**

メモリのサポート **78**

メモリの問題

解決 **43**

も

問題の解決 **37**

り

リソース、その他の情報 **74**

わ

ワイヤレスネットワーク接続 **40**

Printed in China
Printed on Recycled Paper

www.dell.com | support.dell.com



OPCVN1A00